



#### Formato digital en el vehículo

Consulte el contenido de las Instrucciones de servicio directamente en el sistema multimedia de su vehículo (opción de menú "Información del vehículo"). Comience con el acceso rápido o amplíe sus conocimientos con consejos útiles.



#### Cartera para documentación del vehículo

Aquí encontrará información sobre el manejo, los trabajos de mantenimiento y la garantía comercial de su vehículo en formato impreso.



2475844712

Núm. de pedido P247 0938 37 Núm. de pieza 247 584 47 12  
Edición B 2023

GLA

Mercedes-Benz



# GLA

Manual de instrucciones

Mercedes-Benz



## Advertencia del airbag del acompañante

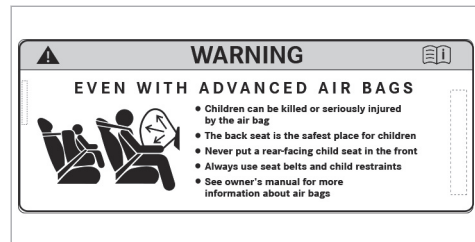

Adhesivo de advertencia del airbag para EE. UU. y Canadá

**⚠ ADVERTENCIA** Peligro de lesiones o de muerte con el airbag del acompañante activado

Si el airbag del acompañante está activado, este puede golpear al niño que esté sentado en el asiento del acompañante en caso de accidente.

▶ **NUNCA** utilice un dispositivo de retención para niños orientado hacia atrás en un asiento con el AIRBAG DELANTERO ACTIVADO; esto puede provocar LESIONES GRAVES o la MUERTE del niño.

Preste atención al capítulo "Niños en el vehículo".

## Pie de imprenta

### Internet

Encontrará más información sobre los vehículos Mercedes-Benz y Mercedes-Benz AG en internet en:

<https://www.mbusa.com> (solo EE. UU.)

<https://www.mercedes-benz.ca> (solo Canadá)

### Redacción

©Mercedes-Benz AG: prohibida la reimpresión, traducción y reproducción, total o parcial, sin previa autorización por escrito de Mercedes-Benz AG.

### Fabricante del vehículo

Mercedes-Benz AG

Mercedesstraße 120

70372 Stuttgart

Alemania

## Bienvenidos al mundo de Mercedes-Benz

Lea cuidadosamente este manual de instrucciones y familiarícese con su vehículo antes de emprender el primer viaje. Por su propia seguridad y para una mayor vida útil del vehículo, siga siempre las instrucciones e indicaciones de advertencia que figuran en este manual de instrucciones. Ignorarlas puede ocasionar daños en el vehículo, así como daños personales.

Los daños en el vehículo provocados por ignorar las indicaciones no están cubiertos por la Limited Warranty de Mercedes-Benz.

El equipamiento o la identificación de productos de su vehículo pueden diferir en función de los siguientes factores:

- Modelo
- Pedido
- Ejecución nacional
- Disponibilidad

Por ello, en algunos casos la descripción y las ilustraciones pueden diferir con respecto a su vehículo.

Mercedes-Benz se reserva el derecho a realizar modificaciones en los siguientes puntos:

- Forma
- Equipamiento
- Técnica

Los siguientes documentos forman parte del vehículo:

- Manual de instrucciones digital
- Manual de instrucciones impreso
- Libro de mantenimiento
- Instrucciones adicionales en función del equipamiento
- Documentos complementarios

Guarde siempre estos documentos en el vehículo. Asegúrese de que todos los documentos se encuentran en el vehículo o se transmiten al venderlo o alquilarlo.

Mercedes-Benz USA, LLC

Mercedes-Benz Canada, Inc.

A Mercedes-Benz Group AG Company

2475844712



<b>Símbolos</b> .....	5	Servicio de mantenimiento y funcionamiento del vehículo .....	25	Información sobre las funciones automáticas del sistema de retención .....	47
<b>De una ojeada</b> .....	6	Seguridad de funcionamiento .....	26	Objetivo y funcionamiento del sistema de retención .....	51
Puesto de conducción .....	6	Indicaciones sobre el montaje de la matrícula en el soporte de la matrícula delantero .....	28	Cinturones de seguridad .....	57
Testigos de control y testigos luminosos de advertencia (puesto de conducción widescreen) .....	10	Declaración de conformidad de los componentes del vehículo basados en las ondas de radio .....	28	Airbags .....	57
Testigos de control y testigos luminosos de advertencia (estándar) .....	12	Acoplamiento para diagnóstico .....	28	<b>Transporte seguro de niños en el vehículo</b> .....	<b>58</b>
Unidad de mando en el techo .....	14	Taller especializado .....	30	Resumen de lo más importante .....	58
Unidad de mando de la puerta y ajustes de los asientos .....	16	Utilización del vehículo según las normas Sport Utility Vehicle .....	30	Indicaciones de seguridad importantes .....	59
Emergencias y averías .....	18	Indicaciones para personas con dispositivos clínicos auxiliares electrónicos .....	31	Sistemas de retención infantil adecuados para el transporte de niños .....	65
<b>Instrucciones de servicio digitales</b> .....	<b>20</b>	Problemas con su vehículo .....	32	Fijación del sistema de retención infantil .....	65
Visualización del manual de instrucciones digital .....	20	Aviso de averías relevantes desde el punto de vista de la seguridad .....	32	Seguros para niños .....	72
<b>Indicaciones de carácter general</b> .....	<b>22</b>	Garantía legal .....	33	<b>Apertura y cierre</b> .....	<b>74</b>
Protección medioambiental .....	22	Códigos QR para ficha de rescate .....	33	Llave .....	74
Recambios originales Mercedes-Benz .....	22	Almacenamiento de datos .....	33	Puertas .....	78
Manual de instrucciones .....	23	Derechos de propiedad intelectual .....	38	Espacio de carga .....	82
Aplicación Mercedes me .....	24	<b>Seguridad de los ocupantes del vehículo</b> .....	<b>40</b>	Ventanillas laterales .....	88
		Resumen de lo más importante .....	40	Techo corredizo .....	92
				Protección antirrobo .....	96



<b>Asientos y fijación de la carga</b> .....	<b>99</b>	<b>Conducción y estacionamiento</b> .....	<b>154</b>	<b>Sistema multimedia MBUX</b> .....	<b>254</b>
Indicaciones para ajustar una posición correcta del asiento del conductor .....	99	Conducción .....	154	Sinopsis y manejo .....	254
Indicaciones sobre los asideros .....	99	Interruptor DYNAMIC SELECT .....	168	Ajustes del sistema .....	264
Asientos .....	100	Cambio automático .....	171	Navegación .....	269
Volante .....	112	Funcionamiento de 4MATIC .....	176	Teléfono .....	278
Ayuda de entrada y salida del vehículo .....	114	Repotado .....	177	Mercedes me Apps .....	283
Función de memoria .....	115	Estacionamiento del vehículo .....	180	Sistema de llamada de emergencia	
Posibilidades de fijación de la carga .....	116	Sistemas de asistencia y de seguridad de marcha .....	188	Mercedes-Benz .....	291
Cajas de enchufe .....	130	Indicaciones para el arrastre de vehículos ...	246	Radio y medios .....	294
Carga sin cable del teléfono móvil y aco- plamiento con la antena exterior .....	131			Ajustes del sonido .....	302
Montaje y desmontaje de la alfombrilla .....	133				
<b>Luces y visibilidad</b> .....	<b>135</b>	<b>Visualizador del cuadro de instrumentos y ordenador de a bordo</b> .....	<b>247</b>	<b>Mantenimiento y limpieza</b> .....	<b>304</b>
Alumbrado exterior .....	135	Indicaciones sobre el visualizador del cua- dro de instrumentos y el ordenador de a bordo .....	247	Indicador de intervalos de mantenimiento	
Iluminación interior .....	140	Sinopsis del visualizador del cuadro de instrumentos .....	248	ASSYST PLUS .....	304
Limpiaparabrisas y sistema lavaparabrisas ...	142	Sinopsis de las teclas del volante .....	249	Gestión del mantenimiento .....	305
Espejos .....	146	Manejo del ordenador de a bordo .....	249	Telediagnóstico .....	306
		Sinopsis de las indicaciones mostradas en el visualizador del cuadro de instru- mentos .....	251	Compartimento del motor .....	307
		Head-up-Display .....	251	Comprobación del espesor del forro del freno .....	313
<b>Climatización</b> .....	<b>150</b>			Limpieza y conservación .....	314
Sinopsis de los sistemas de climatización ....	150				
Manejo de los sistemas de climatización ....	150			<b>Asistencia en carretera</b> .....	<b>323</b>
				Caso de emergencia .....	323
				Pinchazo de un neumático .....	325

## 4 Índice de contenidos

---

Batería (vehículo) .....	332	Sinopsis de la placa de características del vehículo, FIN y número del motor .....	383
Arranque por remolcado o remolcado .....	337	Sustancias de servicio .....	385
Fusibles .....	341	Datos del vehículo .....	393
<hr/>			
<b>Llantas y neumáticos .....</b>	<b>345</b>	<b>Avisos en el visualizador y testigos lumi- nosos de advertencia/de control .....</b>	<b>394</b>
Indicaciones sobre ruidos o comporta- miento de marcha anormal .....	345	Avisos mostrados en el visualizador .....	394
Indicaciones para la comprobación regu- lar de las llantas y los neumáticos .....	345	Testigos luminosos de advertencia y de control .....	448
Indicaciones sobre las cadenas para nieve ..	346	<hr/>	
Presión de los neumáticos .....	347	<b>Índice alfabético .....</b>	<b>466</b>
Carga del vehículo .....	354		
Inscripciones de los neumáticos .....	359		
Definiciones de conceptos para los neu- máticos y la carga .....	365		
Cambio de ruedas .....	367		
Rueda de emergencia .....	378		
<hr/>			
<b>Datos técnicos .....</b>	<b>381</b>		
Indicaciones sobre los datos técnicos .....	381		
Electrónica del vehículo .....	381		
Información acerca de la normativa sobre radiofrecuencias .....	383		

En este manual de instrucciones encontrará los siguientes símbolos:

**⚠ ADVERTENCIA** Peligro por no tener en cuenta las indicaciones de advertencia

Las indicaciones de advertencia señalan las situaciones que pueden poner en peligro su salud o su vida, o la salud y la vida de otras personas.

- ▶ Observe las indicaciones de advertencia.

**🌿 INDICACIÓN ECOLÓGICA** Daños ecológicos debido a la inobservancia de las indicaciones ecológicas

Las indicaciones ecológicas contienen información sobre la actuación respetuosa con el medio ambiente o el desecho respetuoso con el medio ambiente.

- ▶ Tenga en cuenta las indicaciones ecológicas.

**❗ INDICACIÓN** Daños materiales debido a la inobservancia de las indicaciones sobre daños materiales

Las indicaciones sobre daños materiales le advierten de los riesgos que podrían provocar daños en su vehículo.

- ▶ Tenga en cuenta las indicaciones sobre daños materiales.

**ℹ** Indicaciones útiles o información adicional que pueden resultar de ayuda.

- ▶ Instrucciones de procedimiento
- (→ Información adicional sobre un tema página)

**Indicación** Campo de indicación en el visualizador del cuadro de instrumentos/visualizador de medios

**↗** Plano de menú superior que debe seleccionarse en el sistema multimedia

**➡** Submenús correspondientes que deben seleccionarse en el sistema multimedia

\* Indica una causa

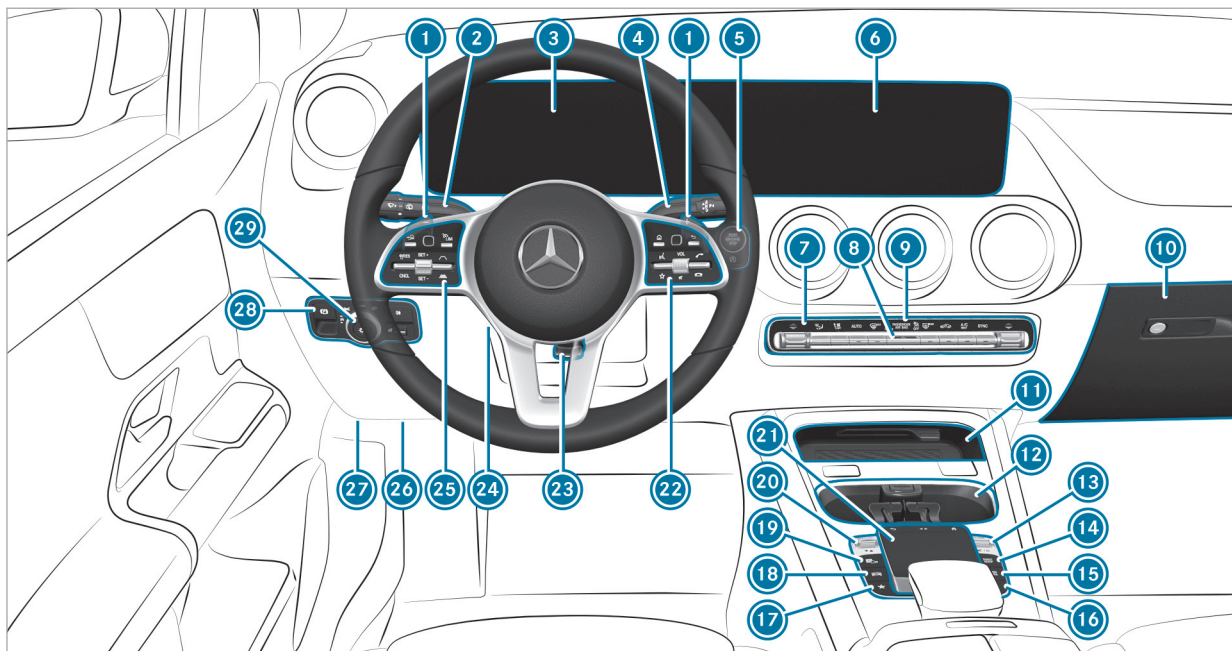

Vehículo con dirección a la izquierda

1	Levas de cambio en el volante	→	174	14	 Solicitud de la navegación	→	257
2	Interruptor combinado	→	136	15	 Apertura de la radio o los medios	→	257
3	Visualizador del cuadro de instrumentos	→	248	16	 Apertura del teléfono	→	257
4	Palanca selectora DIRECT SELECT	→	171	17	 Apertura de favoritos	→	257
5	 Tecla de arranque y parada	→	155	18	 Acceso a las funciones del vehículo	→	257
	 Función de parada y arranque ECO	→	167	19	 Ayuda activa para aparcar	→	242
6	Visualizador de medios	→	254	20	Interruptor DYNAMIC SELECT	→	169
7	Sistemas de climatización	→	150	21	Panel táctil	→	257
8	 Sistema de intermitentes de advertencia	→	137	22	Grupo de manejo del sistema multimedia MBUX	→	249
9	Testigos de control PASSENGER AIR BAG	→	45	23	Ajuste del volante	→	112
10	Guantera	→	119	24	 Conexión/desconexión de la calefacción del volante	→	113
11	Compartimento portaobjetos	→	119	25	Grupo de manejo:		
12	Portavasos				Ordenador de a bordo	→	249
13	 Regulador de volumen y conexión/desconexión del sonido	→	254		TEMPOMAT	→	198
	 Conexión/desconexión del sistema multimedia MBUX	→	254		 Asistente activo de distancia DISTRONIC	→	203

## 8 De una ojeada - Puesto de conducción

---

26 Acoplamiento para diagnóstico → 28

27 Apertura del capó → 307

28  Freno de estacionamiento eléctrico → 184

29 Interruptor de luz → 135





10 De una ojeada - Testigos de control y testigos luminosos de advertencia (puesto de conducción widescreen)

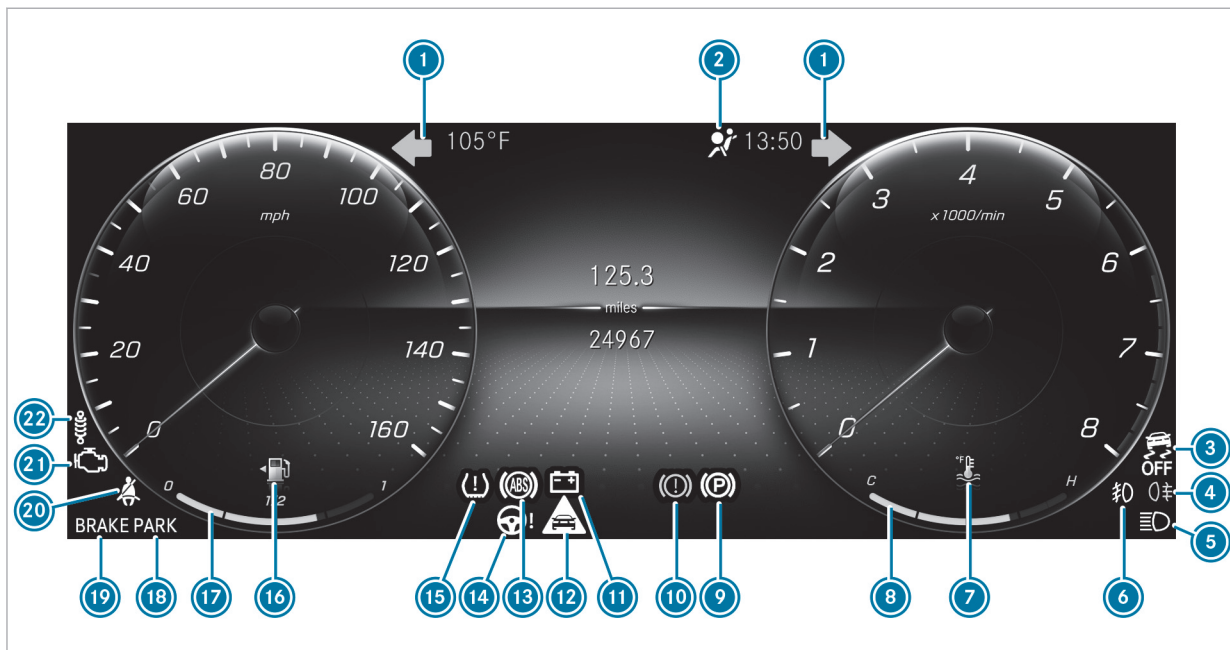

Visualizador del cuadro de instrumentos del puesto de conducción widescreen

1		Luz intermitente	→	136	12		Advertencia de distancia	→	460
2		Sistema de retención	→	451	13		ABS	→	460
3		ESP® OFF	→	460	14		Servodirección	→	452
		ESP®	→	460	15		Control de la presión de los neumáticos	→	464
4		Luz antiniebla trasera	→	136	16		Reserva de combustible con indicación de posición de la tapa del depósito de combustible	→	453
5		Luz de carretera	→	136	17		Nivel de combustible	→	248
		Luz de cruce	→	135	18		Freno de estacionamiento eléctrico (rojo)	→	457
		Luz de posición	→	135			Solo para EE. UU.		
6		Faro antiniebla	→	135			Solo para Canadá		
7		Temperatura del líquido refrigerante			19		Frenos (rojo)	→	457
8		Indicación de la temperatura del líquido refrigerante	→	248			Solo para EE. UU.		
9		Freno de estacionamiento eléctrico (amarillo)	→	457			Solo para Canadá		
10		RBS solo EE. UU.	→	457	20		Cinturón de seguridad	→	451
		Frenos (amarillo) (solo Canadá)	→	457	21		Diagnóstico del motor	→	453
11		Fallo eléctrico	→	453	22		Testigo de control sin función		

12 De una ojeada - Testigos de control y testigos luminosos de advertencia (estándar)

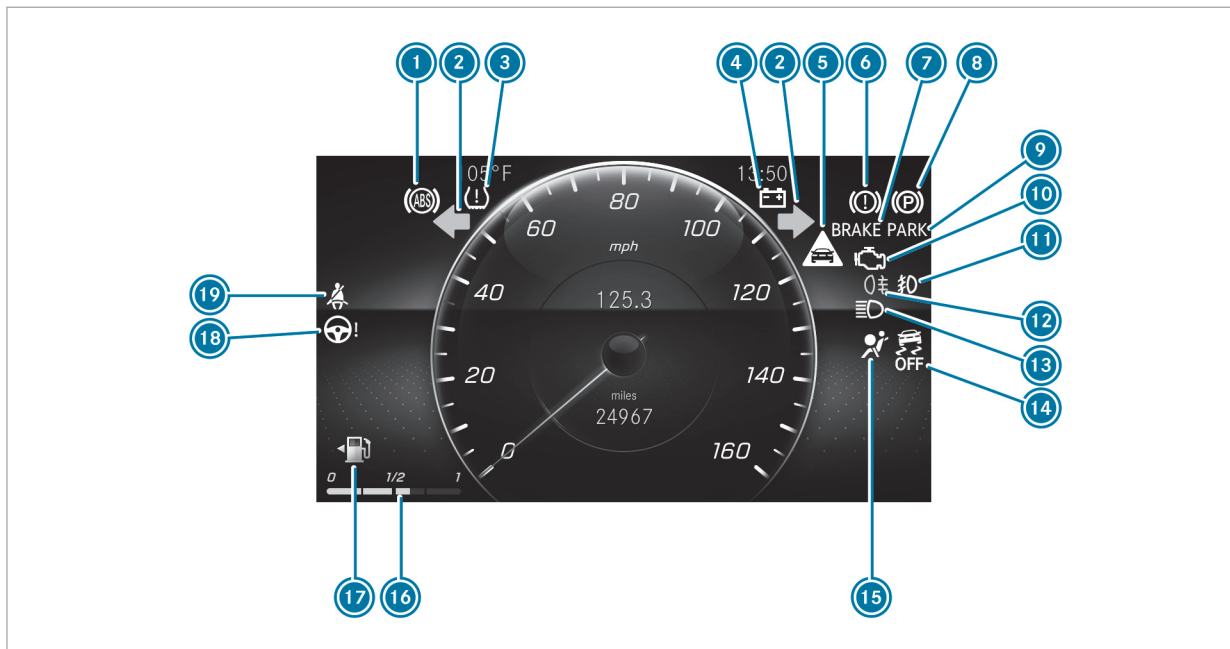

Visualizador del cuadro de instrumentos estándar



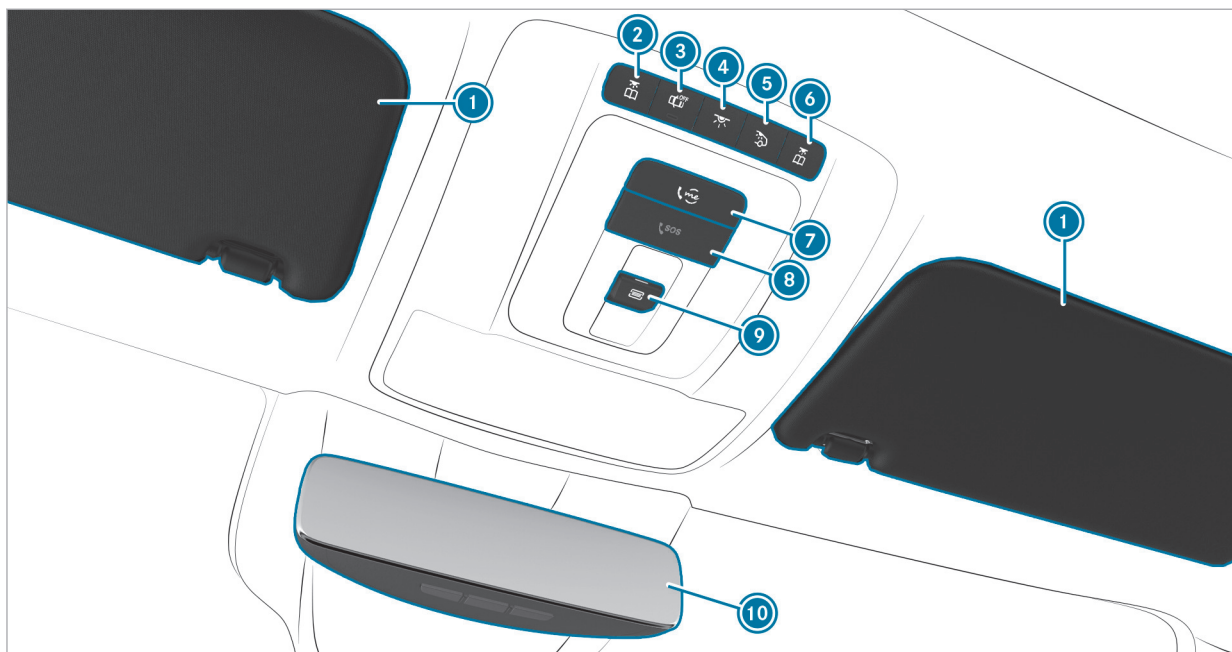



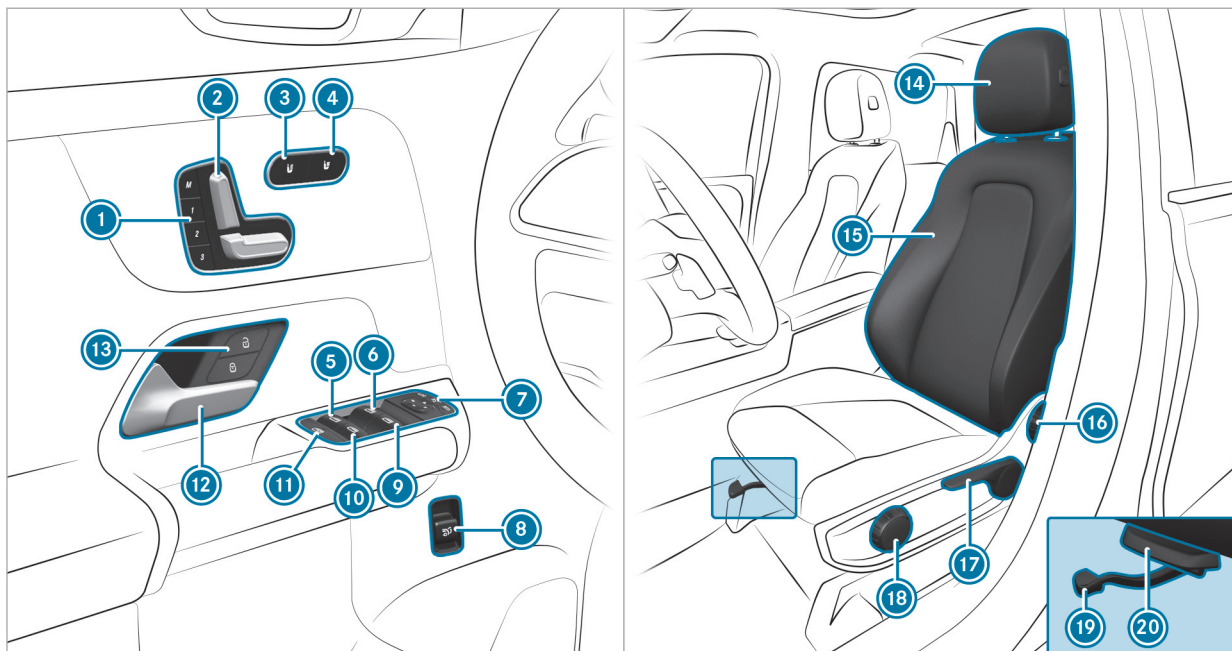





1	 ABS	→	460	10	 Diagnóstico del motor	→	453
2	 Luz intermitente	→	136	11	 Faro antiniebla	→	135
3	 Control de la presión de los neumáticos	→	464	12	 Luz antiniebla trasera	→	136
4	 Fallo eléctrico	→	453	13	 Luz de carretera	→	136
5	 Advertencia de distancia	→	460		 Luz de cruce	→	135
6	<b>RBS</b> RBS solo EE. UU.	→	457		 Luz de posición	→	135
	 Frenos (amarillo) (solo Canadá)	→	457	14	 ESP® OFF	→	460
7	Frenos (rojo)	→	457		 ESP®	→	460
	<b>BRAKE</b> Solo para EE. UU.			15	 Sistema de retención	→	451
	 Solo para Canadá			16	Nivel de combustible	→	248
8	 Freno de estacionamiento eléctrico (amarillo)	→	457	17	 Reserva de combustible con indicación de posición de la tapa del depósito de combustible	→	453
9	Freno de estacionamiento eléctrico (rojo)	→	457	18	 Servodirección	→	452
	<b>PARK</b> Solo para EE. UU.			19	 Cinturón de seguridad	→	451
	 Solo para Canadá						







1	Parasoles		
2	 Conexión/desconexión de la luz de lectura izquierda	→	140
3	 Conexión/desconexión del control automático de la iluminación interior	→	140
4	 Conexión/desconexión de la iluminación interior delantera	→	140
5	 Conexión/desconexión de la iluminación interior trasera	→	140
6	 Conexión/desconexión de la luz de lectura derecha	→	140
7	 Tecla me	→	283
8	 Tecla SOS	→	283
9	 Apertura/cierre del techo corredizo panorámico	→	92
	 Apertura/cierre de la persiana parasol	→	92
10	Retrovisor interior	→	147



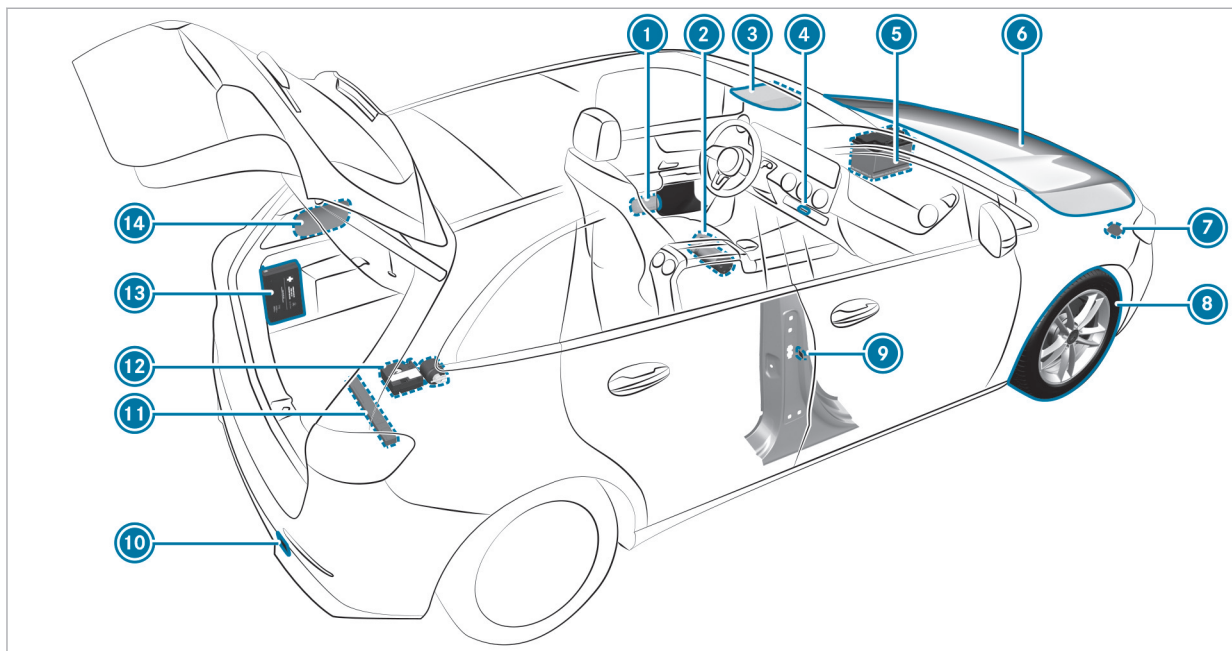



1	 Manejo de la función de memoria	→	116	11	 Seguro para niños en las ventanillas laterales de la parte trasera	→	73
2	Ajuste eléctrico del asiento	→	105	12	Apertura de la puerta	→	78
3	 Conexión/desconexión de la calefacción de asiento	→	111	13	  Bloqueo/desbloqueo del vehículo	→	78
4	Solo vehículos AMG:  conexión/desconexión de la ventilación del asiento	→	112	14	Ajuste de los reposacabezas	→	108
5	 Apertura/cierre de la ventanilla trasera izquierda	→	88	15	Configuración de los ajustes del asiento	→	110
6	 Apertura/cierre de la ventanilla lateral izquierda	→	88	16	Ajuste de la inclinación del respaldo del asiento	→	102
7	 Manejo de los retrovisores exteriores	→	146	17	Ajuste de la altura del asiento	→	102
8	 Apertura/cierre del portón trasero	→	82	18	Ajuste de la inclinación de la banqueta del asiento	→	102
9	 Apertura/cierre de la ventanilla lateral derecha	→	88	19	Ajuste de la posición longitudinal del asiento	→	102
10	 Apertura/cierre de la ventanilla trasera derecha	→	88	20	Ajuste de la profundidad de la banqueta del asiento	→	102



1	Chalecos reflectantes	→	323	código QR para determinar la hoja de rescate	→	33	
2	Extintor	→	324	10	Arranque por remolcado o remolcado	→	337
3	 Tecla me	→	283	11	Triángulo de preseñalización	→	323
	 Tecla SOS	→	283	12	Kit TIREFIT	→	327
4	 Sistema de intermitentes de advertencia	→	137	13	Bolsa botiquín	→	324
5	Ayuda al arranque	→	335	14	Tapa del depósito de combustible con:		
6	Comprobación y relleno de sustancias de servicio	→	385		rótulo indicativo de la clase de combustible	→	177
7	Arranque por remolcado o remolcado	→	337		rótulo indicativo de la presión del neumático	→	349
8	Pinchazo	→	325		código QR para determinar la hoja de rescate	→	33
9	Montante B con:						

### Visualización del manual de instrucciones digital

Sistema multimedia:

-  **Información**
- **Instrucciones de servicio** → 



El manual de instrucciones digital describe el funcionamiento y el manejo del vehículo y del sistema multimedia.

- ▶ Seleccione una de las siguientes opciones de menú en el manual de instrucciones digital:
  - **Búsqueda:** aquí puede realizar búsquedas mediante palabras clave para encontrar una respuesta rápida a las preguntas sobre manejo del vehículo.

- **Inicio rápido:** aquí encontrará los primeros pasos para ajustar el asiento del conductor.
- **Consejos:** aquí encontrará información que le preparará para determinadas situaciones cotidianas con su vehículo.
- **Animaciones:** aquí puede ver las animaciones sobre las funciones del vehículo.
- **Avisos:** aquí recibirá información adicional sobre los avisos del visualizador del cuadro de instrumentos.
- **Marcadores:** aquí accederá a sus marcadores personales memorizados.
- **Idioma:** aquí podrá ajustar el idioma del manual de instrucciones digital.

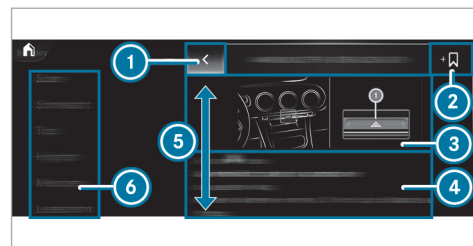

- ① Atrás
- ② Adición de marcadores
- ③ Imagen
- ④ Contenido
- ⑤ Direcciones de recorrido del contenido
- ⑥ Menú

Algunas secciones del manual de instrucciones digital pueden plegarse y desplegarse, por ejemplo, las indicaciones de advertencia.

#### Posibilidades adicionales para visualizar el manual de instrucciones digital:

**Acceso directo:** mantenga presionada una opción de la barra de pestañas del sistema multimedia

para abrir el contenido correspondiente en el manual de instrucciones digital:

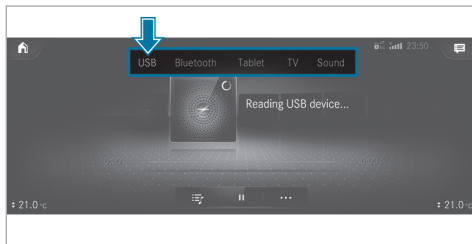

**Visualizador del cuadro de instrumentos:** solicitud de información breve acerca de los avisos en el visualizador en el cuadro de instrumentos

**LINGUATRONIC:** acceso a través del sistema de mando fónico

Por motivos de seguridad, el manual de instrucciones digital está desactivado durante la marcha.

## Protección medioambiental



**INDICACIÓN ECOLÓGICA** Daños medioambientales por las condiciones de servicio y la forma personal de conducir

La emisión de contaminantes del vehículo está directamente relacionada con el funcionamiento del vehículo.

Debe utilizarse el vehículo de manera respetuosa con el medio ambiente para realizar una contribución a la protección medioambiental. Para ello, hay que tener en cuenta las siguientes recomendaciones sobre las condiciones de servicio y la forma personal de conducir.

### Condiciones de servicio:

- ▶ Asegúrese de que la presión del neumático sea correcta.
- ▶ No transporte cargas innecesarias (por ejemplo, un portaequipajes para el techo que ya no sea necesario).
- ▶ Respete los intervalos de servicio. Un mantenimiento periódico del vehículo ayuda a preservar el medio ambiente.

- ▶ Encargue siempre la realización de los trabajos de mantenimiento en un taller especializado cualificado.

### Forma personal de conducir:

- ▶ No acelere al arrancar.
- ▶ No deje que el vehículo que se caliente en parada.
- ▶ Conduzca de forma previsor y mantenga una distancia suficiente respecto al vehículo precedente.
- ▶ Evite aceleraciones y frenadas frecuentes e intensas.
- ▶ Cambie de marcha con tiempo suficiente y circule en cada una solo hasta  $\frac{2}{3}$  del número de revoluciones admisible.
- ▶ Pare el vehículo durante los tiempos de espera condicionados por el tráfico; utilice, por ejemplo, la función de parada y arranque ECO.
- ▶ Conduzca de manera que se realice un consumo reducido de combustible.

- ▶ Tenga en cuenta la indicación ECO para una forma de conducir de bajo consumo.

### Aspectos medioambientales y recomendaciones:

Es recomendable regenerar y recuperar los materiales en lugar de desecharlos de inmediato.

Las directivas y regulaciones en materia de medio ambiente sirven para proteger el medio ambiente y se deben seguir cuidadosamente.

## Recambios originales Mercedes-Benz



**INDICACIÓN ECOLÓGICA** Daños medioambientales por no utilizar grupos reciclados reacondicionados

Mercedes-Benz AG ofrece grupos y piezas reacondicionados reciclados de la misma calidad que las piezas nuevas. En ese caso son válidos los mismos derechos derivados de la garantía legal como en el caso de piezas nuevas.

- ▶ Utilice grupos y piezas reciclados reacondicionados de Mercedes-Benz AG.

**!** **INDICACIÓN** La instalación de accesorios, las reparaciones o los trabajos de soldadura pueden afectar negativamente la funcionalidad de los sistemas de retención

Es posible que haya montados airbags, pretensores de cinturón así como unidades de control y sensores para los sistemas de retención en las siguientes zonas del vehículo:

- Puertas
  - Montantes de las puertas
  - Umbrales
  - Asientos
  - Puesto de conducción
  - Visualizador del cuadro de instrumentos
  - Consola central
  - Marcos laterales del techo
- ▶ No instale accesorios como, por ejemplo, un sistema de audio en estas zonas.
- ▶ No realice reparaciones ni trabajos de soldadura.

▶ Encargue el montaje posterior de los accesorios en un taller especializado.

Si no utiliza piezas, llantas, neumáticos ni accesorios relevantes desde el punto de vista de la seguridad autorizados por Mercedes-Benz, podría verse afectada la seguridad de funcionamiento del vehículo. Los sistemas relevantes desde el punto de vista de la seguridad, por ejemplo, el sistema de frenos, pueden sufrir fallos de funcionamiento. Use exclusivamente recambios originales Mercedes-Benz o repuestos de igual calidad. Utilice exclusivamente llantas, neumáticos y accesorios homologados para su modelo de vehículo.

Los recambios originales Mercedes-Benz están sujetos a estrictos controles de calidad. Cada una de las piezas se ha desarrollado, fabricado o seleccionado y adaptado especialmente para vehículos Mercedes-Benz. Por eso únicamente deben usarse recambios originales Mercedes-Benz.

Hay más de 300.000 recambios diferentes originales Mercedes-Benz disponibles para los modelos Mercedes-Benz.

Todos los puntos de servicio Mercedes-Benz tienen una provisión de recambios originales Mercedes-Benz para realizar los trabajos de mantenimiento y reparación necesarios. Adicionalmente, los centros de suministro de repuestos estratégicamente repartidos aseguran un servicio de repuestos rápido y fiable.

Indique siempre el número de identificación del vehículo (VIN) al efectuar el pedido de recambios originales Mercedes-Benz en (→ página 383).

### Manual de instrucciones

Este manual de instrucciones y el manual de instrucciones digital del vehículo describen los siguientes modelos, equipamientos de serie y opcionales de su vehículo:

- Modelos, equipamientos de serie y opcionales que estaban disponibles en el momento del cierre de la edición de este manual de instrucciones.
- Modelos y equipamientos estándar y opcionales que están disponibles únicamente en determinados países.



- Modelos y equipamientos estándar y opcionales que no se utilizarán hasta una fecha posterior.

Tenga en cuenta que es posible que su vehículo no esté equipado con todos los contenidos aquí descritos. Esto concierne también a los sistemas relevantes desde el punto de vista de la seguridad. Por este motivo, el equipamiento de su vehículo puede divergir de las descripciones e ilustraciones.

En la documentación del contrato de compra de su vehículo se indica el equipamiento que se encuentra en su vehículo en el momento de la entrega.

Si desea efectuar consultas sobre el equipamiento y el manejo, póngase en contacto con un punto de servicio oficial Mercedes-Benz.

- ① Tenga en cuenta que todos los datos de velocidad que figuran en este manual de instrucciones son valores aproximados sujetos a una tolerancia específica.

El manual de instrucciones, las instrucciones adicionales, los documentos suplementarios y el

libro de mantenimiento son documentos importantes y se deben guardar en el vehículo.

### Aplicación Mercedes me

#### Indicaciones de equipamiento a medida

También puede activar varias funciones (equipamiento a medida) posteriormente a través de Mercedes me después de haber comprado su vehículo.

Póngase en contacto con un punto de servicio Mercedes-Benz si desea efectuar cualquier consulta.

#### Activación del equipamiento a medida a través de Mercedes me

##### Requisitos

- El vehículo tiene una conexión a la red de radiotelefonía móvil.
- El vehículo está vinculado con la cuenta de usuario de Mercedes me.

#### Solicitud y activación del equipamiento a medida

- ▶ En la Mercedes me Store introduzca en la cesta de la compra el equipamiento a medida deseado para el vehículo.
- ▶ Finalice el pedido.  
El equipamiento a medida se activa durante el uso del vehículo.

#### Aceleración de la activación

- ▶ Desconecte y bloquee el vehículo.
- ▶ Desbloquee el vehículo al cabo de aprox. dos minutos y conecte el vehículo.  
El equipamiento a medida está activado. En algunos equipamientos aparece además una notificación en el sistema multimedia del vehículo.

Si la activación no se realizó correctamente, repita el proceso.

## Servicio de mantenimiento y funcionamiento del vehículo

### Funcionamiento del vehículo fuera de EE. UU. o Canadá

Si está de viaje con su vehículo en el extranjero, tenga en cuenta lo siguiente:

- Es posible que las instalaciones de servicio o piezas de repuesto no estén disponibles de forma inmediata.
- Es posible que el combustible sin plomo para vehículos con catalizador no esté disponible de forma inmediata. El combustible con plomo puede causar daños en el catalizador.
- Es posible que el combustible tenga un índice de octano considerablemente menor. Un combustible inapropiado puede provocar averías del motor.

Algunos modelos determinados de Mercedes-Benz se encuentran disponibles en Europa gracias al European Delivery Program. Para más detalles, diríjase a un punto de servicio Mercedes-Benz o diríjase por escrito a una de las siguientes direcciones.

#### En EE. UU.

Mercedes-Benz USA, LLC  
European Delivery Department  
One Mercedes-Benz Drive  
Sandy Springs, GA 30328

#### En Canadá

Mercedes-Benz Canada, Inc.  
European Delivery Department  
98 Vanderhoof Avenue  
Toronto, Ontario M4G 4C9

### Mantenimiento

La persona responsable del asesoramiento al cliente confirma el servicio de mantenimiento en el informe de mantenimiento.

### Asistencia en carretera (Roadside Assistance)

El Programa de Asistencia en Carretera (Roadside Assistance) de Mercedes-Benz le proporciona asistencia técnica en caso de que se produzca una avería. El personal de la línea directa gratuita

para asistencia en carretera atenderá su llamada a cualquier hora del día, 365 días al año.

1-800-FOR-MERCEdes (1-800-367-6372) (EE. UU.)

1-800-387-0100 (Canadá)

En el folleto del Programa de Asistencia en Carretera de Mercedes-Benz (EE. UU.) o en el capítulo "Asistencia en carretera" del Cuaderno de mantenimiento y garantía (Canadá) figura más información al respecto. Ambos se encuentran en la cartera para documentación del vehículo.

### Cambio de dirección o de propietario

En caso de un cambio de dirección, envíenos el "Aviso de cambio de dirección" que se encuentra en el Cuaderno de mantenimiento y garantía o bien llame a su Customer Assistance Center Mercedes-Benz (EE. UU.) al número de línea directa 1-800-FOR-MERCEdes (1-800-367-6372) o a su Customer Service (Canadá) al número 1-800-387-0100. De este modo podremos ponernos en contacto con usted enseguida en caso de que fuera necesario.

Si vende su vehículo Mercedes, deje en él toda la documentación para que el nuevo propietario pueda disponer de ella. Si ha adquirido su vehículo usado, envíenos el "Aviso de adquisición de un coche usado" que se encuentra en el Cuaderno de servicio y garantía o bien llame a su Customer Assistance Center Mercedes-Benz (EE.UU.) al número de línea directa 1-800-FOR-MERcedes (1-800-367-6372) o al Customer Service (Canadá) al número 1-800-387-0100.

### Possible riesgo por sustancias perjudiciales para la salud

De acuerdo con la Proposición 65 ("Prop65"), la siguiente pegatina desprendible se pega a todos los vehículos vendidos en California:

**WARNING**

Operating, servicing and maintaining a passenger vehicle, pickup truck, van or off-road motor vehicle can expose you to chemicals including engine exhaust, carbon monoxide, phthalates, and lead, which are known to the State of California to cause cancer and birth defects or other reproductive harm. To minimize exposure, avoid breathing exhaust, do not idle the engine except as necessary, service your vehicle in a well-ventilated area and wear gloves or wash your hands frequently when servicing your vehicle. For more information go to [www.P65Warnings.ca.gov/passenger-vehicle](http://www.P65Warnings.ca.gov/passenger-vehicle)

A 000 817 82 02

### Seguridad de funcionamiento

**⚠ ADVERTENCIA** Peligro de accidente por averías en el funcionamiento o caídas del sistema

Si no encarga la ejecución de los trabajos de servicio posventa/mantenimiento prescritos o las reparaciones necesarias, se pueden producir fallos de funcionamiento o fallos del sistema.

- ▶ Encargue siempre la realización de los trabajos de servicio posventa y mantenimiento prescritos, así como las repara-

ciones necesarias en un taller especializado.

**⚠ ADVERTENCIA** Peligro de accidente- y peligro de sufrir lesiones por modificaciones inadecuadas en los componentes electrónicos

Los cambios en los componentes electrónicos, su software y cableado pueden perjudicar su funcionamiento y/o el funcionamiento de otros componentes interconectados o sistemas relevantes desde el punto de vista de la seguridad.

Esto puede poner en peligro la seguridad de funcionamiento del vehículo.

- ▶ No interfiera en el cableado, los componentes electrónicos o su software.
- ▶ Encargue la realización de los trabajos en componentes eléctricos y electrónicos siempre en un taller especializado cualificado.

Preste atención al apartado "Electrónica del vehículo" en los "Datos técnicos".

**⚠ ADVERTENCIA** Peligro de incendio por materiales inflamables en piezas calientes del sistema de escape

Si los materiales inflamables como, p.ej., hojas, hierba o ramas, entran en contacto con las piezas calientes del sistema de escape, dichos materiales pueden inflamarse.

- ▶ Compruebe con regularidad los bajos del vehículo al conducir en caminos de tierra o por terrenos no asentados.
- ▶ Retire especialmente los restos de las plantas aprisionadas u otros materiales inflamables.
- ▶ En caso de daños, ponerse inmediatamente en contacto con un taller especializado cualificado.

**! INDICACIÓN** Daño del vehículo debido a una velocidad excesiva y a golpes contra los bajos del vehículo o las piezas del tren de rodaje

Especialmente en los siguientes casos se puede dañar el vehículo:

- si el vehículo reposa, por ejemplo, sobre el canto del bordillo de una acera muy alta o en caminos no asfaltados.
- si el vehículo circula sobre un obstáculo a demasiada velocidad, por ejemplo, un bordillo de la acera, un badén reductor de velocidad o un bache.
- si un objeto pesado golpea los bajos del vehículo o las piezas del tren de rodaje.

En estas situaciones o similares, pueden producirse daños en la carrocería, los bajos del vehículo, las piezas del tren de rodaje, las ruedas o los neumáticos incluso aunque no sean visibles. Los componentes dañados de esta forma pueden fallar de forma inesperada o no

ser capaces de absorber, como está previsto, las cargas que se producen en un accidente.

Si la cubierta inferior de los bajos está dañada, pueden acumularse materiales inflamables como, por ejemplo, hojarasca, hierba o ramas entre los bajos del vehículo y la cubierta inferior de los bajos. Si estos materiales entran en contacto con piezas calientes del sistema de escape, pueden inflamarse.

- ▶ Encargue inmediatamente la revisión y la reparación del vehículo en un taller especializado cualificado.

O bien:

- ▶ En caso que la seguridad de conducción esté limitada al seguir conduciendo, haga una parada inmediatamente aparcado correctamente y póngase en contacto con un taller especializado cualificado.

### Indicaciones sobre el montaje de la matrícula en el soporte de la matrícula delantero

**I INDICACIÓN** Funcionamiento anómalo y fallos del sistema debido a un montaje incorrecto de la matrícula en el soporte de la matrícula delantero

Si la matrícula se monta incorrectamente en el soporte de la matrícula delantero, puede producirse un funcionamiento anómalo o un fallo de funcionamiento de los sensores, cámaras o sistemas de asistencia y de seguridad.

Al montar la matrícula en el soporte de la matrícula delantero, tenga en cuenta los siguientes puntos:

- ▶ Monte la matrícula sin soportes de publicidad u otros soportes directamente en el soporte de la matrícula.
- ▶ Monte la matrícula de tal forma que no sobresalga ni por arriba ni por los lados del adaptador de la matrícula.

### Declaración de conformidad de los componentes del vehículo basados en las ondas de radio



**EE. UU.:** "los radiotransmisores de este vehículo cumplen con la parte 15 de las disposiciones FCC. El funcionamiento está sujeto a las dos condiciones siguientes: 1) Los aparatos no pueden causar ninguna interferencia perjudicial. 2) Los dispositivos deben soportar la recepción de interferencias, entre ellas también aquellas que puedan provocar funciones no deseadas. Cualquier transformación o modificación que no haya sido autorizada expresamente por la autoridad competente para la conformidad puede tener como consecuencia la revocación de la autorización de utilización del dispositivo".

**Canadá:** "los radiotransmisores de este vehículo cumplen las disposiciones RSS exentas de licencia de Innovation, Science and Economic Development Canada. El funcionamiento está sujeto a las dos condiciones siguientes: (1) Los aparatos no pueden causar ninguna interferencia. (2) Los

dispositivos deben soportar la recepción de interferencias, entre ellas también aquellas que puedan provocar funciones no deseadas".

### Acoplamiento para diagnóstico

El acoplamiento para diagnóstico es una interfaz técnica en el vehículo. Un taller especializado lo monta, por ejemplo, en el marco de unos trabajos de mantenimiento y reparación, o para la lectura de los datos del vehículo. La conexión de equipos de diagnóstico debería, por tanto, tener lugar únicamente en un taller especializado cualificado.

**⚠ ADVERTENCIA** Peligro de accidente por la conexión de aparatos en el acoplamiento para diagnóstico

Si conecta aparatos en el acoplamiento para diagnóstico del vehículo, se puede limitar la función de los sistemas del vehículo y la seguridad de funcionamiento.

- ▶ Por motivos de seguridad, se recomienda solo utilizar y conectar los pro-

ductos autorizados por un punto de servicio Mercedes-Benz.

**⚠ ADVERTENCIA** Peligro de accidente por objetos en el espacio reposapiés del conductor

Los objetos que haya en el espacio reposapiés del conductor pueden limitar el recorrido del pedal o bloquear un pedal pisado a fondo.

Esto pone en peligro la seguridad vial y de funcionamiento del vehículo.

- ▶ Coloque todos los objetos en un lugar seguro dentro del vehículo para que no vayan a parar al espacio reposapiés del conductor.
- ▶ Fije siempre las alfombrillas correctamente para garantizar que haya suficiente espacio libre para los pedales.
- ▶ No utilice alfombrillas sueltas ni apile varias alfombrillas.

**! INDICACIÓN** Descarga de la batería por el uso de dispositivos en el acoplamiento para diagnóstico

La batería se ve sometida a carga debido al uso de dispositivos en el acoplamiento para diagnóstico.

- ▶ Compruebe el estado de carga de la batería.
- ▶ Si el estado de carga es bajo, cargue la batería, por ejemplo, circulando un trayecto más largo.

Tenga en cuenta además la indicación acerca de la batería de 12 V y de los trayectos cortos en el capítulo "Conducción y estacionamiento" (→ página 159).

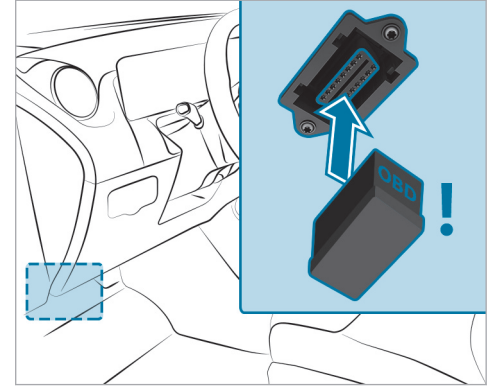

La conexión y el uso de un dispositivo diferente al acoplamiento para diagnóstico puede tener las siguientes repercusiones:

- Averías en el funcionamiento de los sistemas del vehículo
- Daños permanentes en los componentes del vehículo

Tenga en cuenta las condiciones de garantía a este respecto.

Además, la conexión de dispositivos al acoplamiento para diagnóstico podría provocar, por ejemplo, el restablecimiento de los datos del sistema de supervisión de gases de escape. Debido a ello, el vehículo podría no cumplir con los requisitos de la siguiente inspección de los gases de escape en la ITV.

### Taller especializado

Un punto de servicio Mercedes-Benz es un taller especializado cualificado. Posee las herramientas, las cualificaciones y los conocimientos técnicos especiales necesarios para la realización técnicamente apropiada de los trabajos requeridos en el vehículo. Esto se aplica especialmente a los trabajos relevantes desde el punto de vista de la seguridad.

Encargue los siguientes trabajos en el vehículo siempre en un punto de servicio Mercedes-Benz:

- Trabajos relevantes desde el punto de vista de la seguridad

- Trabajos de mantenimiento y de servicio pos-venta
- Trabajos de reparación
- Modificaciones, así como montajes y transformaciones
- Trabajos en los componentes electrónicos

Mercedes-Benz le recomienda un punto de servicio Mercedes-Benz.

### Utilización del vehículo según las normas

Si retira los adhesivos de advertencia, usted u otras personas podrían no reconocer situaciones de peligro. Deje los adhesivos de advertencia en su lugar.

Cuando utilice el vehículo, tenga en cuenta especialmente la siguiente información:

- las indicaciones de seguridad en este manual de instrucciones, en las instrucciones adicionales específicas del vehículo y en los documentos complementarios
- los datos técnicos del vehículo
- las reglas y normas de circulación

- la legislación relativa a la circulación de vehículos a motor y estándares de seguridad

### Sport Utility Vehicle

**▲ ADVERTENCIA** Peligro de accidente por centro de gravedad demasiado alto

El vehículo puede derrapar y volcar cuando se hacen movimientos bruscos con el volante y/o se conduce a una velocidad inadecuada.

- ▶ adapte la velocidad y el estilo de conducción a las cualidades rúteras del vehículo y a las condiciones meteorológicas y de la carretera- del momento.



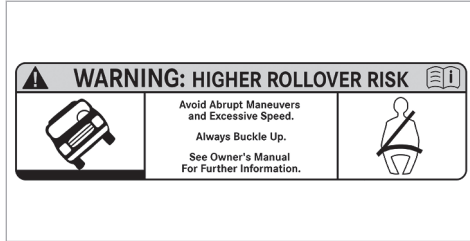

Estados Unidos

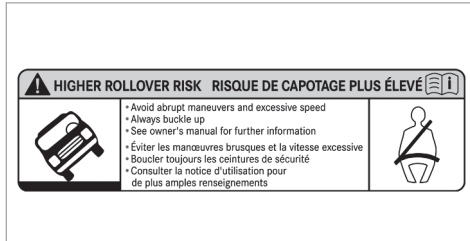

Canadá

Los vuelcos se dan con bastante más frecuencia en SUV que en otro tipo de vehículos.

Si no se maneja el vehículo de forma segura, pueden provocarse accidentes y vuelcos, así como lesiones graves o mortales.

En caso de accidente con vuelco del vehículo, la probabilidad de que fallezca una persona que no está sujeta con el cinturón es mucho más alta que para una persona que sí lo está.

Tanto el conductor como el resto de ocupantes del vehículo deben llevar siempre el cinturón de seguridad.

#### Indicaciones para personas con dispositivos clínicos auxiliares electrónicos

A pesar del desarrollo minucioso de los sistemas del vehículo, Mercedes-Benz AG no puede excluir por completo una influencia recíproca de los sistemas del vehículo y los dispositivos clínicos auxiliares electrónicos, p.ej., un marcapasos.

Además, los vehículos se equipan con componentes que pueden producir campos magnéticos en el sentido de un imán permanente independiente del estado de funcionamiento del vehículo. Estos campos pueden existir, p.ej., en la zona del sistema multimedia y de sonido o, en función del

equipamiento del vehículo, también en la zona de los asientos.

Por dicho motivo, en casos particulares y en función de los dispositivos auxiliares utilizados, pueden sufrirse las siguientes consecuencias:

- Averías de los dispositivos auxiliares
- Repercusiones sobre la salud

Tenga en cuenta las indicaciones y advertencias del fabricante de los dispositivos auxiliares y póngase en contacto con el fabricante y/o su médico en caso de duda. Mercedes-Benz AG recomienda usar pocos sistemas eléctricos del vehículo en caso de inseguridad constante sobre posibles averías del dispositivo auxiliar y/o mantener una distancia correspondiente respecto a los componentes.

Encargue exclusivamente a un taller especializado cualificado los trabajos de reparación y de mantenimiento cercanos a los siguientes componentes:

- Componentes del vehículo sometidos a tensión
- Antenas emisoras
- Sistemas multimedia y de sonido

Póngase en contacto con un taller especializado cualificado en caso de preguntas o sugerencias.

### Problemas con su vehículo

Si surgen problemas con su vehículo, especialmente aquellos que podrían hacer peligrar la seguridad del mismo, diríjase a un punto de servicio Mercedes-Benz autorizado para obtener el diagnóstico y la reparación de dichos problemas. En caso de que no solucionen su problema de manera satisfactoria, diríjase de nuevo a un punto de servicio Mercedes-Benz o escriba a una de las siguientes direcciones:

#### En EE. UU.

Mercedes-Benz USA, LLC  
Customer Assistance Center  
One Mercedes-Benz Drive  
Sandy Springs, GA 30328

#### En Canadá

Mercedes-Benz Canada, Inc.  
Customer Relations Department  
98 Vanderhoof Avenue

Toronto, Ontario M4G 4C9

### Aviso de averías relevantes desde el punto de vista de la seguridad

#### Solo para EE. UU.:

El siguiente texto se publica de acuerdo con las prescripciones para fabricantes según el Título 49 del código estadounidense de disposiciones federales, sección 575, de acuerdo con la "National Traffic and Motor Vehicle Safety Act of 1966" (Ley nacional para la seguridad vial y de vehículos motorizados de 1966).

Si cree que su vehículo ha sufrido algún daño que podría provocar un accidente, lesiones e incluso lesiones mortales, informe a la National Highway Traffic Safety Administration (NHTSA), así como a Mercedes-Benz USA, LLC.

Si la NHTSA recibe reclamaciones similares, esto podría motivar el inicio de una investigación, y si se determina que un grupo de vehículos presenta un defecto que afecta a la seguridad, la NHTSA puede ordenar la retirada y la reparación de los mismos. No obstante, la NHTSA no puede interve-

nir en disputas privadas entre usted, su concesionario o Mercedes-Benz USA, LLC.

Puede ponerse en contacto con la NHTSA por teléfono mediante la línea directa Vehicle Safety Hotline en el 1-888-327-4236 (TTY: 1-800-424-9153) (dentro de EE. UU.), a través de la <https://www.safercar.gov> o por correo postal: Administrator, NHTSA, 400 Seventh Street, SW., Washington, DC 20590, EE. UU.

Obtendrá más información sobre seguridad del vehículo en: <https://www.safercar.gov>.

#### Solo para Canadá:

El siguiente texto se publica de conformidad con los requisitos del fabricante según el punto 18.4, apartado 4, de las normas de seguridad de los vehículos de motor.

Si usted cree que su vehículo tiene un defecto que podría provocar un accidente o causar heridas o lesiones mortales, debe ponerse en contacto con Transport Canada y además informar a Mercedes-Benz Canada Inc.

Si Transport Canada ha recibido quejas similares, puede abrir una investigación y si determina que un grupo de vehículos presenta un defecto de

seguridad, puede ordenar una campaña de retirada y reparación. Sin embargo, Transport Canada no puede interferir en problemas individuales entre usted, su concesionario o Mercedes-Benz Canada Inc.

Para ponerse en contacto con Transport Canada, puede llamar a Defect Investigations and Recalls Division en Canadá al número de teléfono 1-800-333-0510 o 819-994-3328 en el área de Gatineau-Ottawa o al número internacional de forma gratuita; puede encontrar más información en las siguientes páginas web:

- Inglés: <https://www.tc.gc.ca/recalls>
- Francés: <https://www.tc.gc.ca/rappels>

### Garantía legal

**!** **INDICACIÓN** Daños en el vehículo debido al incumplimiento de las indicaciones contenidas en estas Instrucciones de servicio

El incumplimiento de las indicaciones contenidas en estas Instrucciones de servicio podría provocar daños en su vehículo.

Estos daños no están cubiertos por la garantía legal de Mercedes-Benz ni por la garantía comercial de vehículos nuevos- o la garantía comercial de vehículos usados.

► Tenga en cuenta las indicaciones que figuran en estas Instrucciones de servicio para garantizar un funcionamiento correcto del vehículo y evitar posibles daños en el mismo.

### Códigos QR para ficha de rescate

Los códigos QR están pegados en la tapa del depósito de combustible y en el lado opuesto en el montante B. En caso de accidente, con la ayuda de los códigos QR, los servicios de salvamento pueden determinar rápidamente la ficha de rescate correspondiente a su vehículo. La ficha de rescate actual contiene de forma compacta la información más importante sobre su vehículo, por ejemplo, el tendido de los cables eléctricos.

Obtendrá más información en la <https://www.mercedes-benz.de/qr-code>.

### Almacenamiento de datos

#### Procesamiento de datos en el vehículo

#### Unidades electrónicas de control

En su vehículo hay instaladas unidades electrónicas de control. Las unidades de control procesan los datos que, por ejemplo, reciben de los sensores de los vehículos, generan ellas mismas o intercambian entre sí. Algunas unidades de control son necesarias para el funcionamiento seguro de su vehículo, otras le ayudan durante la conducción, por ejemplo, los sistemas de asistencia a la conducción, otras permiten funciones de confort o de infoentretenimiento.

A continuación encontrará información general sobre el procesamiento de datos en el vehículo. Encontrará información adicional sobre qué datos específicos se recogen, almacenan y transmiten a terceros y con qué fin en su vehículo, en relación directa con las indicaciones sobre las características funcionales afectadas en las respectivas instrucciones de servicio. También están disponibles en línea y, dependiendo del equipamiento, digitalmente en el vehículo.

### Referente personal

Cada vehículo está identificado con un número de identificación del vehículo único. Según el país, este número de identificación del vehículo también puede utilizarse para determinar la identidad del propietario, por ejemplo, por las autoridades. Existen también otras posibilidades para rastrear al propietario o al conductor del vehículo a partir de los datos recogidos del vehículo, por ejemplo, a través de la matrícula del vehículo.

Los datos generados o tratados por las unidades de control pueden, por lo tanto, ser personales o, en determinadas condiciones, convertirse en personales. En función de los datos del vehículo disponibles, se pueden sacar conclusiones, porejemplo, sobre el comportamiento de marcha, la ubicación, la ruta o el comportamiento de uso.

### Requisitos legales para la divulgación de datos

Si existen prescripciones legales, los fabricantes están generalmente obligados a revelar los datos almacenados por el fabricante en la medida necesaria en casos individuales a petición de las autoridades estatales. Este puede ser el caso de, por ejemplo, la investigación de un delito.

Las autoridades estatales también tienen la potestad, en base a la legislación vigente, de leer los datos de vehículos en casos individuales. Así, es posible leer informaciones, porejemplo, de la unidad de control del airbag en caso de accidente, que pueden ayudar a esclarecer lo ocurrido.

### Datos de funcionamiento en el vehículo

Para el funcionamiento del vehículo, las unidades de control procesan datos.

Entre los cuales se incluyen porejemplo:

- Información sobre el estado del vehículo, porejemplo, la velocidad, la aceleración longitudinal, la aceleración transversal, el número de revoluciones de rueda y la indicación de los cinturones de seguridad abrochados
- Estados del entorno, porejemplo, temperatura, sensor de lluvia, sensor de distancia

Por lo general, estos datos son volátiles, no se almacenan más allá del tiempo de servicio y solo se procesan en el propio vehículo. Las unidades de control contienen a menudo memorias de datos, porejemplo, la llave del vehículo. Se utilizan para documentar temporal o permanentemente la

información sobre el estado del vehículo, el desgaste de los componentes, las necesidades de mantenimiento, incidentes técnicos y averías.

Los siguientes datos se guardan según el equipamiento técnico:

- Estados de funcionamiento de los componentes del sistema, porejemplo, niveles de llenado, presión de los neumáticos, estado de la batería
- Anomalías y defectos de componentes importantes del sistema, porejemplo, luces, frenos
- Reacciones de los sistemas en situaciones de conducción especiales, porejemplo, activación de un airbag, intervención de los sistemas de regulación de la estabilidad.
- Información sobre eventos que pueden provocar daños en el vehículo

En casos especiales puede ser necesario guardar datos que en realidad solo serían volátiles. Por ejemplo, en el caso de que el vehículo detecte un funcionamiento anómalo.

Si necesita trabajos de servicio técnico, porejemplo, trabajos de reparación o trabajos de manteni-

miento, siempre que sea necesario se pueden leer y utilizar los datos de funcionamiento memorizados junto con el número de identificación del vehículo. Los trabajadores del servicio posventa, porejemplo, talleres, fabricantes o terceros, porejemplo, servicios de asistencia, pueden llevar a cabo la lectura desde el vehículo. Lo mismo sucede para casos de garantía y medidas de aseguramiento de la calidad.

La lectura se lleva a cabo, por lo general, a través de la conexión prescrita legalmente para el acoplamiento para diagnóstico en el vehículo. Los datos de funcionamiento leídos documentan los estados técnicos del vehículo o los componentes individuales, ayudan en el diagnóstico de averías, el cumplimiento de las obligaciones de garantía y en las mejoras de calidad. Estos datos, especialmente informaciones sobre el desgaste de componentes, eventos técnicos, manejos erróneos u otros errores, se transmiten junto con el número de identificación del vehículo, en caso de ser necesario, al fabricante. Asimismo, la responsabilidad por productos recae sobre el fabricante. Para ello, el fabricante también utiliza datos de funcionamiento de vehículos, porejemplo, para

campañas de retirada. Estos datos se pueden usar para comprobar los derechos del cliente a la garantía legal y a la garantía comercial.

Las memorias de averías del vehículo se pueden reposicionar en el marco de trabajos de mantenimiento o reparación efectuados o si lo desea por un concesionario.

#### **Funciones de confort e infoentretenimiento**

Puede guardar los ajustes de confort y personalización en el vehículo y cambiarlos o restablecerlos en cualquier momento.

En función del equipamiento correspondiente, porejemplo, pueden incluir los siguientes ajustes:

- Posiciones del asiento y posiciones del volante
- Armonización del tren de rodaje y ajustes de climatización
- Personalizaciones, porejemplo, iluminación interior

Usted mismo puede introducir datos en las funciones de infoentretenimiento del vehículo en el marco del equipamiento que haya elegido.

En función del equipamiento correspondiente, porejemplo, pueden incluir los siguientes ajustes:

- Datos multimedia, porejemplo, música, películas o fotos para su reproducción en un sistema multimedia integrado
- Datos de la agenda para su uso en combinación con un sistema manos libres integrado o un sistema de navegación integrado
- Destinos introducidos en el sistema de navegación
- Datos sobre la utilización de servicios de Internet

Estos datos para las funciones de confort e infoentretenimiento se pueden guardar de forma local en el vehículo o encontrarse en un dispositivo que se haya conectado al vehículo, por ejemplo, smartphone, memoria USB o reproductor de MP3. Si usted mismo ha introducido datos, los puede eliminar en cualquier momento.

La transmisión de estos datos desde el vehículo solo se realiza bajo petición suya. Esto se aplica especialmente en el marco de la utilización de servicios online de forma correspondiente con los ajustes que ha elegido.

### **Integración de smartphone (por ejemplo, Android Auto o Apple CarPlay®)**

Si su vehículo cuenta con el equipamiento correspondiente, puede conectar su smartphone o cualquier terminal móvil al vehículo. Puede controlar estos dispositivos mediante los elementos de mando integrados en el vehículo. Así, puede reproducir imágenes y sonido del smartphone mediante el sistema multimedia, a la vez que se transfiere información específica a su teléfono inteligente. Se incluyen según el tipo de integración, porejemplo, los datos de posición, el modo noche/día y otros estados generales del vehículo. Por favor, infórmese en el Manual de instrucciones del vehículo/sistemas de infoentretenimiento.

La integración permite el uso de determinadas aplicaciones del smartphone, porejemplo, la navegación o la reproducción de música. No se produce ninguna otra interacción entre el smartphone y el vehículo, en especial, ningún acceso activo a los datos del vehículo. El tipo de procesamiento posterior de otros datos viene determinado por el proveedor de la aplicación respectiva utilizada. La posibilidad de realizar ajustes y qué ajustes se pueden realizar depende de la aplica-

ción correspondiente y del sistema operativo de su smartphone.

### **Servicios online**

#### **Conexión a la red de telefonía móvil**

Si su vehículo dispone de una conexión a la red de telefonía móvil, la misma facilita el intercambio de datos entre su vehículo y otros sistemas. La conexión a la red de telefonía móvil es posible a través de un equipo emisor y receptor propio del vehículo o mediante un terminal móvil que haya instalado, porejemplo, un smartphone. Esta conexión a la red de telefonía móvil hace posible el uso de funciones online. A ello se incluyen servicios online y aplicaciones que el fabricante u otros proveedores pongan a disposición.

#### **Servicios propios del fabricante**

En los servicios online del fabricante, se describe por parte del fabricante las funciones correspondientes en el organismo adecuado, p. ej., instrucciones de servicio, página web del fabricante y proporciona la información de protección de datos asociada. Para la prestación de servicios online pueden utilizarse datos personales. El inter-

cambio de datos tiene lugar a través de una conexión protegida, p. ej. con el sistema informático previsto para ello por el fabricante. La recopilación, el procesamiento y la utilización de datos personales más allá de la prestación de servicios tiene lugar únicamente sobre la base de un permiso legal. Este es el caso, porejemplo, de un sistema de llamada de emergencia prescrito legalmente, un acuerdo contractual o en base a un consentimiento.

Puede encargar la activación o desactivación de las funciones y servicios parcialmente sujetos a costes. Esto no incluye las funciones y servicios prescritos legalmente, por ejemplo, el sistema de llamada de emergencia.

#### **Servicios de terceros**

Si utiliza los servicios online de otros proveedores (terceros), estos servicios están sujetos a la responsabilidad, así como a la protección de datos y las condiciones de uso del respectivo proveedor. El fabricante no suele tener ninguna influencia sobre los contenidos aquí intercambiados.

Infórmese por tanto sobre el tipo, alcance y finalidad de la recopilación y uso de datos personales

en el marco de los servicios de terceros en el proveedor de servicios correspondiente.

### Derechos de la protección de datos

Según el país, el equipamiento y el funcionamiento de su vehículo, así como los servicios y ofertas de servicio utilizados, se le aplicarán distintos derechos de protección de datos. Puede encontrar más información sobre la protección de datos y sus derechos de protección de datos en el sitio web del fabricante o puede obtener esta información en el marco de los respectivos servicios y ofertas de servicio. Allí también encontrará los datos de contacto del fabricante y su delegado de protección de datos.

Los datos que se almacenan únicamente de forma local en el vehículo pueden ser leídos con la asistencia de un experto, porejemplo, en un taller y, si es necesario, previo pago de un importe.

### Sistema multimedia MBUX/Mercedes me connect

Si el vehículo está equipado con un sistema multimedia MBUX o Mercedes me connect, los mismos registran datos adicionales para el funcionamiento del vehículo o el uso del vehículo en determinadas situaciones así como la ubicación del vehículo.

Encontrará más información en el capítulo "Sistema multimedia MBUX" y/o en las condiciones de uso de Mercedes me connect.

### Registrador de datos de accidente

#### **Solo para EE. UU.:**

Este vehículo está equipado con un registrador de datos de accidente (Event Data Recorder, EDR). En determinadas situaciones de accidente o cercanas a la colisión, como la activación de los airbags o el choque contra un obstáculo de la vía, se recopilan datos con el registrador de datos de accidente que ayudan a evaluar cómo se han comportado los sistemas del vehículo en cuestión. El registrador de datos de accidente está

diseñado para recopilar los datos tanto para la dinámica del vehículo como para los sistemas de seguridad del vehículo durante un período corto de tiempo, que normalmente es de un máximo de 30 segundos .

El registrador de datos de accidente de este vehículo está diseñado para recopilar los siguientes datos:

- estados de funcionamiento de los diferentes sistemas del vehículo
- datos que indiquen si los cinturones de seguridad del conductor o del acompañante estaban abrochados
- datos que indiquen si el conductor pisó el pedal de freno o el acelerador y con qué intensidad, así como
- la velocidad de marcha del vehículo

Estos datos contribuyen a una mejor comprensión de las circunstancias que dan lugar a accidentes o lesiones. INDICACIÓN: solo se registrarán datos EDR de su vehículo cuando se presente una situación inusual. En situaciones de marcha normales, el registrador de datos de accidente no recopila ningún dato. En ningún caso se recopilan datos

personales (por ejemplo, nombre, sexo, edad y lugar del accidente). No obstante, los datos recopilados en el registrador de datos de accidente sí pueden ser vincularse por terceros, por ejemplo por las autoridades policiales, con datos personales registrados de forma rutinaria en la investigación de un accidente.

Para leer los datos recopilados por el registrador de datos de accidente, se necesita acceso al vehículo y/o al registrador de datos de accidente, así como dispositivos especiales. No solo el fabricante del vehículo puede leer la información; también puede ser leída por terceros que dispongan de los mencionados dispositivos especiales. La lectura se realiza accediendo al vehículo o al registrador de datos de accidente.

Los datos recopilados por registradores de datos de accidente se pueden utilizar, dado el caso, como medio auxiliar para la reconstrucción de accidentes en procesos civiles o penales, para esclarecer reclamaciones relativas al derecho de indemnización por daños y perjuicios, así como en relación con la seguridad del vehículo. Dado que la herramienta CDR (Crash Data Retrieval) que se utiliza para leer los datos del registrador

de datos de accidente está disponible en el mercado, Mercedes-Benz USA, LLC ("MBUSA") declina expresamente toda responsabilidad derivada de la extracción de dicha información por trabajadores de Mercedes-Benz no autorizados.

MBUSA no comunicará a terceros los datos EDR sin consentimiento del propietario del vehículo o, en el caso de un vehículo arrendado, sin consentimiento del arrendatario. Constituyen una excepción a lo anterior las respuestas a citaciones procedentes de funcionarios encargados de hacer cumplir la ley de las autoridades federales, estatales o locales en relación con o como consecuencia de litigios en los que esté implicada MBUSA, sus filiales o empresas de participación; o cualquier obligación legal equivalente.

Advertencia: el registrador de datos de accidente es parte integrante del módulo del sistema de retención de seguridad. La manipulación, alteración o extracción de los componentes del registrador de datos de accidente puede provocar un funcionamiento anómalo del módulo del sistema de retención de seguridad y de otros sistemas.

En aquellos casos en los que las normas o prescripciones relativas al registrador de datos de

accidente de un determinado estado federal entren en conflicto con la legislación federal, esta última tiene prioridad. Por lo tanto, en caso de producirse tales conflictos, es aplicable la ley federal. Para diciembre de 2016, 17 estados federales aprobaron leyes relativas a los registradores de datos de accidente.

### Derechos de propiedad intelectual

#### Software libre y de código abierto

Encontrará información sobre licencias del software libre y de código abierto utilizado en su vehículo en el soporte de datos en la cartera para documentación del vehículo y con actualizaciones en internet en:

<https://www.mercedes-benz.com/opensource>

#### Marcas registradas

- Bluetooth® es una marca registrada de Bluetooth SIG, Inc.
- DTS™ es una marca registrada de DTS, Inc.





- Dolby® y MLP™ son marcas registradas de Dolby Laboratories.
- ESP® y PRE-SAFE® son marcas registradas de Mercedes-Benz Group AG.
- HomeLink® es una marca registrada de Gentex Corporation.
- iPod® y iTunes® son marcas registradas de Apple Inc.
- Burmester® es una marca registrada de Burmester Audiosysteme GmbH.
- Microsoft® y Windows Media® son marcas registradas de Microsoft Corporation.
- SIRIUS® es una marca registrada de Sirius XM Radio Inc.
- HD Radio™ es una marca registrada de iBiquity Digital Corporation.
- Gracenote® es una marca registrada de Gracenote, Inc.
- ZAGAT Survey® y sus marcas asociadas son marcas registradas de Zagat Survey, LLC.

## Resumen de lo más importante

### Información básica

Asegúrese de que se dan las siguientes condiciones para que los componentes del sistema de retención puedan ofrecer la protección prevista:

- Adopte una posición correcta en el asiento (→ página 41).
- Abróchese el cinturón de seguridad correctamente (→ página 42).
  - Función del testigo luminoso de advertencia del cinturón de seguridad  (→ página 44).
- El testigo luminoso de advertencia del sistema de retención  no se ilumina después de la autocomprobación (→ página 44).
- Los testigos de control PASSENGER AIR BAG muestran el estado correcto del airbag del acompañante (→ página 45).

### Para una comprensión sin dudas

El capítulo "Seguridad de los ocupantes" abarca la información sobre los equipamientos, las funciones y los comportamientos que contribuyen direc-

tamente a la seguridad de los ocupantes del vehículo.

La información se clasifica de la forma siguiente:

- **Resumen de lo más importante:** en este apartado obtendrá una visión de conjunto de la interacción de los sistemas de retención y el comportamiento correcto de todos los ocupantes del vehículo.
- **Información específica:** en el resto de apartados del capítulo "Seguridad de los ocupantes" encontrará información específica sobre los equipamientos y las funciones del sistema de retención.
- **Índice alfabético:** también podrá encontrar determinados temas de este manual de instrucciones a través del índice alfabético.

En el capítulo "Seguridad de los ocupantes" no se incluye, entre otras, información sobre los siguientes temas:

- Niños en el vehículo (→ página 58)
- Sistemas de asistencia y de seguridad de marcha (→ página 188)

- Posibilidades de fijación de la carga (→ página 116)

### Aclaración de los conceptos genéricos

En este manual de instrucciones se utilizan los siguientes conceptos genéricos:

- **Seguridad de los ocupantes:** abarca los componentes y las funciones que ayudan a mantener lo más reducidas posibles las cargas y las consecuencias de un accidente para los ocupantes del vehículo.
- **Sistema de retención:** abarca aquellos componentes que, junto con la estructura del vehículo, ayudan a evitar un posible contacto de los ocupantes del vehículo con partes del espacio interior. Los cinturones de seguridad y los airbags son, por ejemplo, componentes del sistema de retención.
- **Sistema de retención infantil:** encontrará toda la información en el capítulo "Niños en el vehículo" (→ página 58).

### Actúe de manera consecuente

Una posición correcta en el asiento y un uso correcto del cinturón de seguridad son decisivos

para que los componentes del sistema de retención puedan ofrecer la protección prevista.

Recuerde que la negligencia al adoptar una posición en el asiento y abrocharse el cinturón de seguridad puede tener consecuencias graves. Sea consecuente y asegúrese antes de emprender la marcha de que todos los ocupantes del vehículo estén bien sentados y tengan abrochado correctamente el cinturón.

### Información sobre la correcta posición del asiento

Los componentes del sistema de retención ofrecen la protección prevista en combinación con una correcta posición del asiento.

La posición del asiento influye tanto en la protección prevista del cinturón de seguridad como en la protección adicional de los airbags.

La correcta posición del asiento con una postura casi vertical y el cinturón de seguridad bien colocado reducen además los riesgos derivados de la activación del airbag.

Tenga en cuenta la distribución del espacio al elegir la plaza de asiento. Si está sentado correcta-

mente y en posición casi vertical, la cabeza no debe tocar el techo.

**⚠ ADVERTENCIA** Peligro de lesiones o de muerte por posición incorrecta del asiento

Si no adopta la posición del asiento correcta, el airbag no puede proteger de la forma prevista.

Todo ocupante del vehículo debe asegurarse de los puntos siguientes.

- ▶ Adopte la posición del asiento correcta.
- ▶ Colóquese correctamente el cinturón de seguridad. Preste especial atención a que el cinturón abdominal no quede tendido sobre el estómago o abdomen de las mujeres embarazadas.
- ▶ Tenga en cuenta las siguientes indicaciones.

Tenga en cuenta las siguientes indicaciones para que el sistema de retención puede desplegar su protección:

- Ajuste correctamente los asientos antes de iniciar la marcha (→ página 99).
- Asegúrese de que se puede abrochar correctamente el cinturón de seguridad. La cinta superior debe quedar tendida desde la salida del cinturón hacia delante sobre el centro del hombro.
- Mantenga la distancia con los airbags, especialmente el airbag delantero. Teniendo en cuenta el cinturón de seguridad bien abrochado, coloque el asiento del conductor y del acompañante en la posición más retrasada posible.
  - Cuando haya personas en los asientos traseros, los ocupantes del vehículo deben mantener una distancia adecuada respecto a las piezas del espacio interior situadas delante.
  - Asegúrese de que entre los ocupantes del vehículo y el sector de accionamiento de los airbags no se encuentren personas, animales u objetos.

- Como conductor, tenga en cuenta la información sobre la posición correcta del asiento del conductor. (→ página 99)

Sujete el volante solo por el aro del volante. De esta forma, el airbag del conductor podrá desplegarse sin impedimentos.

- Adopte una posición casi vertical, con los glúteos lo más retrasados posibles en el hueco entre la banqueta del asiento y el respaldo del asiento.

De esta forma, la espalda se apoya de forma firme en el respaldo del asiento.

- No se incline hacia delante ni se apoye en la puerta o la ventanilla lateral durante la marcha. De lo contrario, estará en la zona de inflado de los airbags.
- debe ocupar el asiento de forma que, en la medida de lo posible, los pies queden apoyados en el suelo. Los muslos quedan ligeramente apoyados en la banqueta del asiento. No coloque, por ejemplo, los pies sobre el puesto de conducción. De lo contrario, los pies estarán en la zona de inflado del airbag.

- Abróchese correctamente el cinturón de seguridad.

### Indicaciones sobre el uso correcto del cinturón de seguridad

Abróchese siempre correctamente el cinturón de seguridad antes de iniciar la marcha. Solo un cinturón de seguridad correctamente abrochado puede desplegar toda su protección.

**⚠ ADVERTENCIA** Peligro de lesiones o de muerte por un cinturón de seguridad mal abrochado

Si el cinturón de seguridad está abrochado de forma incorrecta, no podrá protegerle de la forma prevista.

Además, un cinturón de seguridad abrochado de forma incorrecta puede causar lesiones, por ejemplo, en caso de accidente, maniobras de frenado o cambios repentinos de la dirección de marcha.

▶ Asegúrese siempre de que todos los ocupantes del vehículo tengan abro-

chado correctamente el cinturón y estén bien sentados.

**⚠ ADVERTENCIA** Peligro de lesiones o de muerte sin sistemas de retención adicionales para las personas de pequeña estatura

Las personas con una estatura inferior a 5 ft (1,50 m) no se pueden colocar correctamente el cinturón de seguridad sin la ayuda de sistemas de retención adicionales adecuados.

▶ Asegure siempre a las personas con una estatura inferior a 5 ft (1,50 m) con sistemas de retención adecuados.

Todo ocupante del vehículo debe observar especialmente las siguientes indicaciones:

- El cinturón de seguridad debe estar sin doblar.
- La cinta superior debe quedar tendida desde la salida del cinturón hacia delante sobre el centro del hombro.

- La cinta superior no debe tocar el cuello ni quedar tendida bajo el brazo o por detrás de la espalda.
- El cinturón abdominal debe estar tendido en la medida de lo posible a la altura de la ingle. Para ello, empuje el cinturón abdominal lo máximo posible hacia abajo hasta la altura de la ingle y ciñala tirando de la cinta superior. El cinturón abdominal nunca debe pasar por encima del vientre. También las mujeres embarazadas deben tenerlo en cuenta.
- La cinta superior y el cinturón abdominal deben estar ceñidos al cuerpo después de tensarlos.
- Evite las prendas de vestir holgadas, porejemplo, un abrigo.
- No haga pasar nunca el cinturón de seguridad por objetos de cantos afilados, puntiagudos, abrasivos o frágiles.
- Cada cinturón de seguridad debe ser utilizado solo por una persona.

- No sujete nunca objetos con el cinturón de seguridad junto con una persona. Asegúrese también de que no haya objetos entre la persona y el asiento, porejemplo, cojines.

### Colocación del cinturón de seguridad

Si extrae el cinturón de seguridad de forma rápida o brusca, el enrollador del cinturón se bloquea. La cinta del cinturón no se puede seguir extrayendo.



- ▶ Enclave la lengüeta del cierre del cinturón de seguridad ② siempre en el cierre del cinturón ① perteneciente a la plaza de asiento.

**!** **INDICACIÓN** Activación de los componentes del sistema de retención debido al cinturón de seguridad enclavado con el asiento del acompañante desocupado

Si la lengüeta del cierre del cinturón está enclavada en el cierre del cinturón del asiento del acompañante desocupado, en caso de accidente se pueden activar innecesariamente componentes del sistema de retención en el lado del acompañante, por ejemplo, el pretensor de cinturón.

► Utilice el cinturón de seguridad solo para el uso previsto.



**i** Tenga en cuenta la información sobre el seguro del asiento infantil del cinturón de seguridad (→ página 67).

### Función del testigo luminoso de advertencia del sistema de retención

Con el vehículo encendido se ilumina el testigo luminoso de advertencia del sistema de retención  durante la autocombprobación. Se apaga

como muy tarde unos segundos después del arranque del vehículo. Los componentes del sistema de retención están operativos.

En los siguientes casos se ha producido una avería en el sistema de retención:

- Con el vehículo conectado, el testigo luminoso de advertencia del sistema de retención  no se ilumina.
- Durante la marcha, el testigo luminoso de advertencia del sistema de retención  se ilumina de forma permanente o repetida.

Si se han activado componentes del sistema de retención, el testigo luminoso de advertencia del sistema de retención  se ilumina de forma permanente.

**!** **ADVERTENCIA** Peligro de sufrir lesiones por averías de funcionamiento del sistema de retención

Pueden activarse involuntariamente algunos componentes del sistema de retención, o no hacerlo del modo previsto en caso de accidente.

► Encargue inmediatamente la revisión y la reparación del sistema de retención en un taller especializado.

Mercedes-Benz recomienda que encargue el remolcado del vehículo hasta un taller especializado.

### Función del testigo luminoso de advertencia del cinturón de seguridad

El testigo luminoso de advertencia de colocación de los cinturones de seguridad  del visualizador del cuadro de instrumentos indica que todos los ocupantes del vehículo deben abrocharse correctamente el cinturón de seguridad.

El testigo luminoso de advertencia del cinturón de seguridad  se ilumina durante seis segundos tras cada arranque del vehículo.

Adicionalmente puede sonar una señal acústica de advertencia.

La advertencia de cinturón desabrochado se apaga cuando se cierran las puertas del conduc-

tor y del acompañante y el conductor y el acompañante se abrochan el cinturón.

En los siguientes casos, la advertencia de cinturón desabrochado se ilumina durante la marcha:

- Si se sobrepasa una vez una velocidad del vehículo de 15 mph (25 km/h) y el conductor o el acompañante no se han abrochado el cinturón de seguridad.
- Si el conductor o el acompañante se desabrochan el cinturón durante la marcha.

### Función de los testigos de control PASSENGER AIR BAG (airbag del acompañante)

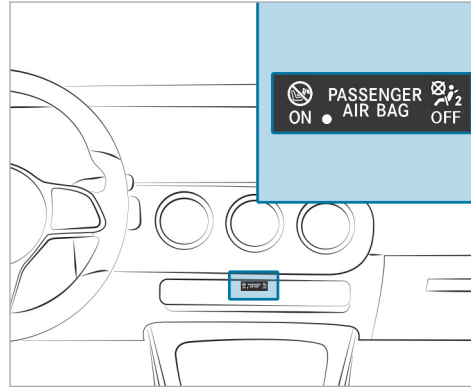

Los testigos de control PASSENGER AIR BAG muestran el estado del airbag del acompañante.

Si el asiento del acompañante está ocupado o ha montado un sistema de retención infantil en el asiento del acompañante, antes de emprender la marcha y durante la marcha deberá asegurar el

estado del airbag del acompañante en función de la situación.

**⚠ ADVERTENCIA** Peligro de lesiones o de muerte por los objetos situados debajo del asiento del acompañante

Los objetos aprisionados debajo del asiento del acompañante pueden perturbar la función de la desconexión automática del airbag del acompañante o dañar el sistema.

- ▶ No guarde ningún objeto debajo del asiento del acompañante.
- ▶ Cuando el asiento del acompañante esté ocupado, asegúrese de que no haya ningún objeto aprisionado debajo del asiento del acompañante.

**Autocomprobación:** con el vehículo conectado, los dos testigos de control PASSENGER AIR BAG ON y OFF se iluminan simultáneamente durante unos segundos.

Tras la autocombprobación, reconocerá el estado del airbag del acompañante de la forma siguiente:

- **Airbag del acompañante desconectado:** PASSENGER AIR BAG OFF se ilumina de forma permanente.

El airbag del acompañante no se activa en caso de accidente. Si PASSENGER AIR BAG OFF se ilumina, ninguna persona debe ocupar el asiento del acompañante.

Si se monta un sistema de retención infantil orientado hacia atrás en el asiento del acompañante, PASSENGER AIR BAG OFF debe estar iluminado de forma permanente.

- **Airbag del acompañante conectado:** PASSENGER AIR BAG ON se ilumina hasta 60 segundos o ambos testigos de control PASSENGER AIR BAG ON y OFF no se iluminan.

El airbag del acompañante se puede activar durante un accidente. En este estado del airbag del acompañante no se debe montar ningún sistema de retención infantil orientado hacia atrás en el asiento del acompañante.

- **i** Si viaja con un niño en el vehículo, observe la información que figura en el capítulo "Niños en el vehículo" (→ página 58).

**⚠ ADVERTENCIA** Peligro de lesiones o de muerte con el airbag del acompañante desconectado

Cuando el testigo de control PASSENGER AIR BAG OFF se ilumina, el airbag del acompañante está desconectado.

Por tanto, una persona en el asiento del acompañante puede, porejemplo, chocar con piezas del habitáculo del vehículo, en especial si está sentado demasiado cerca del puesto de conducción.

Cuando el asiento del acompañante esté ocupado, asegúrese siempre de que:

- la clasificación de la persona en el asiento del acompañante sea correcta y el airbag del acompañante esté desconectado o conectado en función de la persona que ocupa el asiento del acompañante

- el asiento del acompañante se encuentre en la posición más retrasada posible
- la persona esté correctamente sentada
- ▶ Asegúrese del estado correcto del airbag del acompañante antes de emprender la marcha y durante la misma.

**Avería de la desconexión automática del airbag del acompañante**

El testigo de control PASSENGER AIR BAG OFF y el testigo luminoso de advertencia del sistema de retención  se iluminan simultáneamente.

En ese caso, ninguna persona debe utilizar el asiento del acompañante ni se debe montar un sistema de retención infantil en el asiento del acompañante.

Encargue la revisión y reparación inmediata de la desconexión automática del airbag del acompañante en un taller especializado.

Tenga en cuenta también los siguientes temas complementarios:

- Sistema de retención infantil en el asiento del acompañante (→ página 63)



### Desconexión o conexión del airbag del acompañante

La desconexión automática del airbag del acompañante puede desconectar o conectar el airbag del acompañante según la situación.

Esto se produce automáticamente mediante una clasificación de la persona o del sistema de retención infantil en el asiento del acompañante.

No puede desconectar o conectar manualmente el airbag del acompañante.

Tenga también en cuenta la siguiente información:

- Estado del airbag del acompañante, vea "Función de los testigos de control PASSENGER AIR BAG" (→ página 45)
- Indicaciones sobre el uso del asiento del acompañante, vea "Información sobre la desconexión automática del airbag del acompañante" (→ página 47)
- Si viaja con un niño en el vehículo, el capítulo "Niños en el vehículo" (→ página 58).

### Información sobre el sistema de retención infantil

Al montar un sistema de retención infantil, observe las indicaciones que figuran en "Niños en el vehículo" (→ página 58).

### Indicaciones sobre el sistema de retención infantil en el asiento del acompañante

**▲ ADVERTENCIA** Peligro de lesiones o de muerte con el airbag del acompañante activado

Si el airbag del acompañante está activado, este puede golpear al niño que esté sentado en el asiento del acompañante en caso de accidente.

▶ NUNCA utilice un dispositivo de retención para niños orientado hacia atrás en un asiento con el AIRBAG DELANTERO ACTIVADO; esto puede provocar LESIONES GRAVES o la MUERTE del niño.

Tenga en cuenta especialmente las indicaciones sobre los sistemas de retención infantil orientados hacia atrás y hacia delante en el asiento del acompañante (→ página 63).

### Información sobre las funciones automáticas del sistema de retención

#### Función de desconexión automática del airbag del acompañante

La persona que ocupe el asiento del acompañante debe tener en cuenta las siguientes indicaciones:

- Adopte una posición correcta en el asiento (→ página 41).
- Abróchese el cinturón de seguridad correctamente (→ página 42).

La desconexión automática del airbag del acompañante puede desconectar o conectar el airbag del acompañante según la situación.

Tenga en cuenta sin falta la siguiente información:

- Estado del airbag del acompañante, vea "Función de los testigos de control PASSENGER AIR BAG" (→ página 45).
- Al montar un sistema de retención infantil en el asiento del acompañante, observe las indicaciones específicas del vehículo (→ página 63).

Estado del airbag del acompañante en función de la estatura de la persona:

- **Airbag del acompañante desconectado:** PASSENGER AIR BAG OFF se ilumina de forma permanente.

El airbag del acompañante no se activa en caso de accidente. Si PASSENGER AIR BAG OFF se ilumina, ninguna persona debe ocupar el asiento del acompañante.

- **Airbag del acompañante conectado:** PASSENGER AIR BAG ON se ilumina hasta 60 segundos o ambos testigos de control PASSENGER AIR BAG ON y OFF no se iluminan.

El airbag del acompañante se puede activar durante un accidente. Tenga en cuenta la información sobre la posición del asiento correcta (→ página 41).

**Vehículos con asiento trasero:** una persona de baja estatura debería utilizar un asiento trasero.

### Límites del sistema

El airbag del acompañante se puede desconectar por error, porejemplo, en las siguientes situaciones:

- El acompañante desplaza su peso apoyándose sobre el apoyabrazos del vehículo.
- El acompañante está sentado de forma que reduce la carga sobre la superficie del asiento.

**!** **INDICACIÓN** Activación de los componentes del sistema de retención con el asiento del acompañante desocupado

En caso de accidente, los componentes del sistema de retención del lado del acompañante se pueden activar de forma innecesaria:

- En el asiento del acompañante se han depositado objetos pesados.
- En el asiento del acompañante desocupado la lengüeta del cierre del cinturón está enclavada en el cierre del cinturón.

▶ Guarde los objetos en un lugar adecuado.

▶ Cada cinturón de seguridad debe ser utilizado solo por una persona.

El windowbag en el lado del acompañante se puede activar en función de la situación de accidente detectada. El airbag se activa independientemente de si el asiento del acompañante está ocupado o no.

### **Función del sistema PRE-SAFE® (sistema de protección preventiva para los ocupantes del vehículo)**

El sistema PRE-SAFE® puede detectar determinadas situaciones de marcha críticas e iniciar medidas preventivas de protección de los ocupantes del vehículo.

El sistema PRE-SAFE® puede iniciar las siguientes medidas de forma independiente:

- Pretensado de los cinturones de seguridad en el asiento del conductor y el asiento del acompañante.
- Cierre de las ventanillas laterales.

- **Vehículos con techo corredizo:** cierre del techo corredizo.
- **Vehículos con función de memoria:** ajuste de la posición del asiento más favorable para el asiento del acompañante.
- **PRE-SAFE® Sound:** puede activar el propio mecanismo de protección del oído mediante una breve señal acústica si el sistema multimedia está conectado.

**!** **INDICACIÓN** Daño por objetos en el espacio reposapiés o detrás del asiento

Debido al ajuste automático de la posición del asiento, el asiento y/o el objeto pueden resultar dañados.

▶ Guarde los objetos en un lugar adecuado.

### Anulación de las medidas del sistema PRE-SAFE®

Si no se ha producido un accidente, las medidas preventivas iniciadas se anulan.

Deberá efectuar personalmente determinados ajustes.

▶ Si el pretensado de los cinturones de seguridad no disminuye, desplace ligeramente hacia atrás el respaldo.  
El pretensado de los cinturones de seguridad disminuye.

### Función del sistema PRE-SAFE® PLUS (sistema de protección preventiva para los ocupantes del vehículo Plus)

El sistema PRE-SAFE® PLUS puede detectar determinadas situaciones de colisión, en especial un choque trasero inminente, e iniciar medidas preventivas para proteger a los ocupantes del vehículo. Estas medidas no pueden evitar que se produzca la colisión.

El sistema PRE-SAFE® PLUS puede iniciar las siguientes medidas de forma independiente:

- Pretensado de los cinturones de seguridad en el asiento del conductor y el asiento del acompañante.

- Aumento de la presión de frenado con el vehículo parado. Esta intervención en el freno finaliza automáticamente al ponerse en movimiento.

Si no se ha producido un accidente, las medidas preventivas iniciadas se anulan.

### **Límites del sistema**

El sistema no inicia ninguna medida en la siguiente situación:

- al conducir hacia atrás

El sistema no interviene en el freno en la siguiente situación:

- durante la marcha
- O bien:
- al entrar o salir de un hueco de aparcamiento con la ayuda activa para aparcar

### Función de la adaptación del cinturón

**Vehículos con PRE-SAFE®:** una vez abrochado, el cinturón de seguridad del asiento delantero se puede ajustar al cuerpo ciñéndose ligeramente

desde el hombro. No sujete el cinturón de seguridad.

Esta función indica que todos los ocupantes del vehículo deben abrocharse correctamente el cinturón de seguridad.

Puede conectar o desconectar la adaptación del cinturón mediante el sistema multimedia (→ página 50).

### Conexión o desconexión de la adaptación del cinturón mediante el sistema multimedia

Sistema multimedia:

→  ▶▶ Ajustes ▶▶ Vehículo

▶ Active o desactive la opción **Adaptación cinturón**.

### Sinopsis de las medidas automáticas después de un accidente

En función del tipo y de la gravedad del accidente y según el equipamiento del vehículo se pueden iniciar, porejemplo, las siguientes medidas:

- frenado automático (freno anticolisión múltiple)
- conexión del sistema de intermitentes de advertencia
- activación de una llamada de emergencia automática (→ página 291)
- Pare el motor

Para un nuevo arranque, desconecte y vuelva a conectar el vehículo (→ página 155). En función del tipo y la gravedad del accidente, es posible que no pueda volver a arrancar el vehículo.

- desconexión del sistema de alimentación de combustible
- desbloqueo de las puertas del vehículo
- bajada de las ventanillas laterales

- visualización de la guía de emergencia en el visualizador del sistema multimedia
- conexión de la iluminación interior

### Función del freno anticolisión múltiple después de un accidente

En función de la situación del accidente, el freno anticolisión múltiple puede reducir la gravedad de una colisión múltiple o incluso impedirla.

Si se detecta un accidente, el freno anticolisión múltiple puede iniciar un frenado automático. Cuando el vehículo se detiene, se acciona el freno de estacionamiento automáticamente.

El conductor puede interrumpir el frenado automático mediante las siguientes acciones:

- Frenar de forma más intensa que el frenado automático.
- Pisar a fondo el pedal acelerador.

## Objetivo y funcionamiento del sistema de retención

### Síntesis de las situaciones de activación (sistema de retención)

Asegúrese de que se dan las siguientes condiciones para que los componentes del sistema de retención puedan ofrecer la protección prevista:

- Adopte una posición correcta en el asiento (→ página 41).
- Abróchese el cinturón de seguridad correctamente (→ página 42).
  - Función del testigo luminoso de advertencia del cinturón de seguridad (→ página 44).
- El testigo luminoso de advertencia del sistema de retención  no se ilumina después de la autocomprobación (→ página 44).
- Los testigos de control PASSENGER AIR BAG muestran el estado correcto del airbag del acompañante (→ página 45).

En función de la situación de activación detectada, los componentes del sistema de retención se pueden activar independientemente unos de otros:

- Pretensores de cinturón: choque frontal, choque trasero, choque lateral, vuelco
- Airbag del conductor, airbag del acompañante: choque frontal
- Airbag de rodillas: choque frontal
- Airbag lateral: choque lateral
- Windowbag: choque lateral, vuelco, choque frontal

El lugar de montaje de los airbags se reconoce por la inscripción AIRBAG (→ página 57).

Tenga en cuenta la información sobre el funcionamiento del sistema de retención (→ página 51).

### Información sobre el funcionamiento del sistema de retención

El funcionamiento del sistema de retención viene determinado por la gravedad del accidente evaluada y por el tipo de accidente.

Encontrará información sobre el tipo de accidente en el apartado "Sinopsis de las situaciones de activación" (→ página 51).

La determinación de los umbrales de activación para los componentes del sistema de retención se lleva a cabo evaluando en distintos puntos del vehículo los valores de los sensores. Este proceso tiene un carácter previsor. La activación de los componentes del sistema de retención debe efectuarse a tiempo en el momento de producirse la colisión.

Los factores visibles o mensurables inmediatamente después de haberse producido el accidente no pueden considerarse como determinantes para la activación de los airbags. Tampoco aportan indicio alguno al respecto.

El vehículo puede sufrir una deformación considerable sin que se active ningún airbag. Esto sucede si solo se ven afectadas por la colisión piezas relativamente blandas y no se produce una deceleración demasiado elevada del vehículo. Por el contrario, puede activarse un airbag a pesar de que el vehículo sufra solo deformaciones de poca importancia. En caso, por ejemplo, de colisión con piezas muy rígidas del vehículo, tales como

un larguero, la deceleración puede ser lo suficientemente intensa.

En función del tipo de accidente y de la situación de activación detectada, los pretensores de cinturón y/o los airbags complementan al cinturón de seguridad correctamente abrochado.

Un airbag puede aumentar la protección del correspondiente ocupante del vehículo al activarse.

Posible protección por airbag:

- Airbag de rodillas: parte superior e inferior de las piernas y de las rodillas
- Airbag del conductor, airbag del acompañante: cabeza y tórax
- Windowbag: cabeza
- Sidebag: tórax y zona pélvica

**!** **INDICACIÓN** Vehículos Mercedes-AMG

► Tenga en cuenta las indicaciones contenidas en las instrucciones adicionales. De lo contrario, podría no reconocer situaciones de peligro.

No obstante, ningún sistema disponible en la actualidad puede excluir completamente el riesgo de sufrir heridas o lesiones mortales en un accidente. En especial, el cinturón de seguridad y el airbag no ofrecen protección contra objetos que puedan penetrar en el vehículo desde el exterior. Tampoco se puede descartar por completo el riesgo de lesiones por la activación de un airbag. Mercedes-Benz recomienda que encargue el remolcado del vehículo hasta un taller especializado después de un accidente. Tenga esto en cuenta en especial después de la activación del pretensor de cinturón o del airbag.

Al activarse el pretensor de cinturón o el airbag se escucha un chasquido y puede generarse una pequeña cantidad de polvo:

- Por lo general, este chasquido no afecta a su capacidad auditiva.
- El polvo generado no es perjudicial para la salud en general, si bien puede causar por un breve espacio de tiempo molestias en personas con asma o con problemas respiratorios.

Siempre y cuando ello no implique peligro, abandone el vehículo de inmediato o abra la ventanilla para evitar molestias respiratorias.

Los airbags y los pretensores de cinturón pirotécnicos contienen perclorato, el cual puede exigir un manejo y unas medidas ambientales especiales. Tenga en cuenta las directrices nacionales para el desecho. En California, vea <https://dtsc.ca.gov/>. Con la función de búsqueda encontrará, por ejemplo, la información sobre el perclorato.

### Indicaciones sobre la protección limitada del sistema de retención

#### Riesgo por comportamiento incorrecto de los ocupantes del vehículo

Todo ocupante del vehículo debe asegurarse especialmente de los puntos siguientes:

- Tenga en cuenta la información sobre la posición del asiento correcta (→ página 41).
- No guarde objetos pesados, de cantos afilados o frágiles en los bolsillos de las piezas de

ropa. Guarde estos objetos en un lugar adecuado

**⚠ ADVERTENCIA** Peligro de sufrir lesiones o de muerte por una posición incorrecta en el asiento

Si el respaldo del asiento no se encuentra en una posición casi vertical, el cinturón de seguridad no ofrece la protección prevista.

Especialmente puede deslizarse por debajo del cinturón de seguridad y sufrir lesiones.

- ▶ Ajuste correctamente el asiento antes de iniciar la marcha.
- ▶ Asegúrese siempre de que el respaldo del asiento se encuentre en una posición casi vertical y el cinturón de seguridad pase por el centro del hombro.

#### Riesgo por objetos en el espacio interior

Todo ocupante del vehículo debe asegurarse especialmente de los puntos siguientes:

- Tenga en cuenta la información sobre la posición del asiento correcta(→ página 41).

- No coloque ningún objeto entre el asiento y la puerta o el montante de la puerta (montante B).
- No cuelgue ningún objeto duro como, porejemplo, perchas en el asidero o el gancho para prendas de vestir.
- No guarde objetos pesados, de cantos afilados o frágiles en los bolsillos de las piezas de ropa. Guarde estos objetos en un lugar adecuado

**⚠ ADVERTENCIA** Peligro de lesiones o de muerte por un cierre y anclaje del cinturón bloqueados

Si se colocan objetos junto al asiento delantero que bloquean el cierre del cinturón o el anclaje móvil del cinturón, el funcionamiento del pretensor de cinturón se ve afectado.

- ▶ Antes de iniciar la marcha, asegúrese de que no haya objetos en la zona del cierre del cinturón o entre el asiento delantero y la puerta.

**⚠ ADVERTENCIA** Peligro de lesiones por objetos en la zona de inflado de un airbag

Los objetos situados en la zona de inflado de un airbag pueden obstaculizar o impedir el correcto inflado del airbag.

En ese caso, el airbag puede inflarse de forma incontrolada y puede incluso provocar lesiones adicionales a los ocupantes con su activación. Esto puede darse especialmente cuando el airbag está integrado en el asiento.

- ▶ Guarde y asegure los objetos siempre de forma correcta.
- ▶ Asegúrese antes de iniciar la marcha que no haya objetos situados en la zona de inflado de un airbag.

El lugar de montaje de los airbags se reconoce por la inscripción AIRBAG (→ página 57).

#### Riesgo por el montaje de accesorios

No fijar accesorios, como aparatos móviles de navegación, teléfonos móviles o soportes para latas de bebida en la zona de inflado de un airbag, porejemplo, en el puesto de conducción, en la

puerta, en la ventanilla lateral o en el revestimiento lateral.

Además no debe haber tendidos ni fijados ningún cable de conexión, cinta de sujeción o correa de fijación en la zona de inflado de un airbag. Observe siempre las instrucciones de montaje del fabricante del accesorio, especialmente las indicaciones acerca del lugar de montaje adecuado.

**⚠ ADVERTENCIA** Riesgo de lesiones o peligro de muerte por fundas protectoras inadecuadas

Si se utilizan fundas protectoras inadecuadas, los airbags ya no pueden proteger a los ocupantes del vehículo de la forma prevista.

- ▶ Utilice solo fundas protectoras homologadas por Mercedes-Benz para el asiento respectivo.

Además, el uso de una funda protectora inadecuada puede provocar que la desconexión automática del airbag del acompañante no funcione de forma correcta. Asegúrese de que los testigos de control PASSENGER AIR BAG muestren el estado correcto del airbag del acompañante

cuando el asiento del acompañante esté ocupado (→ página 45).

### Riesgo por mascotas en el espacio interior

**⚠ ADVERTENCIA** Peligro de accidente- y de sufrir lesiones en caso de dejar animales sin vigilancia en el vehículo

Si deja animales sin vigilancia o sueltos en el vehículo pueden pulsar porejemplo teclas o interruptores.

Por ello, los animales pueden, porejemplo:

- activar equipamientos del vehículo y, porejemplo, quedar atrapados.
- encender- o apagar sistema y, como consecuencia, poner en peligro otros usuarios de la vía.

Además los animales sueltos puede moverse en caso de accidente o maniobra abrupta de giro o de frenado en el vehículo y como consecuencia dañar a otros ocupantes del vehículo.

- ▶ Nunca deje animales sin vigilancia en el vehículo.
- ▶ Asegure los animales durante la marcha siempre de forma correspondiente, porejemplo con una caja de transporte de animales adecuada.

### Riesgo por la modificación, los daños o el desgaste de los componentes del sistema de retención

**!** INDICACIÓN Vehículos Mercedes-AMG

- ▶ Tenga en cuenta las indicaciones contenidas en las instrucciones adicionales. De lo contrario, podría no reconocer situaciones de peligro.

**⚠ ADVERTENCIA** Peligro de lesiones o de muerte por modificaciones en el sistema de retención

Si se realizan cambios en el sistema de retención, podría dejar de proteger de la forma prevista a los ocupantes del vehículo.



- ▶ No modifique nunca las piezas del sistema de retención.
- ▶ No efectúe ninguna intervención en el cableado, en los componentes electrónicos ni en su software.

Si el vehículo debe adaptarse a una persona con discapacidad física, póngase en contacto con un punto de servicio Mercedes-Benz.

Solo EE. UU.: si desea obtener información más detallada, diríjase a nuestro Customer Assistance Center mediante el número 1-800-FOR-MERCEdes (1-800-367-6372).

**⚠ ADVERTENCIA** Peligro de lesiones o de muerte por cinturones de seguridad dañados o modificados

Los cinturones de seguridad no pueden proteger especialmente en las siguientes situaciones:

- si el cinturón de seguridad está dañado, modificado, muy sucio, decolorido o teñido

- si el cierre del cinturón está dañado o muy sucio
- si se han efectuado modificaciones en el pretensor de cinturón, en el anclaje del cinturón o en el enrollador de cinturón

Los cinturones de seguridad podrían sufrir daños no visibles en caso de accidente, porejemplo, por astillas de cristal.

Los cinturones de seguridad modificados o dañados podrían romperse o fallar, porejemplo, en caso de accidente.

Los pretensores de cinturón modificados podrían activarse de manera imprevista o no funcionar de la forma prevista.

- ▶ No modifique nunca el sistema del cinturón de seguridad, porejemplo, el cinturón de seguridad, el cierre del cinturón, el pretensor del cinturón, el anclaje del cinturón y el enrollador del cinturón.
- ▶ Asegúrese de que los cinturones de seguridad no estén dañados ni desgastados y de que estén limpios.

- ▶ Encargue inmediatamente la revisión de los cinturones de seguridad en un taller especializado después de un accidente.

Utilice solamente cinturones de seguridad que hayan sido autorizados por Mercedes-Benz para su vehículo.

El asiento ha sido concebido para el cinturón de seguridad de tres puntos de serie. Si monta otro cinturón de seguridad de fijación por varios puntos, porejemplo, cinturones de seguridad de 4 puntos, el sistema de retención no podrá cumplir con la protección prevista.

En función del equipamiento del vehículo, puede haber aberturas en el respaldo del asiento. Estas aberturas no cumplen ninguna función.

**⚠ ADVERTENCIA** Peligro de lesiones o incluso de muerte por sistemas de cinturones de seguridad modificados

Si pasa los cinturones de seguridad por la abertura del respaldo del asiento, el respaldo del asiento podría dañarse o incluso romperse en caso de accidente.

- ▶ Utilice exclusivamente el cinturón de seguridad de 3 puntos de serie.
- ▶ No modifique nunca el sistema del cinturón de seguridad.

**⚠ ADVERTENCIA** Peligro de lesiones por modificaciones en la cubierta de un airbag

Si modifica la cubierta de un airbag o coloca encima objetos, porejemplo, adhesivos, el airbag ya no podrá funcionar de la forma prevista.

- ▶ Nunca modifique la cubierta de un airbag.
- ▶ No coloque objetos en la cubierta.

El lugar de montaje de los airbags se reconoce por la inscripción AIRBAG (→ página 57).

**⚠ ADVERTENCIA** Peligro de lesiones por fallos de funcionamiento de los sensores en la puerta

Como consecuencia de modificaciones o trabajos realizados incorrectamente en las puertas o revestimientos de las puertas, así como de puertas dañadas, los airbags podrían no funcionar de la forma prevista.

- ▶ No modifique nunca las puertas ni piezas de las mismas.
- ▶ Encargue los trabajos en la puertas o en los revestimientos de las puertas en un taller especializado.

**Riesgo por componentes ya activados del sistema de retención**

Mercedes-Benz recomienda que encargue el remolcado del vehículo hasta un taller especializado después de un accidente.

**⚠ ADVERTENCIA** Peligro de sufrir quemaduras por las piezas calientes del airbag

Tras la activación de un airbag, las piezas del mismo se calientan.

- ▶ No toque las piezas del airbag.
- ▶ En el caso de que se haya activado el airbag, solicite su sustitución inmediata en un taller especializado.

**⚠ ADVERTENCIA** Peligro de lesiones por un airbag activado

Un airbag que ya se haya activado no ofrece ninguna protección.

- ▶ Encargue el remolcado del vehículo a un taller especializado para la sustitución de un airbag que se haya activado.

Encargue la sustitución inmediata de un airbag que ya se haya activado.

**⚠ ADVERTENCIA** Peligro de lesiones o de muerte por los pretensores de cinturón que se hayan activado de forma pirotécnica

Los pretensores de cinturón que ya se hayan activado de forma pirotécnica ya no funcionan

y, por consiguiente, no podrán protegerle de la forma prevista.

- ▶ En el caso de que se hayan activado los pretensores de cinturón de forma piro-técnica, solicite su sustitución inmediata en un taller especializado.

## Cinturones de seguridad

### Soltado del cinturón de seguridad

- ▶ Presione la tecla de soltado del cierre del cinturón y lleve el cinturón de seguridad con la lengüeta de cierre hacia atrás.

**1** INDICACIÓN Daño por aprisionamiento del cinturón de seguridad

Si un cinturón de seguridad que todavía no ha sido utilizado no está completamente enrollado, puede quedar aprisionado en la puerta o en el mecanismo del asiento.

- ▶ Asegúrese en todo momento de que un cinturón de seguridad que todavía no ha

sido utilizado esté completamente enrollado.

## Airbags

### Sinopsis de los airbags

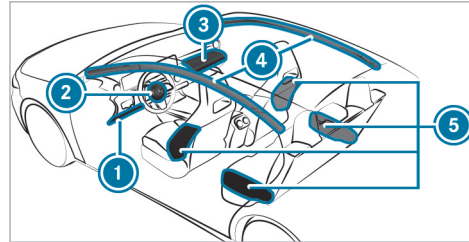

- ① Airbag de rodillas
- ② Airbag del conductor
- ③ Airbag del acompañante
- ④ Windowbag
- ⑤ Airbag lateral

El lugar de montaje de los airbags se reconoce por la inscripción AIRBAG.

Observe la información en "Sinopsis de las situaciones de activación" (→ página 51).

### Resumen de lo más importante

#### Transporte seguro de niños en el vehículo

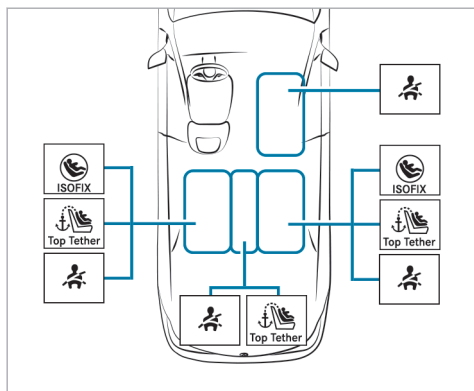

Tenga siempre en cuenta lo siguiente al transportar niños:

- No deje a los niños sin vigilancia en el vehículo (→ página 60).

- Asegure siempre a los niños hasta una estatura de (1,50 m) en la plaza de asiento correspondiente (vea la ilustración arriba) con un sistema de retención infantil adecuado y autorizado y a los niños pequeños con un sistema de retención infantil orientado hacia atrás.
- Tenga en cuenta las instrucciones de montaje del fabricante del sistema de retención infantil.

#### Asiento trasero izquierdo/derecho (plazas de asiento recomendadas)

Sistema de fijación recomendado:

- Estribos de sujeción ISOFIX

Y:

- Si está disponible, fije adicionalmente el dispositivo Top Tether (→ página 69).

Sistema de fijación alternativo:

- Cinturón de seguridad de la plaza de asiento del vehículo
- Si así lo recomienda el fabricante del sistema de retención infantil, fije adicional-

mente el dispositivo Top Tether (→ página 69).

#### Asiento del acompañante

Sistema de fijación:

- Cinturón de seguridad de la plaza de asiento del vehículo

Es imprescindible que tenga en cuenta lo siguiente:

- Asegúrese del estado correcto del airbag del acompañante en función de la situación cuando el asiento del acompañante esté ocupado (→ página 45).

(\* sistemas de retención infantil orientados hacia atrás solo en combinación con la desconexión automática del airbag

#### Asiento trasero central

Sistema de fijación:

- Cinturón de seguridad de la plaza de asiento del vehículo
- Si así lo recomienda el fabricante del sistema de retención infantil, fije adicional-

mente el dispositivo Top Tether  
(→ página 69).

## Indicaciones de seguridad importantes

### Información básica

#### Actúe de manera consecuente

Tenga en cuenta que la negligencia al asegurar al niño en el sistema de retención infantil puede tener consecuencias graves. Actúe de manera consecuente en todo momento y asegure correctamente el niño antes de iniciar la marcha.

No transporte nunca un bebé o un niño sobre el regazo de uno de los ocupantes del vehículo.

Mercedes-Benz recomienda observar sin falta las siguientes indicaciones para una mejor protección de los niños de menos de doce años o una estatura inferior a 5 ft (1,50 m):

- Asegúrelos siempre con un sistema de retención infantil adecuado para este vehículo Mercedes-Benz.

- El sistema de retención infantil debe ser adecuado a la edad, al peso y a la estatura del niño.
- La plaza de asiento del vehículo debe ser adecuada para el sistema de retención infantil que desea utilizar.

De las estadísticas de accidentes puede concluirse que los niños sentados en los asientos traseros en general viajan más seguros que los sentados en los asientos delanteros. Por ese motivo, Mercedes-Benz recomienda encarecidamente que monte el sistema de retención infantil en un asiento trasero.

#### El concepto genérico "sistema de retención infantil"

En este Manual de instrucciones se utiliza el concepto genérico "sistema de retención infantil". Como sistema de retención infantil se entiende, por ejemplo:

- un portabebés
- un asiento infantil orientado hacia atrás
- un asiento infantil orientado hacia delante

- un alzador – Mercedes-Benz recomienda utilizar un alzador **con** respaldo del asiento y guías del cinturón de seguridad

#### Tenga en cuenta las leyes y normas aplicables

Tenga siempre en cuenta las prescripciones legales para la utilización de sistemas de retención infantil en el vehículo.

#### Sistemas de fijación para los sistemas de retención infantil en el vehículo

Utilice únicamente los siguientes sistemas de fijación para el sistema de retención infantil:

- los estribos de sujeción ISOFIX
- el sistema de cinturones de seguridad del vehículo
- los anclajes Top Tether

El montaje simple sobre los estribos de sujeción ISOFIX del vehículo puede reducir el riesgo de un sistema de retención infantil montado incorrectamente.

Si asegura al niño con el cinturón de seguridad integrado del sistema de retención infantil ISOFIX, es imprescindible que tenga en cuenta la masa

máxima autorizada del niño y del sistema de retención infantil (→ página 68).

En caso de que viajen niños de peso superior a 40 lbs (18 kg) o estatura inferior a la necesaria para poder colocarse correctamente el cinturón de seguridad de 3 puntos sin necesidad de utilizar un alzador, deberá utilizar, en su caso, un alzador para que el niño pueda alcanzar la posición que le permita abrocharse de manera adecuada el cinturón de seguridad.

Mercedes-Benz le recomienda utilizar un alzador con respaldo y guías del cinturón de seguridad.

### Observe los estándares referentes a los sistemas de retención infantil

Todos los sistemas de retención infantil deben cumplir los siguientes estándares:

- Estándares Federales de Seguridad para Vehículos Motorizados de los EE. UU. 213
- Estándares Canadienses de Seguridad para Vehículos Motorizados (CMVSS) 213

En el rótulo indicador situado en el sistema de retención infantil figura la confirmación del cumplimiento de los estándares del sistema de reten-

ción infantil. También encontrará la confirmación en las instrucciones de montaje suministradas con el sistema de retención infantil.

### Indicaciones de advertencia importantes

#### Fijación correcta del sistema de retención infantil

**⚠ ADVERTENCIA** Peligro de lesiones o de muerte por un montaje incorrecto del sistema de retención infantil

El niño no se puede proteger de la forma prevista o no queda retenido.

- ▶ Es imprescindible que tenga en cuenta lo indicado en las instrucciones de montaje del fabricante y el ámbito de utilización del sistema de retención infantil.
- ▶ Asegúrese de que toda la superficie de la base del sistema de retención infantil esté siempre apoyada en la superficie del asiento.

- ▶ No coloque nunca ningún objeto, porejemplo, un cojín, debajo o detrás del sistema de retención infantil.
- ▶ Utilice los sistemas de retención infantil solamente con su funda original.
- ▶ Sustituya las fundas dañadas solamente por fundas originales.

- Tengan en cuenta siempre las indicaciones específicas del vehículo.
  - Monte el sistema de retención infantil ISO-FIX en el asiento trasero derecho e izquierdo (→ página 68).
  - Fije el sistema de retención infantil con el cinturón de seguridad (→ página 71).
- Tenga en cuenta los rótulos de indicación de advertencia situados en el habitáculo y en el sistema de retención infantil.

**⚠ ADVERTENCIA** Peligro de lesiones o de muerte por sistemas de retención infantil no asegurados en el vehículo

Si el sistema de retención infantil no está montado correctamente o no está asegurado, puede soltarse.

En ese caso, el niño no queda protegido o retenido de la forma prevista.

El sistema de retención infantil que no esté siendo utilizado puede desplazarse y alcanzar a los ocupantes del vehículo.

- ▶ Es imprescindible que tenga en cuenta lo indicado en las instrucciones de montaje del fabricante y el ámbito de utilización del sistema de retención infantil.
- ▶ Monte siempre correctamente los sistemas de retención infantil, aunque se transporten sin utilizar en el vehículo.

**Prohibición de modificación del sistema de retención infantil**

**⚠ ADVERTENCIA** Riesgo de lesiones por modificaciones en el sistema de retención infantil

El sistema de retención infantil ya no puede funcionar correctamente. Existe un mayor riesgo de sufrir lesiones.

- ▶ Nunca modifique un sistema de retención infantil.
- ▶ Monte únicamente accesorios autorizados por el fabricante del sistema de retención infantil especialmente para ese sistema de retención infantil.

**Utilice exclusivamente sistemas de retención infantil intactos**

**⚠ ADVERTENCIA** Peligro de lesiones o de muerte por el uso de sistemas de retención infantil dañados

Los sistemas de retención infantil o sus sistemas de fijación dañados o sometidos a esfuerzo en un accidente ya no ofrecen la protección prevista.

El niño puede no quedar retenido.

- ▶ Sustituya inmediatamente los sistemas de retención infantil dañados o sometidos a esfuerzo en un accidente.
- ▶ Encargue la revisión de los sistemas de fijación de los sistemas de retención infantil en un taller especializado antes de montar de nuevo un sistema de retención infantil.

### Evitación de la irradiación solar directa

**⚠ ADVERTENCIA** Peligro de sufrir quemaduras por la irradiación solar directa en el asiento infantil

Si el sistema de retención infantil está expuesto a la irradiación solar directa, las piezas se pueden calentar mucho.

Los niños podrían sufrir quemaduras al entrar en contacto con dichas piezas, especialmente con las piezas metálicas del sistema de retención infantil.

- ▶ Asegúrese de que el sistema de retención infantil no se exponga a la irradiación solar directa.
- ▶ Proteja el sistema de retención infantil, por ejemplo, con una manta.
- ▶ Antes de sentar al niño, deje que el sistema de retención infantil se enfríe si ha estado expuesto a la irradiación solar directa.
- ▶ Nunca deje a los niños sin vigilancia en el vehículo.

### Indicaciones a tener en cuenta en caso de detención o estacionamiento del vehículo

**⚠ ADVERTENCIA** Peligro de muerte por temperaturas altas o bajas en el vehículo

Si las personas –especialmente los niños– se exponen al calor o frío intensos durante un periodo prolongado, existe peligro de sufrir lesiones o incluso peligro de muerte.

- ▶ Nunca deje a ninguna persona –especialmente a los niños– sin vigilancia en el vehículo.

**⚠ ADVERTENCIA** Peligro de accidente y de sufrir lesiones en caso de dejar a niños sin vigilancia en el vehículo

Si deja a los niños sin vigilancia en el vehículo, estos pueden, sobre todo:

- abrir las puertas y poner en peligro a otras personas o usuarios de la vía.
- abandonar el vehículo y que otro vehículo los atropelle.

- manejar el equipamiento del vehículo y, por ejemplo, quedar atrapados

Además, los niños podrían poner el vehículo en movimiento en caso de que, por ejemplo:

- suelten el freno de estacionamiento.
  - modifiquen la posición del cambio.
  - arranquen el vehículo.
- ▶ Nunca deje a los niños sin vigilancia en el vehículo.
  - ▶ Al abandonar el vehículo, lleve siempre la llave consigo y bloquee el vehículo.
  - ▶ Guarde la llave fuera del alcance de los niños.



### Indicaciones sobre los sistemas de retención infantil orientados hacia atrás y hacia delante en el asiento del acompañante

**⚠ ADVERTENCIA** Peligro de sufrir lesiones o de muerte por el uso de un sistema de retención infantil orientado hacia atrás con el airbag del acompañante activado

Si asegura a un niño con un sistema de retención infantil orientado hacia atrás en el asiento del acompañante y el testigo de control PASSENGER AIR BAG OFF está apagado, se puede activar el airbag del acompañante en caso de accidente.

El niño puede ser alcanzado por el airbag.

- ▶ Asegúrese siempre de que el airbag del acompañante esté desconectado. El testigo de control PASSENGER AIR BAG OFF debe iluminarse.
- ▶ NUNCA utilice un dispositivo de retención para niños orientado hacia atrás en un asiento con el AIRBAG DELANTERO ACTIVADO; esto puede provocar LESIONES GRAVES o la MUERTE del niño.

Tenga en cuenta las indicaciones específicas sobre los sistemas de retención infantil orientados hacia delante y hacia atrás (→ página 65).

Si debido a las circunstancias monta un sistema de retención infantil en el asiento del acompañante, es imprescindible que tenga en cuenta las siguientes indicaciones:

- Al utilizar sistemas de retención infantil orientados hacia atrás en el asiento del acompañante, el airbag del acompañante debe estar siempre desconectado. Esto solo es así si el testigo de control PASSENGER AIR BAG OFF está iluminado de forma permanente (→ página 45).
- El airbag del acompañante está activado cuando el testigo de control PASSENGER AIR BAG OFF no se ilumina. El airbag del acompañante se puede activar durante un accidente. En ese caso, no utilice ningún sistema de retención infantil orientado hacia atrás.

### Información sobre la desconexión automática del airbag del acompañante

Asegúrese del estado correcto del airbag del acompañante en función de la situación antes de emprender la marcha y durante la misma cuando el asiento del acompañante esté ocupado.

**⚠ ADVERTENCIA** Peligro de lesiones o de muerte por objetos entre la superficie del asiento y el sistema de retención infantil

Los objetos situados entre la banqueta y el sistema de retención infantil pueden perturbar el funcionamiento de la desconexión automática del airbag del acompañante.

- ▶ No coloque ningún objeto entre la banqueta y el sistema de retención infantil.
- ▶ Asegúrese de que la superficie de la base del sistema de retención infantil esté completamente apoyada en la superficie del asiento del acompañante.
- ▶ Asegúrese de que el respaldo de un sistema de retención infantil orientado hacia delante quede apoyado de la forma

más estable posible en el respaldo del asiento del acompañante.

- ▶ Es imprescindible que tenga en cuenta lo indicado en las instrucciones de montaje del fabricante del sistema de retención infantil.

Al montar un sistema de retención infantil en el asiento del acompañante, observe las indicaciones específicas del vehículo (→ página 63).

#### **Sistema de retención infantil orientado hacia atrás en el asiento del acompañante**

Si se monta un sistema de retención infantil orientado hacia atrás en el asiento del acompañante, el airbag del acompañante debe estar desconectado. El testigo de control PASSENGER AIR BAG OFF debe iluminarse de forma permanente (→ página 45).

**⚠ ADVERTENCIA** Peligro de sufrir lesiones o de muerte por el uso de un sistema de retención infantil orientado hacia atrás con el airbag del acompañante activado

Si asegura a un niño con un sistema de retención infantil orientado hacia atrás en el asiento del acompañante y el testigo de control PASSENGER AIR BAG OFF está apagado, se puede activar el airbag del acompañante en caso de accidente.

El niño puede ser alcanzado por el airbag.

- ▶ Asegúrese siempre de que el airbag del acompañante esté desconectado. El testigo de control PASSENGER AIR BAG OFF debe iluminarse.
- ▶ NUNCA utilice un dispositivo de retención para niños orientado hacia atrás en un asiento con el AIRBAG DELANTERO ACTIVADO; esto puede provocar LESIONES GRAVES o la MUERTE del niño.

- i** En función del sistema de retención infantil y de la estatura del niño, el airbag del acompa-

ñante está conectado. El testigo de control PASSENGER AIR BAG OFF no se ilumina. El airbag del acompañante se puede activar durante un accidente. En este estado del airbag del acompañante no se debe montar ningún sistema de retención infantil orientado hacia atrás en el asiento del acompañante. En su lugar, monte el sistema de retención infantil orientado hacia atrás en un asiento trasero apropiado.

#### **Sistema de retención infantil orientado hacia delante en el asiento del acompañante**

Si se monta un sistema de retención infantil orientado hacia delante en el asiento del acompañante, el airbag del acompañante se puede conectar o desconectar automáticamente. El estado del airbag del acompañante depende del sistema de retención infantil y de la estatura del niño.

El testigo de control PASSENGER AIR BAG OFF se ilumina de forma permanente o no se ilumina (→ página 45). Tengan en cuenta siempre las siguientes indicaciones.

**⚠ ADVERTENCIA** Peligro de lesiones o de muerte por un posicionamiento incorrecto del sistema de retención infantil

Si asegura a un niño con un sistema de retención infantil orientado hacia delante en el asiento del acompañante y coloca el asiento del acompañante demasiado cerca del puesto de conducción, en caso de accidente el niño puede:

- porejemplo, chocar contra piezas del habitáculo si el testigo de control PASSENGER AIR BAG OFF está iluminado
- ser alcanzado por el airbag si el testigo de control PASSENGER AIR BAG OFF está apagado

▶ Coloque el asiento del acompañante siempre en la posición más retrasada posible. Observe el tendido correcto de la cinta superior desde la salida del cinturón en el vehículo hacia la guía de la cinta superior del sistema de retención infantil. La cinta superior debe quedar tendida desde la salida del cinturón hacia delante y hacia abajo. En caso

necesario, ajuste el asiento del acompañante.

- ▶ Tenga siempre en cuenta lo indicado en las instrucciones de montaje del fabricante del sistema de retención infantil.

Es imprescindible que tenga en cuenta también los siguientes temas complementarios:

- Función de desconexión automática del airbag del acompañante (→ página 45)

### Sistemas de retención infantil adecuados para el transporte de niños

#### Información sobre las ventajas de un sistema de retención infantil orientado hacia atrás

Es imprescindible que asegure a un bebé con un sistema de retención infantil adecuado orientado hacia atrás y preferible en caso de niños pequeños. En ese caso, el niño está sentado en dirección contraria al sentido de la marcha y mira hacia atrás.

Los bebés y los niños poseen una musculatura del cuello poco desarrollada con relación al tamaño y

el peso de su cabeza. En un sistema de retención infantil orientado hacia atrás puede reducirse el riesgo de sufrir lesiones en las vértebras cervicales.

### Fijación del sistema de retención infantil

#### Ajuste correcto del asiento

**Al montar un sistema de retención infantil en el asiento trasero izquierdo o derecho, tenga siempre en cuenta lo siguiente:**

- ▶ Asegúrese de que los pies del niño no toquen el asiento delantero. En caso necesario, desplace ligeramente hacia delante el asiento delantero.

Si el reposacabezas del sistema de retención infantil montado en el vehículo no se puede extender por completo, pueden darse limitaciones en el ajuste máximo de tamaño de determinados sistemas de retención infantil. Tenga en cuenta al respecto las instrucciones de montaje del fabricante del sistema de retención infantil.

- ❗ El contacto con el techo con el reposacabezas completamente extendido y bloqueado no provoca ninguna limitación del uso.

 **Adicionalmente, al montar un sistema de retención infantil ISOFIX, tenga en cuenta:**

- ▶ **Al utilizar un sistema de retención infantil orientado hacia atrás en un asiento trasero:** ajuste el asiento delantero de forma que no toque el sistema de retención infantil.
- ▶ **Al utilizar un sistema de retención infantil orientado hacia delante con cinturón integrado del asiento infantil:** ajuste el reposacabezas del asiento correspondiente de forma que no empuje el sistema de retención infantil hacia delante. En caso necesario, puede desmontar el reposacabezas correspondiente. Además, el respaldo del sistema de retención infantil debe quedar apoyado de la forma más estable posible en el respaldo del asiento. Después de desmontar el sistema de retención infantil, monte de inmediato el reposacabezas del vehículo y ajústelo correctamente.
- ▶ No monte el sistema de retención infantil sometido a tensión entre el techo y la superfi-

cie del asiento, ni tampoco retorcido. Si es posible, ajuste la inclinación de la banqueta del asiento de la forma correspondiente.

- ▶ Ajuste los reposacabezas del vehículo de forma que el sistema de retención infantil no esté sometido a carga por el reposacabezas.

 **Al montar un sistema de retención infantil con cinturón, tenga adicionalmente en cuenta:**

- ▶ **Al utilizar un sistema de retención infantil orientado hacia atrás en un asiento trasero:** ajuste el asiento delantero de forma que no toque el sistema de retención infantil.
- ▶ Si está disponible, fije adicionalmente el dispositivo Top Tether (→ página 69)
- ▶ **Al utilizar un sistema de retención infantil orientado hacia delante con cinturón integrado del asiento infantil:** ajuste el reposacabezas del asiento correspondiente de forma que no empuje el sistema de retención infantil hacia delante. En caso necesario, puede desmontar el reposacabezas correspondiente. Además, el respaldo del sistema de retención infantil debe quedar apoyado de la forma más estable posible en el respaldo del asiento.

Después de desmontar el sistema de retención infantil, monte de inmediato el reposacabezas del vehículo y ajústelo correctamente.

- ▶ Asegúrese de que el respaldo de un sistema de retención infantil orientado hacia delante quede apoyado de la forma más estable posible en el respaldo del asiento trasero.
- ▶ No monte el sistema de retención infantil sometido a tensión entre el techo y la superficie del asiento, ni tampoco retorcido. Si es posible, ajuste la inclinación de la banqueta del asiento de la forma correspondiente.
- ▶ Ajuste los reposacabezas del vehículo de forma que el sistema de retención infantil no esté sometido a carga por el reposacabezas.
- ▶ Asegúrese de que los pies del niño no toquen el asiento delantero. En caso necesario, desplace ligeramente hacia delante el asiento delantero.

 En función del equipamiento del vehículo, al montar un sistema de retención infantil con cinturón en el asiento del acompañante, tenga siempre en cuenta lo siguiente:

- ▶ Tenga en cuenta las indicaciones sobre los sistemas de retención infantil orientados hacia atrás y hacia delante en el asiento del acompañante (→ página 63).
- ▶ **Al utilizar un sistema de retención infantil orientado hacia delante con cinturón integrado del asiento infantil:** a ser posible, desmonte el reposacabezas del asiento correspondiente. Después de desmontar el sistema de retención infantil, monte de inmediato el reposacabezas y ajústelo correctamente.
- ▶ Asegúrese de que el respaldo de un sistema de retención infantil orientado hacia delante quede apoyado de la forma más estable posible en el respaldo del asiento del acompañante.
- ▶ No monte el sistema de retención infantil sometido a tensión entre el techo y la superficie del asiento, ni tampoco retorcido.

- ▶ Ajuste los reposacabezas del vehículo de forma que el sistema de retención infantil no esté sometido a carga por el reposacabezas.
- ▶ No coloque nunca ningún objeto, porejemplo, un cojín, debajo o detrás del sistema de retención infantil.
- ▶ Ajuste el asiento del acompañante en la posición más retrasada y más elevada posible. Compruebe el tendido correcto de la cinta superior desde la salida del cinturón en el vehículo hacia la guía de la cinta superior del sistema de retención infantil. La cinta superior debe quedar tendida desde la salida del cinturón hacia delante y hacia abajo hacia el sistema de retención infantil.
- ▶ Desplace al máximo el ajuste de la profundidad de la banqueta del asiento.
- ▶ Ajuste la inclinación de la banqueta del asiento de forma que el borde delantero de la banqueta del asiento quede en la posición más elevada y el borde trasero de la banqueta del asiento en la posición más baja posible.
- ▶ Ajuste el respaldo del asiento en una posición lo más vertical posible.

### Activación o desactivación del seguro del asiento infantil del cinturón de seguridad

 **ADVERTENCIA** Riesgo de lesiones o peligro de muerte por el cinturón de seguridad suelto durante la marcha

Si el cinturón de seguridad se suelta durante la marcha, el seguro del asiento infantil se desactiva y el sistema de retención infantil ya no estará asegurado correctamente. El enrollador automático repliega ligeramente el cinturón de seguridad y no se puede volver a cerrar de inmediato.

- ▶ Deténgase de inmediato teniendo en cuenta la situación del tráfico.
- ▶ Active de nuevo el seguro del asiento infantil y asegure correctamente el sistema de retención infantil.

El seguro del asiento infantil activado evita que se afloje el cinturón de seguridad del asiento del acompañante y de los asientos traseros tras la fijación del sistema de retención infantil.

Los cinturones de seguridad de las siguientes plazas de asiento están equipados con un seguro del asiento infantil:

- Asiento del acompañante
- Asientos traseros

#### Montaje del sistema de retención infantil:

- ▶ Durante el montaje tenga en cuenta siempre las instrucciones de montaje y de servicio del fabricante del sistema de retención infantil, así como las indicaciones incluidas en este Manual de instrucciones.
- ▶ Saque el cinturón de seguridad de la salida del cinturón sin dar tirones.
- ▶ Enclave la lengüeta del cierre del cinturón en el cierre del cinturón.

#### Activación del seguro del asiento infantil:

- ▶ Saque por completo el cinturón de seguridad y deje que lo enrolle el enrollador automático. Si el seguro del asiento infantil está activado, se oye un chasquido.

- ▶ Presione el sistema de retención infantil hacia abajo para que el cinturón de seguridad quede tenso.

#### Desactivación del seguro del asiento infantil:

- ▶ Presione la tecla de soltado del cierre del cinturón.
- ▶ Sujete la lengüeta del cierre del cinturón y llévela hacia la salida del cinturón.

#### Montaje del sistema de retención infantil ISOFIX

- ⚠ **ADVERTENCIA** Peligro de accidente por banco trasero, asiento trasero y respaldo del asiento no enclavados

El banco trasero, el asiento trasero y el respaldo del asiento pueden plegarse hacia delante incluso en marcha.

- En consecuencia, el cinturón de seguridad ejerce una presión excesiva sobre los ocupantes del vehículo. El cinturón de seguridad no ofrece la protección prevista y, además, puede causarle lesiones.

- Los objetos o la carga del maletero o el espacio de carga no pueden quedar retenidos por el respaldo del asiento.

- ▶ Antes de arrancar el vehículo, asegúrese siempre de que el banco trasero, el asiento trasero y el respaldo estén enclavados.

Si el respaldo del asiento de la parte trasera no está enclavado y bloqueado, el indicador de enclavamiento rojo queda visible.

- ⚠ **ADVERTENCIA** Peligro de lesiones o muerte por sobrepasar la masa máxima autorizada del niño y del sistema de retención infantil

Las fijaciones ISOFIX para asiento infantil se pueden sobrecargar y el niño podría no quedar retenido, por ejemplo, en caso de accidente.

- ▶ Si el niño está asegurado en un sistema de retención infantil ISOFIX con sistema de cinturón integrado, la masa total del

niño y del sistema de retención infantil no debe superar 73 lb (33 kg).

Tenga siempre en cuenta los datos sobre la masa del niño:

- del manual de instrucciones y de montaje del fabricante del sistema de retención infantil utilizado
- de la etiqueta del sistema de retención infantil, si existe

Verifique periódicamente que se siga respetando la masa máxima autorizada del niño y del sistema de retención infantil.

En general, al montar un sistema de retención infantil, tenga en cuenta:

- Tenga siempre en cuenta el ámbito de uso y la adecuación de las plazas de asiento para la fijación de un sistema de retención infantil.
- Estribos de sujeción ISOFIX

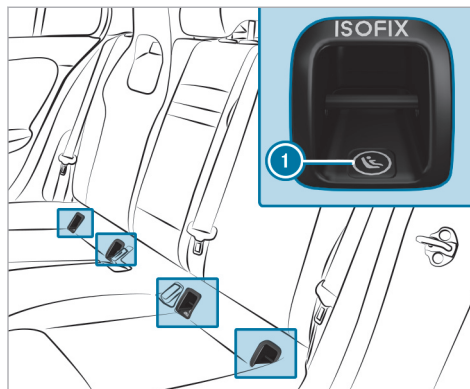

#### 1 Estribos de sujeción ISOFIX

- ▶ Asegúrese siempre sin excepciones, antes de iniciar cada marcha, de que el sistema de retención infantil ISOFIX esté enclavado correctamente en ambos estribos de sujeción del vehículo.

**!** **INDICACIÓN** Daño del cinturón de seguridad del asiento central al montar el sistema de retención infantil

- ▶ Asegúrese de no aprisionar el cinturón de seguridad.

- ▶ Monte el sistema de retención infantil ISOFIX en ambos estribos de sujeción del vehículo.

#### Fijación del Top Tether

**!** **ADVERTENCIA** Peligro de lesiones o de muerte en caso de no enclavar los respaldos de los asientos traseros después del montaje del cinturón Top Tether

Los respaldos de los asientos traseros se pueden plegar hacia delante durante la marcha.

En dicho caso, los sistemas de retención infantil no podrían proteger de la forma prevista. Además, pueden producirse daños adicionales.

- ▶ Enclave siempre los respaldos de los asientos traseros después del montaje del cinturón Top Tether.
- ▶ Es imprescindible que tenga en cuenta el indicador de enclavamiento.

Si el respaldo del asiento de la parte trasera no está enclavado y bloqueado, el indicador de enclavamiento rojo queda visible.



Si el sistema de retención infantil está equipado con un cinturón Top Tether:

El dispositivo Top Tether puede reducir el riesgo de lesiones. El cinturón Top Tether permite una unión adicional entre el sistema de retención infantil fijado con el sistema ISOFIX (asiento trasero izquierdo o derecho) o el cinturón de seguridad (todos los asientos traseros) y el vehículo.

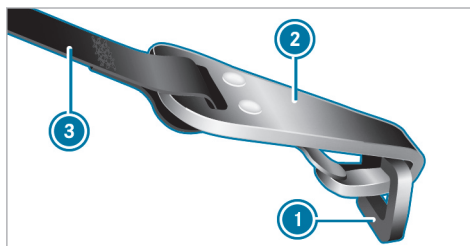
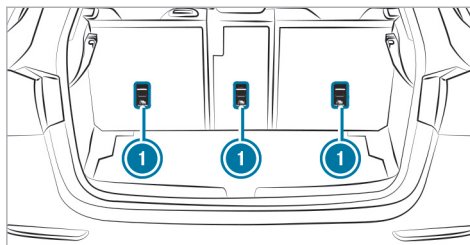

#### Vehículos con reposacabezas regulables:

- ▶ Si es necesario, desplace el reposacabezas hacia arriba (→ página 109).

- ▶ Guíe el cinturón Top Tether ③ por debajo del reposacabezas, entre las dos varillas del mismo.

#### Vehículos sin reposacabezas regulables:

- ▶ Cinturón Top Tether de una cinta: pase el cinturón Top Tether ③ centrado por encima del reposacabezas.

O bien:

- ▶ Cinturón Top Tether de dos cintas: pase lateralmente cada cinta del cinturón Top Tether ③ por la izquierda y derecha del reposacabezas.

#### Todos los vehículos:

- ▶ Monte el sistema de retención infantil ISOFIX o con cinturón con el dispositivo Top Tether. Tenga en cuenta lo indicado en las instrucciones de montaje del fabricante del sistema de retención infantil.
- ▶ Enganche el gancho Top Tether ② en el anclaje Top Tether ① sin girarlo.
- ▶ Tense el cinturón Top Tether ③. Tenga en cuenta lo indicado en las instrucciones de



montaje del fabricante del sistema de retención infantil.

#### Vehículos con reposacabezas regulables:

- ▶ Si es necesario, desplace el reposacabezas hacia abajo (→ página 109). Asegúrese de que el cinturón Top Tether ③ quede correctamente tendido.

#### Fijación del sistema de retención infantil con el cinturón de seguridad

**⚠ ADVERTENCIA** Peligro de accidente por banco trasero, asiento trasero y respaldo del asiento no enclavados

El banco trasero, el asiento trasero y el respaldo del asiento pueden plegarse hacia delante incluso en marcha.

- En consecuencia, el cinturón de seguridad ejerce una presión excesiva sobre los ocupantes del vehículo. El cinturón de seguridad no ofrece la protección prevista y, además, puede causarle lesiones.

- Los objetos o la carga del maletero o el espacio de carga no pueden quedar retenidos por el respaldo del asiento.
- ▶ Antes de arrancar el vehículo, asegúrese siempre de que el banco trasero, el asiento trasero y el respaldo estén enclavados.

Si el respaldo del asiento de la parte trasera no está enclavado y bloqueado, el indicador de enclavamiento rojo queda visible.

Los cinturones de seguridad de las siguientes plazas de asiento están equipados con un seguro del asiento infantil:

- Asiento del acompañante
- Asientos traseros

El seguro del asiento infantil activado evita que se afloje el cinturón de seguridad del asiento del acompañante y de los asientos traseros tras la fijación del sistema de retención infantil.

- ▶ En el caso de los sistemas de retención infantil de la categoría "Universal" o "Semi-Univers-

sal", asegúrese de que están homologados para la plaza de asiento del vehículo.

- ▶ Monte el sistema de retención infantil. Toda la superficie de la base del sistema de retención infantil debe apoyarse completamente en la superficie del asiento.
- ▶ Compruebe el tendido correcto de la cinta superior desde la salida del cinturón en el vehículo hacia la guía de la cinta superior del sistema de retención infantil. La cinta superior debe quedar tendida desde la salida del cinturón hacia delante y hacia abajo hacia el sistema de retención infantil.
- ▶ **En caso de montaje en el asiento trasero:** si está disponible, fije adicionalmente el dispositivo Top Tether.
- ▶ **En caso de montaje en el asiento del acompañante:** en caso necesario, ajuste la salida del cinturón y el asiento del acompañante de forma correspondiente.

## Seguros para niños

### Activación o desactivación del seguro para niños en las puertas traseras

**⚠ ADVERTENCIA** Peligro de accidente y de sufrir lesiones en caso de dejar a niños sin vigilancia en el vehículo

Si deja a los niños sin vigilancia en el vehículo, estos pueden, sobre todo:

- abrir las puertas y poner en peligro a otras personas o usuarios de la vía.
- abandonar el vehículo y que otro vehículo los atropelle.
- manejar el equipamiento del vehículo y, por ejemplo, quedar atrapados

Además, los niños podrían poner el vehículo en movimiento en caso de que, por ejemplo:

- suelten el freno de estacionamiento.
- modifiquen la posición del cambio.
- arranquen el vehículo.

- ▶ Nunca deje a los niños sin vigilancia en el vehículo.
- ▶ Al abandonar el vehículo, lleve siempre la llave consigo y bloquee el vehículo.
- ▶ Guarde la llave fuera del alcance de los niños.

**⚠ ADVERTENCIA** Peligro de muerte por temperaturas altas o bajas en el vehículo

Si las personas –especialmente los niños– se exponen al calor o frío intensos durante un periodo prolongado, existe peligro de sufrir lesiones o incluso peligro de muerte.

- ▶ Nunca deje a ninguna persona –especialmente a los niños– sin vigilancia en el vehículo.

**⚠ ADVERTENCIA** Peligro de accidente- y de sufrir lesiones en caso de dejar a niños sin vigilancia en el vehículo

Si hay niños que también viajan en el vehículo, podrían:

- abrir las puertas y poner en peligro a otras personas o usuarios de la vía.
- abandonar el vehículo y que otro vehículo los atropelle.
- manejar el equipamiento del vehículo y, por ejemplo, quedar atrapados.

- ▶ Si viajan niños en el vehículo, active siempre los seguros para niños de las puertas.
- ▶ Nunca deje a los niños sin vigilancia en el vehículo.
- ▶ Al abandonar el vehículo, lleve siempre la llave consigo y bloquee el vehículo.

Existen seguros para niños para las puertas traseras y para las ventanillas laterales de la parte trasera.

El seguro para niños de las puertas traseras asegura cada una de las puertas. Ya no se pueden abrir desde el interior.

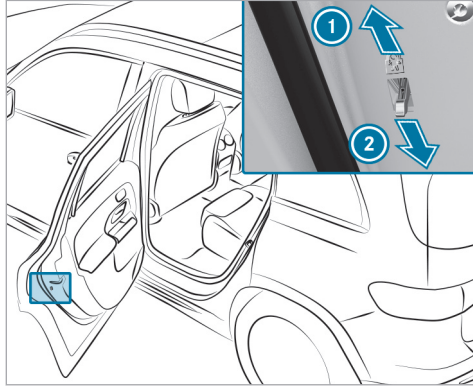

- ▶ Presione la palanca en la dirección indicada por la flecha ① (activación del seguro) o ② (desactivación del seguro).
- ▶ A continuación, compruebe que el seguro para niños correspondiente funciona correctamente.

#### Activación o desactivación del seguro para niños en las ventanillas laterales de la parte trasera

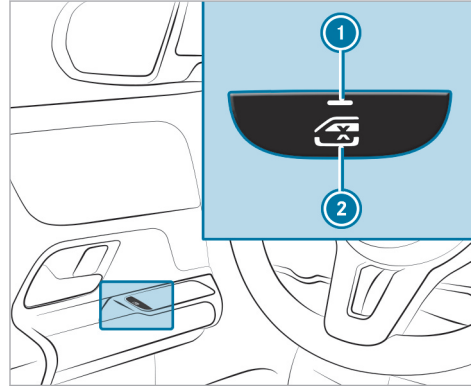

- ▶ **Activación/desactivación del seguro:** pulse la tecla ②.

La ventanilla lateral de la parte trasera se puede abrir o cerrar en los siguientes casos:

- Testigo de control ① encendido: con el interruptor situado en la puerta del conductor.
- Testigo de control ① apagado: con el interruptor de la correspondiente puerta trasera o de la puerta del conductor.

## Llave

### Síntesis de la función de la llave

**⚠ ADVERTENCIA** Peligro de accidente y de sufrir lesiones en caso de dejar a niños sin vigilancia en el vehículo

Si deja a los niños sin vigilancia en el vehículo, estos pueden, sobre todo:

- abrir las puertas y poner en peligro a otras personas o usuarios de la vía.
- abandonar el vehículo y que otro vehículo los atropelle.
- manejar el equipamiento del vehículo y, por ejemplo, quedar atrapados

Además, los niños podrían poner el vehículo en movimiento en caso de que, por ejemplo:

- suelten el freno de estacionamiento.
- modifiquen la posición del cambio.
- arranquen el vehículo.

▶ Nunca deje a los niños sin vigilancia en el vehículo.

- ▶ Al abandonar el vehículo, lleve siempre la llave consigo y bloquee el vehículo.
- ▶ Guarde la llave fuera del alcance de los niños.

**! INDICACIÓN** Daño de la llave por campos magnéticos

- ▶ Mantenga la llave alejada de fuertes campos magnéticos.

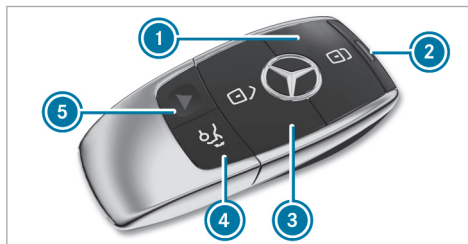

Llave del vehículo con alarma de pánico

- 1 Bloqueo
- 2 Testigo de control

- 3 Desbloqueo
- 4 Apertura/cierre del portón trasero
- 5 Alarma de pánico

**i** Si el testigo de control **2** no se ilumina al pulsar la tecla o , la pila tiene poca carga o posiblemente está descargada. Sustituya la pila en breve.

Sustituya la pila de la llave (→ página 76).

La llave bloquea y desbloquea los siguientes componentes:

- Puertas
- Tapa del depósito de combustible
- Portón trasero

Si el vehículo no se abre en los 40 segundos siguientes al desbloqueo, se vuelve a bloquear. La protección antirrobo se vuelve a activar.

No guarde la llave junto con aparatos electrónicos u objetos metálicos. Esto podría perjudicar el funcionamiento de la llave.

### Conexión o desconexión de la confirmación acústica del cierre centralizado

Sistema multimedia:

→ [Inicio] >> Ajustes >> Vehículo

- ▶ Active o desactive la opción **Aviso acústico cierre**.

### Activación y desactivación de la alarma de pánico

#### Requisitos

- El vehículo debe estar apagado.



- ▶ **Activación:** pulse la tecla ① durante aproximadamente un segundo. Se activa una alarma óptica y acústica.
- ▶ **Desactivación:** pulse de nuevo brevemente la tecla ①.

O bien:

- ▶ Pulse la tecla de arranque y parada. Debe detectarse una llave perteneciente al vehículo dentro del mismo.

### Modificación de los ajustes de desbloqueo

Posibles funciones de desbloqueo de la llave:

- Desbloqueo centralizado
- Desbloqueo de la puerta del conductor y de la tapa del depósito de combustible
- ▶ **Cambio entre los ajustes:** pulse al mismo tiempo durante aproximadamente seis segundos las teclas [Bloqueo] y [Desbloqueo] hasta que el testigo de control parpadee dos veces.



Posibilidades con la función de desbloqueo seleccionada para la puerta del conductor y la tapa del depósito de combustible:

- **Desbloqueo centralizado del vehículo:** pulse dos veces la tecla [Desbloqueo].
- **Vehículos con KEYLESS-GO:** si toca la superficie interior de la manilla de la puerta del conductor, solo se desbloquean la puerta del conductor y la tapa del depósito de combustible.

### Desactivación de la función de la llave

**Vehículos con KEYLESS-GO:** si desactiva la función de la llave, también se desactivan las funciones KEYLESS-GO. En ese caso, ya no se puede dar la autorización de acceso y para conducir mediante KEYLESS-GO con la correspondiente llave. Active la función de la llave para que todas las funciones vuelvan a estar disponibles de la forma habitual con esta llave.

Además puede desactivar la función de la llave para reducir el consumo de corriente de la correspondiente llave si no va a utilizar el vehículo o una de las llaves durante un tiempo.

- ▶ Pulse la tecla  de la llave y manténgala pulsada.
- ▶ Con la tecla  pulsada, pulse inmediatamente la tecla  de la llave brevemente dos veces consecutivas. El testigo de control de la llave se ilumina brevemente una vez y una vez de forma prolongada.

① Tiene las siguientes posibilidades para volver a activar la llave:

- Pulse cualquier tecla de la llave.
- Arranque el vehículo con la llave en el compartimento de la consola central (→ página 156).

### Extracción y colocación de la llave de emergencia

#### Extracción de la llave de emergencia

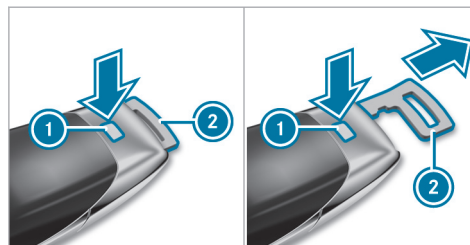

- ▶ Pulse el botón de desbloqueo ①. La llave de emergencia ② se expulsa ligeramente.
- ▶ Extraiga la llave de emergencia ② hasta que se enclave en la posición intermedia.
- ▶ Vuelva a pulsar el botón de desbloqueo ① para extraer la llave de emergencia ② por completo.

#### Colocación de la llave de emergencia

- ▶ Pulse el botón de desbloqueo ①.

- ▶ Inserte la llave de emergencia ② en la posición intermedia o por completo hasta que se enclave.

① Puede utilizar la posición intermedia de la llave de emergencia ② para fijar la llave en un llavero.

### Sustitución de la pila de la llave

**⚠ PELIGRO** Peligro de muerte por ingestión de pilas

Las pilas contienen sustancias nocivas y corrosivas. La ingestión de pilas o la penetración de las mismas en el cuerpo de cualquier otra forma puede provocar quemaduras internas graves en las siguientes dos horas.

Existe peligro de muerte.

- ▶ Guarde las pilas fuera del alcance de los niños.
- ▶ Si la tapa y/o el compartimento de las pilas no cierran de forma segura, deje de utilizar la llave y manténgala alejada de los niños.

- ▶ En caso de que las pilas sean ingeridas o penetren en el cuerpo de otra forma, acuda de inmediato a un médico.

 **INDICACIÓN ECOLÓGICA** Daños ecológicos por el desecho incorrecto de las pilas



Las pilas contienen sustancias nocivas. Está prohibido por ley eliminarlas junto con la basura doméstica.



Deseche las pilas de forma ecológica. Entregue las pilas descargadas en un taller especializado o en un punto de recogida de pilas usadas.

#### Requisitos

- Precisa una pila de botón de 3 voltios del tipo CR 2032.

Mercedes-Benz le recomienda que cambie la pila en un taller especializado.

- ▶ Extraiga la llave de emergencia (→ página 76).

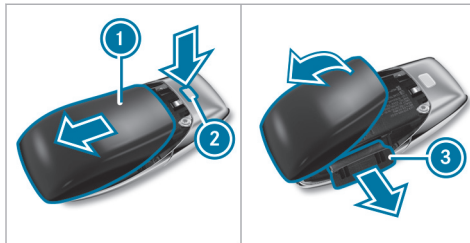

- ▶ Pulse el botón de desbloqueo (2) completamente hacia abajo y retire la tapa (1) en la dirección indicada por la flecha.
- ▶ Despliegue y retire la tapa (1) en la dirección indicada por la flecha.
- ▶ Extraiga el compartimento de pilas (3) y extraiga la pila vacía.
- ▶ Coloque la pila nueva en el compartimento de las pilas (3). Observe la marca del polo positivo en el compartimento de las pilas y en la pila.

- ▶ Introduzca el compartimento de las pilas (3).
- ▶ Coloque de nuevo la tapa (1) y ciérrela hasta que quede enclavada.

#### Solución de problemas con la llave

##### No puede bloquear o desbloquear el vehículo.

Posibles causas:

- La pila de la llave está casi o totalmente agotada.
- ▶ Compruebe la pila con el testigo de control (→ página 74).
- ▶ Dado el caso, sustituya la pila de la llave (→ página 76).
- ▶ Utilice una llave de repuesto.
- ▶ Utilice la llave de emergencia para el bloqueo o desbloqueo (→ página 81).
- ▶ Encargue la revisión de la llave en un taller especializado.

### Se produce la interferencia de una potente fuente de radiofrecuencia.

Posibles causas que afectan negativamente la función de la llave:

- líneas de alta tensión
- teléfonos móviles
- aparatos electrónicos (ordenadores portátiles, tabletas)
- apantallado debido a objetos metálicos o bucles de contacto para instalaciones de puertas o barreras

▶ Asegúrese de mantener una distancia suficiente entre la llave y una fuente potencial de interferencias.

### Ha perdido una llave.

- ▶ Encargue el bloqueo de la llave en un taller especializado.
- ▶ En caso necesario, encargue la sustitución de la parte mecánica de la cerradura.

## Puertas

### Desbloqueo y apertura de las puertas desde el habitáculo

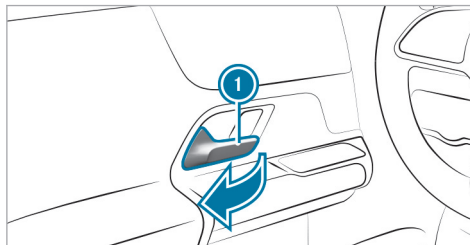

▶ **Desbloqueo y apertura de la puerta delantera:** tire de la manilla de la puerta ①.

▶ **Desbloqueo de la puerta trasera:** tire de la manilla de la puerta.

▶ **Apertura de la puerta trasera:** tire de nuevo de la manilla de la puerta.

### Bloqueo y desbloqueo centralizado del vehículo desde el habitáculo

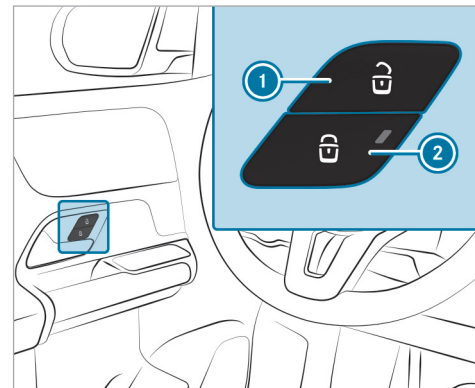

▶ **Desbloqueo:** pulse la tecla ①.

▶ **Bloqueo:** pulse la tecla ②.

Si el vehículo está bloqueado, el testigo de control rojo integrado en la tecla ② se ilumina.



- i** Las teclas también se encuentran en la puerta del acompañante.

No se bloquea ni desbloquea la tapa del depósito de combustible.

El vehículo no se desbloquea:

- Si ha bloqueado previamente el vehículo con la llave.
- Si ha bloqueado previamente el vehículo con la función KEYLESS-GO.

### Bloqueo y desbloqueo del vehículo con KEYLESS-GO

#### Requisitos

- La llave debe encontrarse fuera del vehículo.
- La distancia de la llave respecto al vehículo no debe ser superior a 3 ft (1 m).
- La puerta del conductor y la puerta cuya manilla se acciona deben estar cerradas.

**!** **INDICACIÓN** Daños en el vehículo por la apertura involuntaria del portón trasero

- En un túnel de lavado
  - Al utilizar un aparato de limpieza a alta presión
- ▶ Desactive la función de la llave en estas situaciones.
- O bien:
- ▶ Asegúrese de que la llave se encuentre a una distancia mínima de 10 ft (3 m) del vehículo.

Preste atención a las indicaciones:

- sobre el lavado del vehículo en el túnel de lavado (→ página 314)
- sobre el uso de un aparato de limpieza a alta presión (→ página 316)

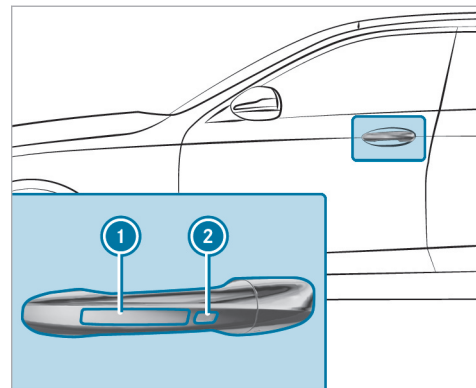

▶ **Desbloqueo del vehículo:** toque la superficie interior de la manilla de la puerta.

▶ **Bloqueo del vehículo:** toque la superficie del sensor ① o ②.

▶ **Cierre de confort:** toque la superficie cóncava del sensor ② hasta que el proceso de cierre haya finalizado.

**i** Información adicional sobre el cierre de confort (→ página 90).

Si abre el portón trasero desde el exterior, se desbloquea automáticamente.

### Solución de problemas con el sistema KEYLESS-GO

#### Ya no puede bloquear o desbloquear el vehículo mediante el sistema KEYLESS-GO.

Posibles causas:

- La función de la llave se ha desactivado.
  - La pila de la llave está casi o totalmente agotada.
- ▶ Active la función de la llave (→ página 75).
  - ▶ Compruebe la pila con el testigo de control (→ página 74).
  - ▶ Dado el caso, sustituya la pila de la llave (→ página 76).
  - ▶ Utilice una llave de repuesto.
  - ▶ Utilice la llave de emergencia para el bloqueo o desbloqueo (→ página 81).
  - ▶ Encargue la comprobación del vehículo y de la llave en un taller especializado.

#### Se produce la interferencia de una potente fuente de radiofrecuencia.

Posibles causas que afectan negativamente a la función KEYLESS-GO:

- líneas de alta tensión
  - teléfonos móviles
  - aparatos electrónicos (ordenadores portátiles, tabletas)
  - apantallado debido a objetos metálicos o bucles de contacto para instalaciones de puertas o barreras
- ▶ Asegúrese de mantener una distancia suficiente entre la llave y una fuente potencial de interferencias.

#### Conexión y desconexión del bloqueo automático

El vehículo se bloquea automáticamente si está encendido y las ruedas giran a una velocidad superior a 5 km/h.

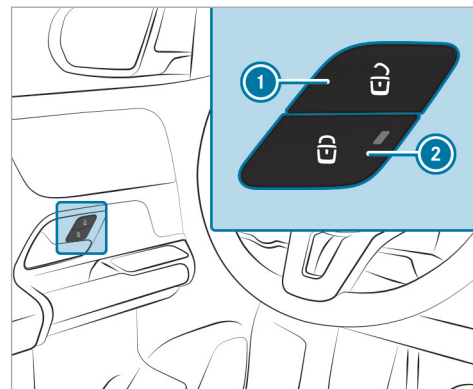

- ▶ **Conexión:** pulse la tecla ② durante aproximadamente cinco segundos hasta que suene una señal acústica.
- ▶ **Desconexión:** pulse la tecla ① durante aproximadamente cinco segundos hasta que suene una señal acústica.

Si el vehículo está bloqueado, el testigo de control rojo integrado en la tecla ② se ilumina.

En las siguientes situaciones existe peligro de bloqueo de las puertas con la función conectada:

- Al arrancar por remolcado o empujar el vehículo.
- Si el vehículo se encuentra en un banco de pruebas de rodillos.

### Bloqueo y desbloqueo del vehículo con la llave de emergencia

#### Bloqueo y desbloqueo de la puerta del conductor con la llave de emergencia

- ❶ Si quiere bloquear el vehículo por completo con la llave de emergencia, presione en primer lugar, con la puerta del conductor abierta, la tecla de bloqueo desde el habitáculo. A continuación, bloquee la puerta del conductor con la llave de emergencia.
- ❶ Si desbloquea y abre la puerta del conductor con la llave de emergencia, la alarma anti-robo activará la alarma.

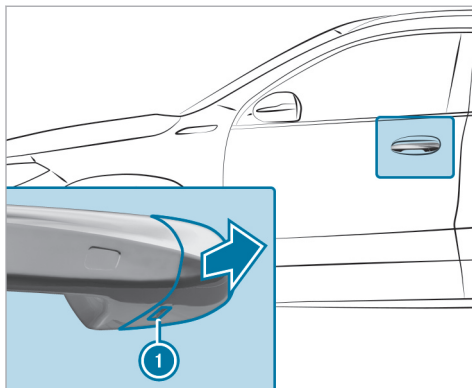

- ▶ Extraiga la llave de emergencia (→ página 76).
- ▶ Desplace la llave de emergencia hasta el tope en la abertura ❶ de la tapa protectora.
- ▶ Tire brevemente de la manilla de la puerta y manténgala en esta posición.

- ▶ Aleje la tapa protectora de la llave de emergencia del vehículo manteniéndola en la posición más recta posible hasta que se suelte.
- ▶ Suelte la manilla de la puerta.

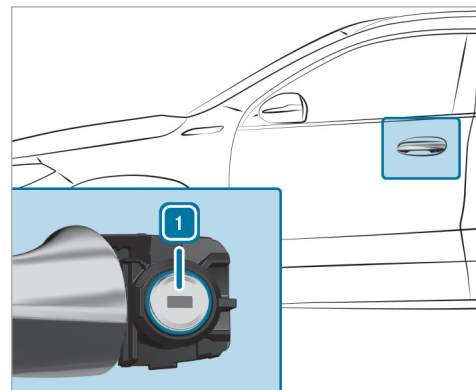

- ▶ **Desbloqueo:** gire la llave de emergencia hacia la izquierda a la posición ❶.
- ▶ **Bloqueo:** gire la llave de emergencia hacia la derecha a la posición ❶.

- ▶ Presione la tapa protectora con precaución sobre el cilindro de cerradura hasta que se enclave y quede firmemente asentada.

### Bloqueo de la puerta del acompañante y de las puertas traseras

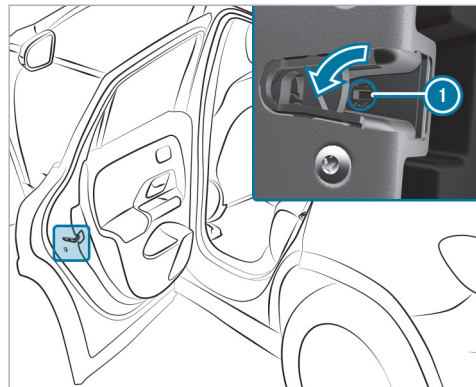

- ▶ Inserte un objeto adecuado como, porejemplo, la llave de emergencia en la ranura ① de la cerradura de la puerta.

- ▶ **Bloqueo del lado izquierdo del vehículo:** gire la llave de emergencia hacia la izquierda hasta el tope.
- ▶ **Bloqueo del lado derecho del vehículo:** gire la llave de emergencia hacia la derecha hasta el tope.

Si, a continuación, cierra una puerta bloqueada, ya no podrá abrirla desde el exterior.

### Espacio de carga

#### Apertura del portón trasero

**⚠ PELIGRO** Peligro de intoxicación debido a gases de escape

Los motores de combustión interna emiten gases de escape tóxicos como, por ejemplo, monóxido de carbono. Si el portón trasero está abierto cuando el motor está en marcha, especialmente durante la conducción, los gases de escape pueden entrar en el espacio interior.

- ▶ Apague siempre el motor antes de abrir el portón trasero.
- ▶ No conduzca nunca con el portón trasero abierto.

**!** **INDICACIÓN** Daño del portón trasero por obstáculos situados por encima del vehículo

El portón trasero gira hacia atrás y hacia arriba al abrirse.

- ▶ Asegúrese de que haya espacio suficiente por detrás y por encima del portón trasero.

- ▶ Tire del asidero del portón trasero.
- ▶ **Vehículos con HANDS-FREE ACCESS:** mueva el pie en la zona situada debajo del parachoques (→ página 86).

### Vehículos con portón trasero EASY-PACK

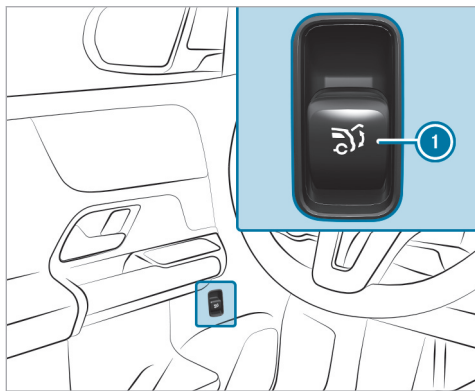

- ▶ Tire de la tecla de accionamiento a distancia **1** hasta que se abra el portón trasero.

O bien:

- ▶ Pulse de forma prolongada la tecla **2** de la llave.

- ▶ Con el portón trasero desbloqueado tire del asidero del portón trasero y vuelva a soltarlo de inmediato.
- ▶ Si el portón trasero está detenido en una posición intermedia, tire de él hacia arriba. Suéltelo cuando se empiece a abrir.

Cuando un obstáculo interrumpe el proceso automático de apertura del portón trasero, la detección de bloqueo detiene su movimiento. La detección automática de bloqueo es solo un medio auxiliar. No sustituye su atención.

### Cierre del portón trasero

**⚠ ADVERTENCIA** Peligro de sufrir lesiones por objetos sueltos en el vehículo

Si se transportan objetos, equipaje o carga sueltos o mal asegurados, estos pueden deslizarse, volcar o salir despedidos y, en consecuencia, alcanzar a los ocupantes del vehículo.

Existe peligro de sufrir lesiones, en especial al frenar el vehículo o al cambiar bruscamente la dirección de marcha.

- ▶ Coloque los objetos siempre de manera que no puedan salir despedidos.
- ▶ Asegure los objetos, el equipaje o la carga para que no se deslicen ni vuelquen.

Tenga en cuenta las indicaciones sobre la carga del vehículo.

**Indicaciones sobre el cierre del portón trasero:** su vehículo está equipado con detección automática de llave. El portón trasero no se bloquea si se detecta en el vehículo una llave perteneciente a él.

Tenga en cuenta que el portón trasero no se bloquea si se da la siguiente situación:

- Ha bloqueado el vehículo y cierra el portón trasero mientras una llave perteneciente al vehículo se encuentra dentro de él.

Y:

- No se detecta una segunda llave perteneciente al vehículo fuera de este.

La detección automática de llave es solo un medio auxiliar y no sustituye su atención.

- ▶ Cuando esté fuera del vehículo y antes de bloquearlo, asegúrese de que lleva consigo al menos una de las llaves del vehículo.
- ▶ **Cierre del portón trasero:** tire hacia abajo del asidero y deje caer el portón trasero en la cerradura.

#### Vehículos con portón trasero EASY-PACK

**⚠ ADVERTENCIA** Peligro de aprisionamiento durante el cierre automático del portón trasero

Pueden quedar aprisionadas partes del cuerpo. Pueden encontrarse personas en la zona de cierre.

- ▶ Asegúrese de que no haya ninguna persona en las proximidades de la zona de movimiento durante el proceso de cierre.

Use una de las siguientes opciones para detener el proceso de cierre:

- Pulse la tecla  integrada en la llave.

- Pulse o tire de la tecla de accionamiento a distancia situada en la puerta del conductor.
- Pulse la tecla de cierre o de bloqueo del portón trasero.
- Tire del asidero del portón trasero.

**Vehículos con HANDS-FREE ACCESS:** para detener la operación de cierre, también puede realizar un movimiento con la pierna debajo del parachoques trasero.

- ▶ **Cierre del portón trasero:** tire del portón trasero ligeramente hacia abajo. Suéltelo en cuanto se empiece a cerrar.

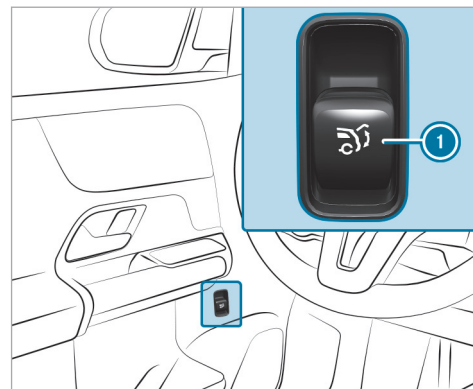

- ▶ Conecte la alimentación eléctrica o conecte el vehículo.
- ▶ Pulse la tecla de accionamiento a distancia  hasta que el portón trasero se cierre del todo.

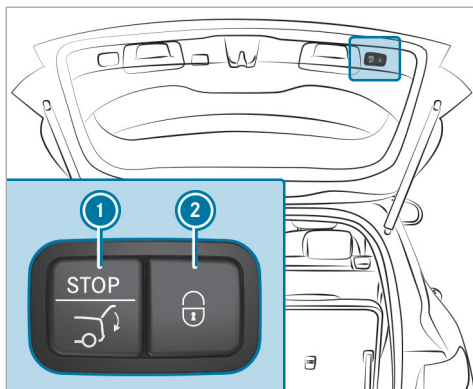

- ▶ Pulse la tecla de cierre ① situada en el portón trasero.

#### Vehículos con KEYLESS-GO

- ▶ Pulse la tecla de bloqueo ② situada en el portón trasero. Si se reconoce una llave fuera del vehículo, la tapa del portón trasero se cierra y el vehículo se bloquea.

- ▶ Pulse de forma prolongada la tecla  de la llave. La llave debe estar cerca del vehículo.

#### Vehículos con HANDS-FREE ACCESS

- ▶ Mueva el pie en la zona situada debajo del parachoques (→ página 86).

#### Función automática de inversión de sentido del portón trasero

El portón trasero dispone de una detección automática de bloqueo con función de inversión de sentido. Cuando un obstáculo interrumpe el proceso automático de cierre del portón trasero, este se abre de nuevo un poco automáticamente. La detección automática de bloqueo con función de inversión de sentido es solo un medio auxiliar y no sustituye su atención.

- ▶ Al efectuar el cierre, asegúrese de que no se encuentren partes del cuerpo de ninguno de los ocupantes en la zona de movimiento.

**⚠ ADVERTENCIA** Peligro de aprisionamiento a pesar de la función de inversión de sentido

La función de inversión de sentido no reacciona:

- ante objetos blandos, ligeros y finos como, por ejemplo, dedos
- en el último tramo del proceso de cierre

La función de inversión de sentido no puede impedir el aprisionamiento especialmente en estas situaciones.

- ▶ Asegúrese de que no se encuentren partes del cuerpo de ninguno de los ocupantes en la zona de cierre.

Si alguien queda aprisionado, realice una de las siguientes acciones:

- Pulse la tecla  integrada en la llave.
- Pulse o tire de la tecla de accionamiento a distancia situada en la puerta del conductor.

- Pulse la tecla de cierre o de bloqueo del portón trasero.
- Tire del asidero del portón trasero.

### Función HANDS-FREE ACCESS

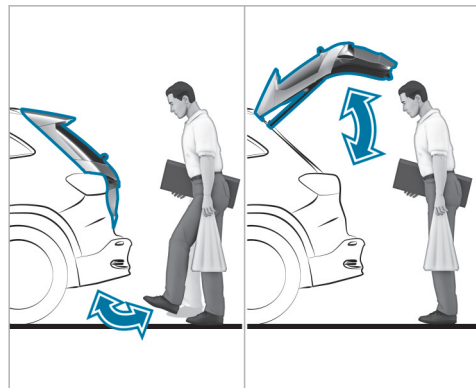

Con HANDS-FREE ACCESS puede abrir, cerrar o detener el portón trasero con un movimiento de la pierna en la zona situada debajo del parachoques. El movimiento de la pierna activa alternadamente la operación de apertura o de cierre.

Tenga en cuenta las indicaciones durante la apertura (→ página 82) y el cierre (→ página 83) del portón trasero.

**i** Durante el proceso de apertura o cierre del portón trasero suenan dos señales acústicas de advertencia.

**⚠ ADVERTENCIA** Peligro de quemadura por el sistema de escape caliente

El sistema de escape del vehículo puede alcanzar temperaturas muy elevadas. Al utilizar HANDS-FREE ACCESS, puede sufrir quemaduras si toca el sistema de escape.

▶ Asegúrese siempre de efectuar el movimiento con la pierna solo en la zona de detección de los sensores.

**!** **INDICACIÓN** Daños en el vehículo por la apertura involuntaria del portón trasero

- En un túnel de lavado
  - Al utilizar un aparato de limpieza a alta presión
- ▶ Desactive la función de la llave en estas situaciones.

O bien:

▶ Asegúrese de que la llave se encuentre a una distancia mínima de 10 ft (3 m) del vehículo.

Al efectuar el movimiento con la pierna, asegúrese de tener un punto de apoyo firme. De lo contrario, podría perder el equilibrio, porejemplo, si el pavimento está helado.

Tenga en cuenta las siguientes indicaciones:

- La llave debe encontrarse detrás del vehículo.
- Durante el movimiento con la pierna permanezca al menos a 12 in (30 cm) del vehículo.
- Durante el movimiento con la pierna no toque el parachoques.



- No efectúe el movimiento con la pierna demasiado lento.
- El movimiento con la pierna se debe efectuar en dirección al vehículo y luego alejándose.

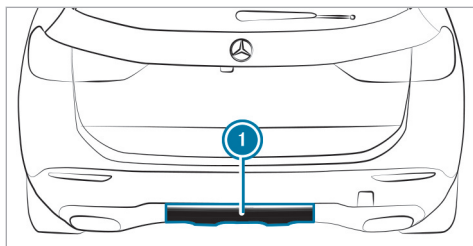

#### ① Zona de detección de los sensores

Si ha efectuado varios movimientos seguidos con la pierna sin efecto, espere diez segundos.

#### Límites del sistema

La operatividad del sistema puede verse limitada o el sistema puede dejar de funcionar en los siguientes casos:

- Si los sensores están sucios, porejemplo, por sal anticongelante o adherencia de nieve.
- Si el movimiento de la pierna se realiza con una prótesis.

En las siguientes situaciones, el portón trasero se puede abrir o cerrar involuntariamente:

- Si alguna persona mueve los brazos o las piernas en la zona de detección, porejemplo, al pulir el vehículo o levantar objetos.
- Si se depositan objetos detrás del vehículo o discurren por la zona, porejemplo, la manguera de un surtidor de combustible, un cable de carga o equipaje.
- Si se colocan correas de amarre, cubiertas textiles u otro tipo de cubierta por encima del parachoques.
- Si se utiliza una esterilla protectora cuya longitud va más allá del canto de carga hasta la zona de detección de los sensores.

- Si la esterilla protectora no está fijada correctamente.

Desactive la función de la llave (→ página 75) o no lleve consigo ninguna llave en estas situaciones u otras parecidas.

#### Limitación del ángulo de apertura del portón trasero

##### Activación de la función de limitación del ángulo de apertura

Puede limitar el ángulo de apertura del portón trasero en la zona de la mitad superior de apertura hasta un poco antes de la posición final.

- ▶ Detenga el proceso de apertura del portón trasero una vez alcanzada la posición deseada.
- ▶ Mantenga pulsada la tecla de cierre situada en el portón trasero hasta que suene una breve señal acústica.  
Se activa la función de limitación del ángulo de apertura. Si abre ahora el portón trasero, este se detendrá en la posición memorizada.

Para abrir completamente el portón trasero vuelva a tirar del asidero del portón trasero desde el exterior después de la parada automática.

#### Desactivación de la función de limitación del ángulo de apertura

- ▶ Mantenga pulsada la tecla de cierre situada en el portón trasero hasta que suenen dos señales acústicas breves.

#### Desbloqueo del portón trasero con la llave de emergencia

##### Requisitos

- El respaldo del asiento trasero está plegado hacia delante.
- La cubierta del espacio de carga está desmontada.

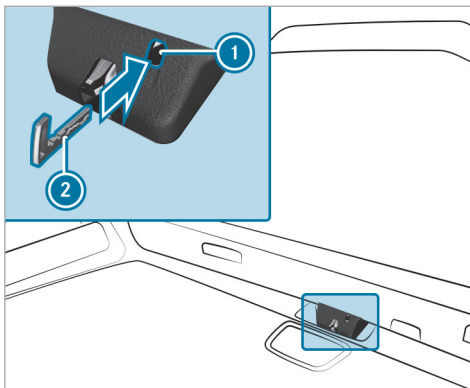

- ▶ Extraiga la llave de emergencia (→ página 76).
- ▶ Introduzca y presione la llave de emergencia (2) en la abertura (1) del revestimiento. El portón trasero se desbloquea.

#### Ventanillas laterales

##### Apertura y cierre de las ventanillas laterales

**⚠ ADVERTENCIA** Peligro de aprisionamiento al abrir una ventanilla lateral

Al abrir una ventanilla lateral, podrían quedar aprisionadas partes del cuerpo entre la ventanilla lateral y el marco de la ventanilla.

- ▶ Asegúrese de que nadie toque la ventanilla lateral cuando la abra.
- ▶ Si alguien queda aprisionado, suelte inmediatamente la tecla o tire de esta para volver a cerrar la ventanilla lateral.

**⚠ ADVERTENCIA** Peligro de aprisionamiento al cerrar una ventanilla lateral

Al cerrar una ventanilla lateral, pueden quedar aprisionadas partes del cuerpo en la zona de cierre.

- ▶ Al efectuar el cierre, asegúrese de que no se encuentren partes del cuerpo de

ninguno de los ocupantes en la zona de movimiento.

- ▶ Si alguien queda aprisionado, suelte inmediatamente la tecla o púlsela para volver a abrir la ventanilla lateral.

**⚠ ADVERTENCIA** Peligro de aprisionamiento si los niños manejan las ventanillas laterales

Si los niños manejan las ventanillas laterales, pueden quedar aprisionados, especialmente si están sin vigilancia.

- ▶ Active el seguro para niños en las ventanillas laterales de la parte trasera.
- ▶ Al abandonar el vehículo, lleve siempre la llave consigo y bloquee el vehículo.
- ▶ Nunca deje a los niños sin vigilancia en el vehículo.

**Requisitos**

- La alimentación eléctrica o el vehículo están conectados.

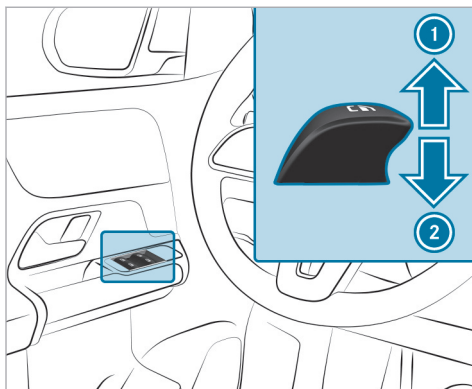

- ① Cierre
- ② Apertura

Las teclas de la puerta del conductor tienen prioridad.

- ▶ **Inicio del desplazamiento automático:** pulse o tire de la tecla  superando el punto de resistencia, y suéltela a continuación.

- ▶ **Interrupción del desplazamiento automático:** vuelva a pulsar o tirar de la tecla .

Con el vehículo parado puede seguir manejando las ventanillas laterales.

La función está disponible durante unos cuatro minutos o hasta que se abra una puerta delantera.

**Función automática de inversión de sentido de las ventanillas laterales**

Si un obstáculo interrumpe el proceso de cierre de una ventanilla lateral, la ventanilla lateral se abre de nuevo automáticamente. La función automática de inversión de sentido es solo un medio auxiliar y no sustituye su atención.

- ▶ Al efectuar el cierre, asegúrese de que no se encuentren partes del cuerpo de ninguno de los ocupantes en la zona de movimiento.

**⚠ ADVERTENCIA** Peligro de aprisionamiento a pesar de la protección de inversión de la ventanilla lateral

La función de inversión de sentido no reacciona:

- ante objetos blandos, ligeros y finos como, por ejemplo, dedos
- durante el ajuste

En estas situaciones la función de inversión de sentido no puede impedir el aprisionamiento.

- ▶ Al efectuar el cierre, asegúrese de que no se encuentren partes del cuerpo de ninguno de los ocupantes en la zona de movimiento.
- ▶ Si alguien queda aprisionado, pulse la tecla  para abrir de nuevo la ventanilla lateral.

### Apertura de confort (ventilación del vehículo antes de iniciar la marcha)

**⚠ ADVERTENCIA** Peligro de aprisionamiento al abrir una ventanilla lateral

Al abrir una ventanilla lateral, podrían quedar aprisionadas partes del cuerpo entre la ventanilla lateral y el marco de la ventanilla.

- ▶ Asegúrese de que nadie toque la ventanilla lateral cuando la abra.
- ▶ Si alguien queda aprisionado, suelte inmediatamente la tecla.

#### Requisitos

- La llave debe encontrarse en las proximidades del vehículo.
- ▶ Mantenga pulsada la tecla  integrada en la llave.  
Se ejecutan las siguientes funciones:
  - El vehículo se desbloquea.
  - Las ventanillas laterales se abren.
  - El techo corredizo panorámico se abre.

- La ventilación del asiento del conductor se conecta.

**i** Si la persiana parasol del techo corredizo panorámico está cerrada, se abrirá primero la persiana parasol.

▶ **Interrupción de la apertura de confort:** suelte la tecla .

▶ **Continuación de la apertura de confort:** pulse de nuevo la tecla  y manténgala pulsada.

### Cierre de confort (cierre del vehículo desde el exterior)

**⚠ ADVERTENCIA** Peligro de aprisionamiento en caso de falta de atención durante el cierre de confort

Durante el cierre de confort, pueden quedar aprisionadas las partes del cuerpo que se encuentren en la zona de movimiento de las ventanillas laterales y del techo corredizo.

- ▶ Al efectuar el cierre de confort, supervise la operación de cierre completa y asegúrese de que no se encuentren par-

tes del cuerpo de ninguno de los ocupantes en la zona de movimiento.

### Requisitos

- La llave debe encontrarse en las proximidades del vehículo.

▶ Mantenga pulsada la tecla  integrada en la llave.

Se ejecutan las siguientes funciones:

- El vehículo se bloquea.
- Las ventanillas laterales se cierran.
- El techo corredizo panorámico se cierra.

▶ **Interrupción del cierre de confort:** suelte la tecla .

▶ **Continuación del cierre de confort:** pulse de nuevo la tecla  y manténgala pulsada.

 El cierre de confort también funciona con el sistema KEYLESS-GO (→ página 79).

### Solución de problemas con las ventanillas laterales

 **ADVERTENCIA** Peligro de aprisionamiento o de muerte por función de inversión de sentido inactiva

Al volver a cerrar una ventanilla lateral inmediatamente después del bloqueo, la ventanilla lateral se cierra con mayor fuerza o con toda su fuerza. En este caso no está activa la función de inversión de sentido y pueden quedar aprisionadas partes del cuerpo.

- ▶ Asegúrese de que no se encuentren partes del cuerpo de ninguno de los ocupantes en la zona de cierre.
- ▶ Para detener el proceso de cierre, suelte la tecla o púlsela de nuevo para volver a abrir la ventanilla lateral.

### Una ventanilla lateral no cierra y usted no logra detectar la causa

- ▶ Compruebe si hay algún objeto en la guía de la ventanilla.
- ▶ Ajuste las ventanillas laterales.

### Ajuste de las ventanillas laterales

Si al cerrar una ventanilla lateral esta se bloquea y se abre inmediatamente de nuevo:

▶ Inmediatamente después, vuelva a tirar de la tecla correspondiente hasta que la ventanilla lateral se haya cerrado y siga tirando de ella durante al menos un segundo más (reajuste). La ventanilla lateral se cerrará sin función automática de inversión de sentido.

Si la ventanilla lateral se vuelve a bloquear y se abre inmediatamente de nuevo:

▶ Inmediatamente después, vuelva a tirar de la tecla correspondiente hasta que la ventanilla lateral se haya cerrado y siga tirando de ella durante al menos un segundo más (reajuste). La ventanilla lateral se cerrará sin función automática de inversión de sentido.

### Las ventanillas laterales no pueden abrirse o cerrarse con la apertura de confort

Posibles causas:

- La pila de la llave está casi o totalmente agotada.

- ▶ Compruebe la pila con el testigo de control (→ página 74).
- ▶ Dado el caso, sustituya la pila de la llave (→ página 76).

### Techo corredizo

#### Apertura y cierre del techo corredizo

- ❗ El término "techo corredizo" se refiere también al techo corredizo panorámico.

#### ⚠ **ADVERTENCIA** Peligro de aprisionamiento al abrir y cerrar el techo corredizo

Pueden quedar aprisionadas partes del cuerpo en la zona de movimiento.

- ▶ Al efectuar la apertura y el cierre, asegúrese de que no se encuentren partes del cuerpo de ninguno de los ocupantes en la zona de movimiento.
- ▶ Si alguien queda aprisionado, suelte inmediatamente la tecla.

O bien:

- ▶ Pulse brevemente la tecla en cualquier dirección durante el desplazamiento automático.  
El proceso de apertura o cierre se detiene.

#### ⚠ **ADVERTENCIA** Peligro de aprisionamiento si manejan niños el techo corredizo

Si los niños manejan el techo corredizo, pueden quedar aprisionados, especialmente si están sin vigilancia.

- ▶ Nunca deje a los niños sin vigilancia en el vehículo.
- ▶ Al abandonar el vehículo, lleve siempre la llave consigo y bloquee el vehículo.

#### ⚠ **ADVERTENCIA** Peligro de aprisionamiento al abrir y cerrar la persiana parasol

Pueden quedar aprisionadas partes del cuerpo entre la persiana parasol y el encuadramiento o el techo corredizo.

- ▶ Al abrir o cerrar la persiana parasol, asegúrese de que no se encuentren partes

del cuerpo de ninguno de los ocupantes en su zona de movimiento.

- ▶ Si alguien queda aprisionado, suelte inmediatamente la tecla.

O bien:

- ▶ Pulse brevemente la tecla en cualquier dirección durante el desplazamiento automático.  
El proceso de apertura o cierre se detiene.

#### ❗ **INDICACIÓN** Fallo de funcionamiento por hielo y nieve

El hielo y la nieve pueden provocar fallos de funcionamiento en el techo corredizo.

- ▶ Abra el techo corredizo solo si no está cubierto de nieve o hielo.

#### ❗ **INDICACIÓN** Daño por objetos salientes

Los objetos que sobresalgan por el techo corredizo pueden dañar los listones estanqueizantes.

- ▶ No deje que sobresalga ningún objeto por el techo corredizo.

**!** **INDICACIÓN** Daños en el techo corredizo con el portaequipajes para el techo montado

Si está montado el portaequipajes para el techo, la elevación o la apertura del techo corredizo puede estar limitada.

- ▶ Compruebe si el techo corredizo se puede elevar o abrir con el portaequipajes para el techo montado.
- ▶ En caso de duda, no eleve ni abra el techo corredizo.

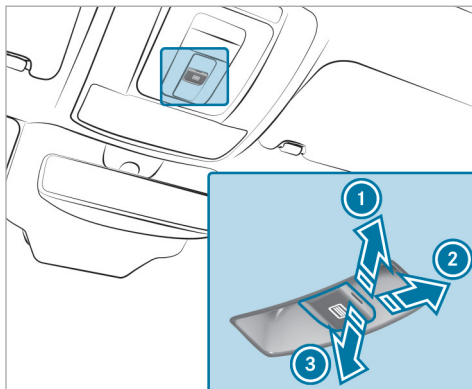

- ① Subida
- ② Apertura
- ③ Cierre/bajada

Con la tecla  se manejan el techo corredizo panorámico y la persiana parasol.

El techo corredizo panorámico solo se puede manejar si la persiana parasol está abierta.

- ▶ Compruebe si el techo corredizo se puede elevar o abrir con el portaequipajes para el techo montado.

▶ **Inicio del desplazamiento automático:** pulse o tire de la tecla  superando el punto de resistencia, y suéltela a continuación.

▶ **Interrupción del desplazamiento automático:** pulse brevemente la tecla  en cualquier dirección. El proceso de apertura o cierre se detiene.

**Vehículos con techo corredizo panorámico:** el desplazamiento automático de subida solo está disponible si el techo corredizo está cerrado o subido.

#### **Función automática de inversión de sentido del techo corredizo**

Si un obstáculo interrumpe el proceso de cierre del techo corredizo, este se abre de nuevo automáticamente. La función automática de inversión de sentido es solo un medio auxiliar y no sustituye su atención.

- ▶ Al efectuar el cierre, asegúrese de que no se encuentren partes del cuerpo de ninguno de los ocupantes en la zona de movimiento.

**⚠ ADVERTENCIA** Peligro de aprisionamiento a pesar de estar activa la función de inversión de sentido

La función de inversión de sentido no reacciona especialmente:

- ante objetos blandos, ligeros y finos como, por ejemplo, dedos
- en el último tramo del proceso de cierre
- durante el ajuste

- ▶ Al efectuar el cierre, asegúrese de que no se encuentren partes del cuerpo de ninguno de los ocupantes en la zona de movimiento.
- ▶ Si alguien queda aprisionado, suelte inmediatamente la tecla.

O bien:

- ▶ Pulse brevemente la tecla en cualquier dirección durante el desplazamiento automático. El proceso de cierre se interrumpe.

#### **Función automática de inversión de sentido de la persiana parasol**

Si un obstáculo interrumpe el proceso de cierre de la persiana parasol, esta se abre de nuevo automáticamente. La función automática de inversión de sentido es solo un medio auxiliar y no sustituye su atención.

- ▶ Al cerrar la persiana parasol, asegúrese de que no se encuentren partes del cuerpo de ninguno de los ocupantes en su zona de movimiento.

**⚠ ADVERTENCIA** Peligro de aprisionamiento a pesar de la función de inversión de sentido

La función de inversión de sentido no reacciona especialmente ante objetos blandos, ligeros y finos como, por ejemplo, dedos.

- ▶ Al cerrar la persiana parasol, asegúrese de que no se encuentren partes del cuerpo de ninguno de los ocupantes en su zona de movimiento.
- ▶ Si alguien queda aprisionado, suelte inmediatamente la tecla.

O bien:

- ▶ Pulse brevemente la tecla en cualquier dirección durante el cierre automático. El proceso de cierre se interrumpe.

#### **Funciones automáticas del techo corredizo**

- ⓘ El término "techo corredizo" se refiere también al techo corredizo panorámico.

**Cierre del techo en caso de lluvia durante la marcha**

**Vehículos con techo corredizo panorámico:** el techo corredizo panorámico elevado desciende automáticamente durante la marcha cuando comienza a llover.



### Bajada automática

**Vehículos con techo corredizo panorámico:** si el techo corredizo está levantado por su parte posterior, descenderá levemente de forma automática a altas velocidades. Al disminuir la velocidad, se eleva de nuevo automáticamente.

**⚠ ADVERTENCIA** Peligro de aprisionamiento por bajada automática del techo corredizo

El techo corredizo elevado desciende un poco de forma automática por su parte posterior a altas velocidades.

- ▶ Asegúrese de que nadie se interponga en la zona de movimiento del techo corredizo durante la marcha.
- ▶ Si alguien queda aprisionado, pulse de nuevo brevemente la tecla del techo corredizo hacia delante o hacia atrás.

**i** Pulsando o tirando de la tecla  puede interrumpir las funciones automáticas "Cierre del techo en caso de lluvia durante la marcha" y "Bajada automática".

### Solución de problemas con el techo corredizo

**⚠ ADVERTENCIA** Peligro de aprisionamiento o de muerte al volver a cerrar el techo corredizo

Al volver a cerrar inmediatamente después del bloqueo o del ajuste, el techo corredizo se cierra con mayor fuerza.

- ▶ Asegúrese de que no se encuentren partes del cuerpo de ninguno de los ocupantes en la zona de cierre.
- ▶ Si alguien queda aprisionado, suelte inmediatamente la tecla.

O bien:

- ▶ Pulse brevemente la tecla en cualquier dirección durante el cierre automático. El proceso de cierre se interrumpe.

**El techo corredizo no cierra y usted no logra detectar la causa.**

**i** El término "techo corredizo" se refiere también al techo corredizo panorámico.

Si al cerrar el techo corredizo este se bloquea y se abre ligeramente de nuevo:

- ▶ Tire de nuevo hacia abajo de la tecla  inmediatamente después de la inversión automática hasta percibir un punto de resistencia y manténgala en dicha posición hasta que el techo corredizo quede cerrado. El techo corredizo se cerrará ejerciendo una mayor fuerza.

Si el techo corredizo se vuelve a bloquear y se abre ligeramente de nuevo:

- ▶ Repita el paso anterior. El techo corredizo se cerrará de nuevo ejerciendo una mayor fuerza.

**Vehículos con techo corredizo panorámico: el techo corredizo o la persiana parasol solo puede moverse dando tirones.**

- ▶ Ajuste el techo corredizo y la persiana parasol.

**Ajuste del techo corredizo y de la persiana parasol**

- ▶ Tire de la tecla  gradualmente hasta que el techo corredizo quede completamente cerrado.

- ▶ Tire de la tecla  gradualmente hasta que la persiana parasol quede completamente cerrada.
- ▶ Abra completamente el techo corredizo con desplazamiento automático y, a continuación, vuelva a cerrarlo.

## Protección antirrobo

### Función del bloqueo de arranque

El bloqueo de arranque evita que su vehículo pueda ser puesto en marcha sin una llave adecuada.

El bloqueo de arranque se conecta automáticamente al apagar el vehículo y se desconecta al encender el vehículo.

Al abandonar el vehículo, lleve siempre la llave consigo y bloquee el vehículo. Si olvida la llave en el vehículo, cualquier persona podría poner en marcha el vehículo.

- ❗ Si el motor no arranca con la batería de arranque cargada, el bloqueo electrónico de arranque podría estar averiado. Acuda a un punto de servicio Mercedes-Benz o llame al

1-800-FOR-MERCEdes (en EE. UU.) o  
1-800-387-0100 (en Canadá).

### EDW (alarma antirrobo)

#### Función del sistema EDW

Si el sistema EDW está conectado, en las siguientes situaciones se activará una alarma óptica y acústica:

- al abrir una puerta
- al abrir el portón trasero
- al abrir el capó
- al activar la alarma volumétrica (→ página 98)
- al activar la protección antirremolque (→ página 97)

El sistema EDW se conecta automáticamente al cabo de unos diez segundos en los casos siguientes:

- después del bloqueo con la llave
- después del bloqueo con KEYLESS-GO

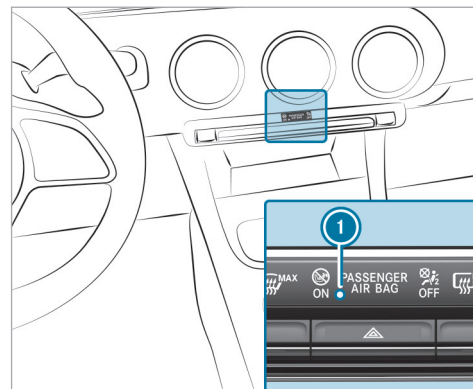



Si el sistema EDW está conectado, el testigo de control ❶ parpadea.

El sistema EDW se desconecta automáticamente en los casos siguientes:

- después del desbloqueo con la llave
- después del desbloqueo con KEYLESS-GO

- después de pulsar la tecla de arranque y parada con la llave en el compartimento portaobjetos (→ página 156)
- ❗ En caso de descarga considerable de la batería, la alarma antirrobo se desactiva automáticamente para optimizar el siguiente arranque del motor.

#### Finalización de la alarma del sistema EDW

▶ Pulse la tecla ,  o  de la llave.

O bien:

▶ Pulse la tecla de arranque y parada con la llave en el compartimento portaobjetos (→ página 156) .

#### Finalización de la alarma con el sistema KEYLESS-GO:

▶ Sujete la manilla de la puerta desde el exterior con la llave fuera del vehículo.

#### Función de la protección antirremolque

- ❗ Esta función puede no estar disponible en todos los países.

Si se detecta un cambio en la inclinación del vehículo con la protección antirremolque conectada, se activa una alarma óptica y acústica.



La protección antirremolque se activa automáticamente al cabo de unos 60 segundos:

- después del bloqueo con la llave
- después del bloqueo con KEYLESS-GO

La protección antirremolque solo se activa si los siguientes componentes están cerrados:

- Puertas
- Portón trasero

La protección antirremolque se desactiva automáticamente:

- después de pulsar la tecla  o  de la llave
- después de pulsar la tecla de arranque y parada con la llave en el compartimento portaobjetos (→ página 156)
- después del desbloqueo con KEYLESS-GO
- al manejar la función HANDS-FREE ACCESS

Información sobre la detección de colisión con el vehículo estacionado (→ página 186).

#### Conexión o desconexión de la protección antirremolque

Sistema multimedia:

 ▶ [Ajustes](#) ▶ [Acceso rápido](#)

▶ Active o desactive la **Protección antirremolcado**.

En los siguientes casos se vuelve a conectar la protección antirremolque:

- Si se vuelve a desbloquear el vehículo.
- Si se abre una puerta.
- Si se vuelve a bloquear el vehículo.

❗ Si el acceso rápido no está disponible, puede conectar o desconectar la protección antirremolque mediante el submenú **Vehículo** del menú principal **Ajustes**.

### Función de la alarma volumétrica

❗ Esta función puede no estar disponible en todos los países.

Si la alarma volumétrica está conectada, se activa una alarma óptica y acústica al detectarse un movimiento en el habitáculo del vehículo.



La alarma volumétrica se activa automáticamente al cabo de unos diez segundos:

- después del bloqueo con la llave
- después del bloqueo con KEYLESS-GO

La alarma volumétrica solo se activa si los siguientes componentes están cerrados:

- Puertas
- Portón trasero

La alarma volumétrica se desactiva automáticamente:

- después de pulsar la tecla  o  de la llave
- después de pulsar la tecla de arranque y parada con la llave en el compartimento portaobjetos (→ página 156)

- después del desbloqueo con KEYLESS-GO
- al manejar la función HANDS-FREE ACCESS

En las siguientes situaciones se puede producir una falsa alarma:

- debido a objetos móviles como, porejemplo, mascotas en el habitáculo
- con una ventanilla lateral abierta
- con un techo corredizo panorámico abierto

### Conexión o desconexión de la alarma volumétrica

Sistema multimedia:

   **Ajustes**  **Acceso rápido**

 Active o desactive la **Alarma antirrobo**.

En los siguientes casos se vuelve a conectar la alarma volumétrica:

- Si se vuelve a desbloquear el vehículo.
- Si se abre una puerta.
- Si se vuelve a bloquear el vehículo.

❗ Si el acceso rápido no está disponible, puede conectar o desconectar la alarma volumétrica en el menú **Vehículo**, en la opción **Ajustes**.

### Indicaciones para ajustar una posición correcta del asiento del conductor

**⚠ ADVERTENCIA** Peligro de accidente por realizar ajustes del vehículo durante la marcha

En especial, puede perder el control del vehículo en las siguientes situaciones:

- Si ajusta el asiento del conductor, el reposacabezas, el volante o el espejo durante la marcha.
- Si se coloca el cinturón de seguridad durante la marcha.

▶ Antes de arrancar el vehículo: ajuste especialmente el asiento del conductor, el reposacabezas, el volante y el espejo y colóquese el cinturón de seguridad.

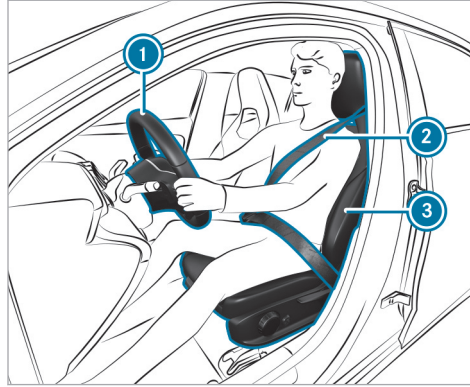

Tenga en cuenta lo siguiente al ajustar el volante ①, el cinturón de seguridad ② y el asiento del conductor ③:

- Está sentado lo más alejado posible del airbag del conductor teniendo en cuenta los siguientes puntos.
- Adopta una posición del asiento erguida.
- Los muslos quedan ligeramente apoyados en la banqueta del asiento.

- No tiene las piernas totalmente estiradas y puede pisar a fondo los pedales con comodidad.
- La parte posterior de la cabeza se apoya en el centro del reposacabezas a la altura de los ojos.
- Puede sujetar el volante con los brazos ligeramente flexionados.
- Puede mover libremente las piernas.
- Puede ver correctamente todos los indicadores del visualizador del conductor.
- Puede observar bien la situación del tráfico.
- Tenga en cuenta las indicaciones sobre la colocación correcta del cinturón de seguridad.

### Indicaciones sobre los asideros

**⚠ ADVERTENCIA** Peligro de sufrir lesiones por una carga excesiva en los asideros

Si carga todo su peso corporal sobre el asidero o si tira de él hacia atrás, el asidero

puede resultar dañado o desprenderse de su anclaje. Como consecuencia, usted puede resultar lesionado.

- ▶ Utilice los asideros solo para estabilizar la posición del asiento o como apoyo al entrar en el vehículo y salir de él.

## Asientos

### Ajuste manual del asiento delantero (sin paquete de confort para los asientos)

#### **⚠ ADVERTENCIA** Peligro de aprisionamiento si los niños ajustan los asientos

Si los niños ajustan los asientos, pueden quedar aprisionados, especialmente si están sin vigilancia.

- ▶ Al abandonar el vehículo, lleve siempre la llave consigo y bloquee el vehículo.
- ▶ Nunca deje a los niños sin vigilancia en el vehículo.

Esto también es válido para la llave digital del vehículo.

#### **⚠ ADVERTENCIA** Peligro de aprisionamiento al ajustar el asiento

Cuando ajusta un asiento, usted o un ocupante del vehículo pueden quedar aprisionados, por ejemplo, en el riel de guía del asiento.

- ▶ Asegúrese de que no se encuentren partes del cuerpo en el área de movimiento del asiento durante el proceso de ajuste del asiento.

Tenga en cuenta las indicaciones de seguridad sobre "Airbags" y "Niños en el vehículo".

#### **⚠ ADVERTENCIA** Peligro de accidente por asiento del conductor no enclavado

El asiento del conductor puede desplazarse inesperadamente durante la marcha. Como consecuencia, podría perder el control del vehículo.

- ▶ Asegúrese siempre de que el asiento del conductor esté enclavado antes de arrancar el vehículo.

#### **⚠ ADVERTENCIA** Peligro de accidente por realizar ajustes del vehículo durante la marcha

En especial, puede perder el control del vehículo en las siguientes situaciones:

- Si ajusta el asiento del conductor, el reposacabezas, el volante o el espejo durante la marcha.
- Si se coloca el cinturón de seguridad durante la marcha.
- ▶ Antes de arrancar el vehículo: ajuste especialmente el asiento del conductor, el reposacabezas, el volante y el espejo y colóquese el cinturón de seguridad.

**⚠ ADVERTENCIA** Peligro de aprisionamiento al ajustar la altura del asiento sin la debida atención

Al ajustar la altura del asiento sin la debida atención, usted u otros ocupantes del vehículo pueden quedar aprisionados o sufrir heridas.

En especial los niños pueden accionar involuntariamente las teclas del ajuste del asiento eléctrico y quedar aprisionados.

- ▶ Al mover el asiento, asegúrese de que no se introduzcan manos o partes del cuerpo debajo del mecanismo de palanca del sistema de ajuste del asiento.

**⚠ ADVERTENCIA** Peligro de sufrir lesiones por reposacabezas no montados o no ajustados

Si no están montados los reposacabezas o no están ajustados correctamente, existe un riesgo elevado de sufrir lesiones en la zona de la cabeza y el cuello, por ejemplo, en caso de accidente o frenado brusco.

- ▶ Circule siempre con los reposacabezas montados.
- ▶ Antes de emprender la marcha, asegúrese de que los ocupantes del vehículo tengan la cabeza apoyada en el centro del reposacabezas a la altura de los ojos.

No confunda los reposacabezas de los asientos delanteros con los de los asientos traseros. De lo contrario, no podrá ajustar la altura y la inclinación de los reposacabezas en la posición correcta.

Ajuste el reposacabezas con el ajuste longitudinal del reposacabezas de forma que quede lo más cerca posible de la parte posterior de la cabeza.

**⚠ ADVERTENCIA** Peligro de sufrir lesiones o de muerte por una posición incorrecta en el asiento

Si el respaldo del asiento no se encuentra en una posición casi vertical, el cinturón de seguridad no ofrece la protección prevista.

Especialmente puede deslizarse por debajo del cinturón de seguridad y sufrir lesiones.

- ▶ Ajuste correctamente el asiento antes de iniciar la marcha.
- ▶ Asegúrese siempre de que el respaldo del asiento se encuentre en una posición casi vertical y el cinturón de seguridad pase por el centro del hombro.

**⚠ ADVERTENCIA** Peligro de sufrir lesiones por una carga excesiva en los asideros

Si carga todo su peso corporal sobre el asidero o si tira de él hacia atrás, el asidero puede resultar dañado o desprenderse de su anclaje. Como consecuencia, usted puede resultar lesionado.

- ▶ Utilice los asideros solo para estabilizar la posición del asiento o como apoyo al entrar en el vehículo y salir de él.

**⚠ ADVERTENCIA** Peligro de lesiones o de muerte por los objetos situados debajo del asiento del acompañante

Los objetos aprisionados debajo del asiento del acompañante pueden perturbar la función de la desconexión automática del airbag del acompañante o dañar el sistema.

- ▶ No guarde ningún objeto debajo del asiento del acompañante.
- ▶ Cuando el asiento del acompañante esté ocupado, asegúrese de que no haya ningún objeto aprisionado debajo del asiento del acompañante.

### Ajuste de la posición longitudinal del asiento

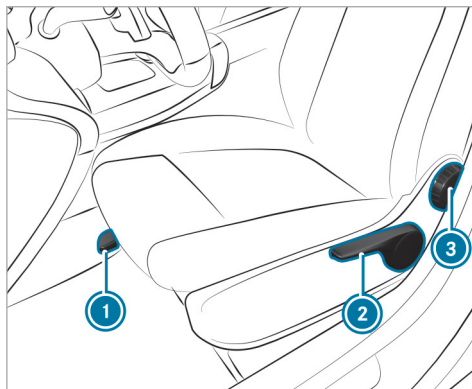

- ▶ Levante la palanca ① y desplace el asiento hasta la posición que desee.
- ▶ Asegúrese de que el asiento esté enclavado.
- ▶ **Ajuste de la altura del asiento:** tire de la palanca ② o presiónela hasta alcanzar la posición deseada.

- ▶ **Ajuste de la inclinación del respaldo del asiento:** gire la rueda de mano ③ hacia delante y hacia atrás hasta alcanzar la posición deseada.

### Ajuste manual del asiento delantero (con paquete de confort para los asientos)

**⚠ ADVERTENCIA** Peligro de aprisionamiento si los niños ajustan los asientos

Si los niños ajustan los asientos, pueden quedar aprisionados, especialmente si están sin vigilancia.

- ▶ Al abandonar el vehículo, lleve siempre la llave consigo y bloquee el vehículo.
- ▶ Nunca deje a los niños sin vigilancia en el vehículo.

Esto también es válido para la llave digital del vehículo.



**⚠ ADVERTENCIA** Peligro de aprisionamiento al ajustar el asiento

Cuando ajusta un asiento, usted o un ocupante del vehículo pueden quedar aprisionados, por ejemplo, en el riel de guía del asiento.

- ▶ Asegúrese de que no se encuentren partes del cuerpo en el área de movimiento del asiento durante el proceso de ajuste del asiento.

Tenga en cuenta las indicaciones de seguridad sobre "Airbags" y "Niños en el vehículo".

**⚠ ADVERTENCIA** Peligro de accidente por asiento del conductor no enclavado

El asiento del conductor puede desplazarse inesperadamente durante la marcha.

Como consecuencia, podría perder el control del vehículo.

- ▶ Asegúrese siempre de que el asiento del conductor esté enclavado antes de arrancar el vehículo.

**⚠ ADVERTENCIA** Peligro de accidente por realizar ajustes del vehículo durante la marcha

En especial, puede perder el control del vehículo en las siguientes situaciones:

- Si ajusta el asiento del conductor, el reposacabezas, el volante o el espejo durante la marcha.
- Si se coloca el cinturón de seguridad durante la marcha.

- ▶ Antes de arrancar el vehículo: ajuste especialmente el asiento del conductor, el reposacabezas, el volante y el espejo y colóquese el cinturón de seguridad.

**⚠ ADVERTENCIA** Peligro de aprisionamiento al ajustar la altura del asiento sin la debida atención

Al ajustar la altura del asiento sin la debida atención, usted u otros ocupantes del vehículo pueden quedar aprisionados o sufrir heridas.

En especial los niños pueden accionar involuntariamente las teclas del ajuste del asiento eléctrico y quedar aprisionados.

- ▶ Al mover el asiento, asegúrese de que no se introduzcan manos o partes del cuerpo debajo del mecanismo de palanca del sistema de ajuste del asiento.

**⚠ ADVERTENCIA** Peligro de sufrir lesiones por reposacabezas no montados o no ajustados

Si no están montados los reposacabezas o no están ajustados correctamente, existe un riesgo elevado de sufrir lesiones en la zona de la cabeza y el cuello, por ejemplo, en caso de accidente o frenado brusco.

- ▶ Circule siempre con los reposacabezas montados.
- ▶ Antes de emprender la marcha, asegúrese de que los ocupantes del vehículo tengan la cabeza apoyada en el centro

del reposacabezas a la altura de los ojos.

No confunda los reposacabezas de los asientos delanteros con los de los asientos traseros. De lo contrario, no podrá ajustar la altura y la inclinación de los reposacabezas en la posición correcta.

Ajuste el reposacabezas con el ajuste longitudinal del reposacabezas de forma que quede lo más cerca posible de la parte posterior de la cabeza.

**⚠ ADVERTENCIA** Peligro de sufrir lesiones o de muerte por una posición incorrecta en el asiento

Si el respaldo del asiento no se encuentra en una posición casi vertical, el cinturón de seguridad no ofrece la protección prevista.

Especialmente puede deslizarse por debajo del cinturón de seguridad y sufrir lesiones.

- ▶ Ajuste correctamente el asiento antes de iniciar la marcha.
- ▶ Asegúrese siempre de que el respaldo del asiento se encuentre en una posición

casi vertical y el cinturón de seguridad pase por el centro del hombro.

**⚠ ADVERTENCIA** Peligro de sufrir lesiones por una carga excesiva en los asideros

Si carga todo su peso corporal sobre el asidero o si tira de él hacia atrás, el asidero puede resultar dañado o desprenderse de su anclaje. Como consecuencia, usted puede resultar lesionado.

- ▶ Utilice los asideros solo para estabilizar la posición del asiento o como apoyo al entrar en el vehículo y salir de él.

**⚠ ADVERTENCIA** Peligro de lesiones o de muerte por los objetos situados debajo del asiento del acompañante

Los objetos aprisionados debajo del asiento del acompañante pueden perturbar la función de la desconexión automática del airbag del acompañante o dañar el sistema.

- ▶ No guarde ningún objeto debajo del asiento del acompañante.
- ▶ Cuando el asiento del acompañante esté ocupado, asegúrese de que no haya ningún objeto aprisionado debajo del asiento del acompañante.

#### Ajuste de la posición longitudinal del asiento

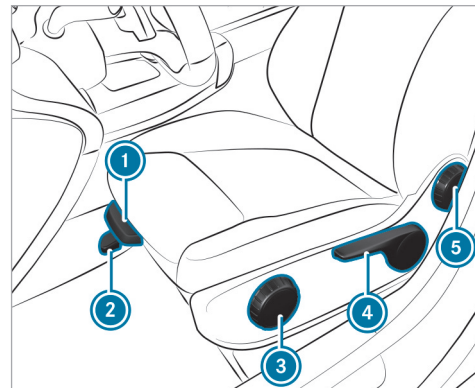

- ▶ Levante la palanca ② y desplace el asiento hasta la posición que desee.
- ▶ Asegúrese de que el asiento esté enclavado.
- ▶ **Ajuste de la profundidad de la banqueta del asiento (solo asiento del conductor):** levante la palanca ① y desplace la parte delantera de la banqueta del asiento hacia delante o hacia atrás.
- ▶ **Ajuste de la inclinación de la banqueta del asiento:** gire la rueda de mano ③ hacia delante y hacia atrás hasta alcanzar la posición deseada.
- ▶ **Ajuste de la altura del asiento:** tire de la palanca ④ o presiónela hasta alcanzar la posición deseada.
- ▶ **Ajuste de la inclinación del respaldo del asiento:** gire la rueda de mano ⑤ hacia delante y hacia atrás hasta alcanzar la posición deseada.

### Ajuste eléctrico del asiento delantero

Puede ajustar los asientos con el vehículo desconectado.

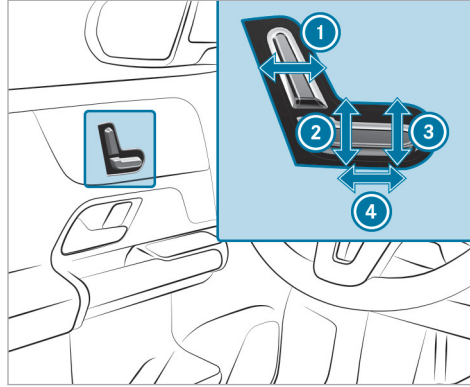

- ① Inclinación del respaldo del asiento
- ② Altura del asiento
- ③ Inclinación de la banqueta del asiento
- ④ Posición longitudinal del asiento

- ▶ Memorice los ajustes con la función de memoria (→ página 116).

### Ajuste del apoyo lumbar con 4 vías de ajuste

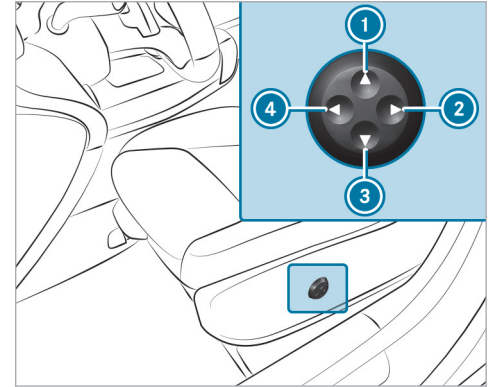

- ① Mayor altura
- ② Menor curvatura
- ③ Menor altura
- ④ Mayor curvatura

- ▶ Pulse las teclas de ① a ④ para ajustar la curvatura del respaldo.

### Ajuste manual de los asientos traseros

#### **▲ ADVERTENCIA** Peligro de aprisionamiento al ajustar los asientos

Cuando ajusta un asiento, usted o un ocupante del vehículo pueden quedar aprisionados.

- ▶ Asegúrese de que no se encuentren partes del cuerpo en la zona de movimiento del asiento durante el proceso de ajuste del asiento.

#### **▲ ADVERTENCIA** Peligro de accidente por asiento y respaldo del asiento no enclavados

El asiento y el respaldo del asiento se pueden plegar hacia delante.

Con ello se corren especialmente los siguientes riesgos:

- El ocupante del vehículo puede ser presionado contra el cinturón de seguridad. El cinturón de seguridad no ofrece la protec-

ción prevista y, además, puede causarle lesiones.

- El sistema de retención infantil ya no quedará correctamente apoyado o posicionado y dejará de cumplir su función de la forma prevista.
- El respaldo del asiento no puede retener los objetos o la carga que haya en el espacio de carga.

Asegúrese siempre de que el asiento y el respaldo del asiento estén enclavados, especialmente:

- antes de que viajen en el vehículo personas en un asiento con ayuda de entrada y salida del vehículo
- después de ajustar el asiento
- después de haber utilizado la ayuda de entrada y salida del vehículo
- después de haber plegado la ampliación del espacio de carga

#### **▲ ADVERTENCIA** Peligro de lesiones al ajustar los asientos traseros durante la marcha

Podría aprisionarse o aprisionar a otros ocupantes del vehículo y provocar lesiones.

- ▶ Ajuste los asientos traseros antes de arrancar el vehículo.

#### **! INDICACIÓN** Daño por objetos en el espacio reposapiés o detrás de los asientos traseros

Al ajustarlos longitudinalmente, los asientos traseros y/o el objeto pueden resultar dañados.

- ▶ Guarde los objetos en un lugar adecuado.

Esta función solo está disponible en vehículos con banco trasero desplazable.

Los componentes del banco trasero se pueden desplazar. Puede desplazar independientemente la parte derecha, o bien la parte izquierda junto con la parte central.



- ▶ Levante el asidero de desbloqueo ① y desplace la parte correspondiente del banco trasero a la posición que desee.
- ▶ Suelte el asidero de desbloqueo ①.
- ▶ Asegúrese de que el asiento esté enclavado.

### Ajuste manual de los respaldos de los asientos traseros

**⚠ ADVERTENCIA** Peligro de aprisionamiento por asiento no enclavado

El asiento no enclava al plegarlo hacia delante. El asiento puede plegarse hacia atrás de forma repentina, por ejemplo, al acelerar, frenar, en un cambio de dirección abrupto o en un accidente.

Las personas que se hallan en la zona de movimiento del asiento pueden quedar aprisionadas.

- ▶ Antes de iniciar la marcha, pliegue siempre hacia atrás un asiento que haya plegado hacia delante.
- ▶ Asegúrese de que el asiento esté enclavado.

### Requisitos

- La zona en la que se pliega el asiento está libre.

### Ajuste del respaldo del asiento

Puede plegar hacia delante los respaldos de los asientos de la segunda fila en las siguientes situaciones:

- Para facilitar el acceso al espacio de carga.

Puede ajustar diferentes inclinaciones del respaldo del asiento.

Cuando ya no necesite el respaldo del asiento plegado para entrar o salir del vehículo, vuelva a plegar el respaldo del asiento hacia atrás.

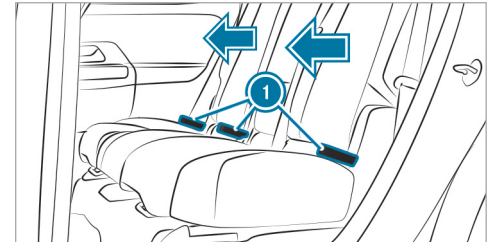

- ▶ Sostenga el respaldo del asiento con la mano o la espalda.

- ▶ Tire ligeramente de uno de los lazos de desenclavamiento ① y pliegue el respaldo del asiento hacia delante o hacia atrás.
- ▶ Asegúrese de que el respaldo del asiento esté enclavado correctamente.

### Reposacabezas

#### ■ Ajuste manual de los reposacabezas de los asientos delanteros

**⚠ ADVERTENCIA** Peligro de accidente por realizar ajustes del vehículo durante la marcha

En especial, puede perder el control del vehículo en las siguientes situaciones:

- Si ajusta el asiento del conductor, el reposacabezas, el volante o el espejo durante la marcha.
  - Si se coloca el cinturón de seguridad durante la marcha.
- ▶ Antes de arrancar el vehículo: ajuste especialmente el asiento del conductor,

el reposacabezas, el volante y el espejo y colóquese el cinturón de seguridad.

**⚠ ADVERTENCIA** Peligro de sufrir lesiones por reposacabezas no montados o no ajustados

Si no están montados los reposacabezas o no están ajustados correctamente, existe un riesgo elevado de sufrir lesiones en la zona de la cabeza y el cuello, por ejemplo, en caso de accidente o frenado brusco.

- ▶ Circule siempre con los reposacabezas montados.
- ▶ Antes de emprender la marcha, asegúrese de que los ocupantes del vehículo tengan la cabeza apoyada en el centro del reposacabezas a la altura de los ojos.

No confunda los reposacabezas de los asientos delanteros con los de los asientos traseros. De lo contrario, no podrá ajustar la altura y la inclinación de los reposacabezas en la posición correcta.

Ajuste el reposacabezas con el ajuste longitudinal del reposacabezas de forma que quede lo más cerca posible de la parte posterior de la cabeza.

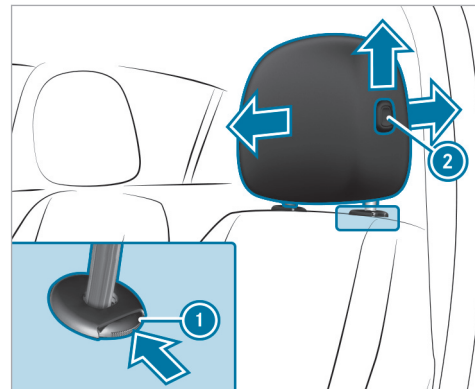

- ▶ **Ajuste a mayor altura:** tire del reposacabezas hacia arriba.
- ▶ **Ajuste a menor altura:** presione el botón de desbloqueo ① en la dirección indicada por la

flecha y presione el reposacabezas hacia abajo.

- ▶ **Ajuste del reposacabezas del conductor hacia delante:** presione el botón de desbloqueo ② y tire del reposacabezas hacia delante.
- ▶ **Ajuste del reposacabezas del conductor hacia atrás:** pulse el botón de desbloqueo ② y presione el reposacabezas hacia atrás.

### Ajuste manual de los reposacabezas de los asientos traseros

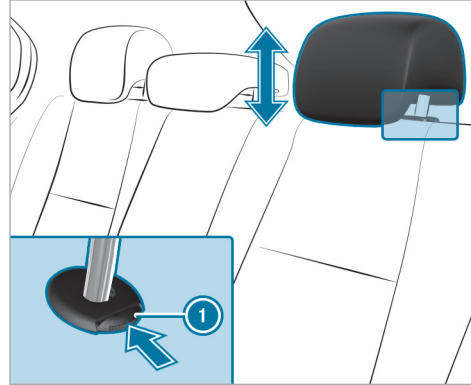



- ▶ **Ajuste a mayor altura:** tire del reposacabezas hacia arriba.
- ▶ **Ajuste a menor altura:** pulse el botón de desbloqueo ① en la dirección indicada por la flecha y presione el reposacabezas hacia abajo.

- ▶ Si el asiento central de la segunda fila de asientos no está ocupado: desplace el reposacabezas completamente hacia abajo.

### Desmontaje o montaje de los reposacabezas de los asientos traseros

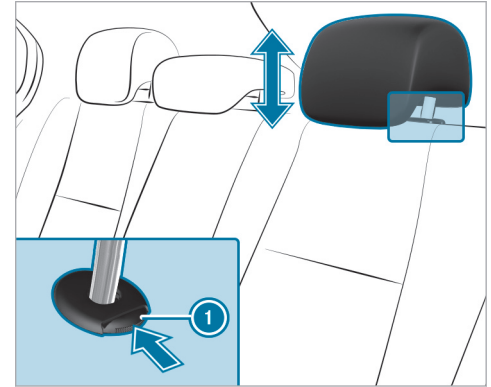
#### Desmontaje



- ▶ Desbloquee el respaldo del asiento trasero y desplácelo ligeramente hacia delante (→ página 120).
- ▶ Tire del reposacabezas hacia arriba hasta el tope.
- ▶ Presione el botón de desbloqueo  en la dirección indicada por la flecha y saque el reposacabezas.

### Montaje

- ▶ Coloque el reposacabezas de forma que las muescas de enclavamiento del estribo queden en el lado izquierdo, visto en el sentido de la marcha.
- ▶ Presione el reposacabezas hacia abajo hasta que se enclave.
- ▶ Pliegue hacia atrás el respaldo del asiento trasero hasta que quede enclavado.

### Configuración de los ajustes del asiento

Sistema multimedia:

- ▶  ▶ Confort
- ▶▶ Confort para asientos

### Ajuste de la curvatura del respaldo del asiento en la zona lumbar (apoyo lumbar)

- ▶ Seleccione **Apoyo lumbar**.
- ▶ Seleccione los ajustes  del asiento que desee.
- ▶ Ajuste los cojines de aire.

### Ajuste de los apoyos laterales del respaldo

- ▶ Seleccione **Apoyos laterales**.
- ▶ Ajuste los cojines de aire para el asiento que desee.

### Selección del programa de masaje para los asientos delanteros

Sistema multimedia:

- ▶  ▶▶ Confort ▶▶ Masaje

- ▶ Seleccione **Masaje de ondas** o **Masaje de impulsos**.
- ▶ Inicie  el programa para el asiento que desee.
- ▶ **Ajuste de la intensidad del masaje:** conecte o desconecte la opción **Intensidad alta**.

### Reposición de los ajustes del asiento

Sistema multimedia:

- ▶  ▶▶ Confort
- ▶▶ Confort para asientos

- ▶ Seleccione  para el asiento que desee.
- ▶ Confirme el mensaje.



### Conexión o desconexión de la calefacción de asiento

**⚠ ADVERTENCIA** Peligro de sufrir quemaduras por conectar de forma repetida la calefacción de asiento

Si conecta la calefacción de asiento de forma repetida, la banqueta del asiento y el acolchado del respaldo del asiento se pueden calentar demasiado.

Especialmente en caso de limitación en la sensibilidad térmica o en la capacidad de reacción a elevadas temperaturas, esto puede causar daños en la salud o incluso lesiones parecidas a quemaduras.

- ▶ No conecte la calefacción de asiento de forma repetida.

Como protección contra el sobrecalentamiento, la calefacción de asiento puede desactivarse provisionalmente tras repetidas reconexiones.

**!** **INDICACIÓN** Daños en los asientos causados por objetos o complementos con la calefacción de asiento conectada

Si la calefacción de asiento está conectada, se puede formar una acumulación de calor por causa de objetos o complementos depositados en los asientos, por ejemplo, cojines o asientos infantiles. Esto puede causar daños en la superficie del asiento.

- ▶ Asegúrese de que no haya ningún objeto o complemento en los asientos con la calefacción de asiento conectada.

#### Requisitos

- La alimentación eléctrica está conectada.

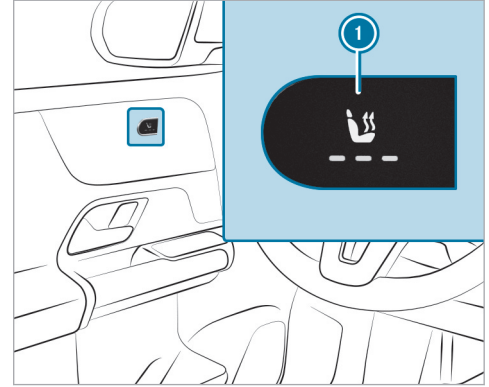

- ▶ Pulse repetidamente la tecla ① hasta alcanzar el nivel de calefacción que desee. En función del nivel de calefacción, se iluminan de uno a tres testigos de control. Si todos los testigos de control están apagados, la calefacción de asiento está desconectada.

- ❶ La calefacción de asiento cambia de forma automática de los tres niveles de calefacción a un nivel inferior tras 8, 10 y 20 minutos, hasta desconectar la calefacción de asiento.

### Conexión o desconexión de la ventilación del asiento

#### Requisitos

- La alimentación eléctrica está conectada.

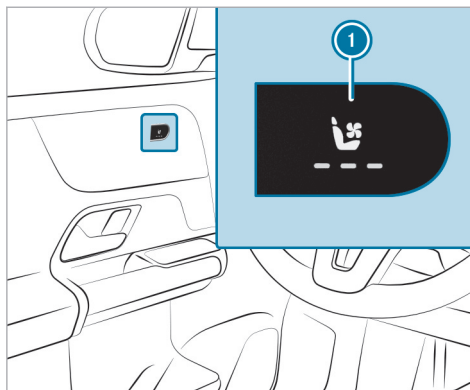

- ▶ Pulse repetidamente la tecla ❶ hasta alcanzar la velocidad del soplador que desee. En función de la velocidad del soplador, se iluminan de uno a tres testigos de control. Si todos los testigos de control están apagados, la ventilación del asiento está desconectada.

### Volante

#### Ajuste manual del volante

- ⚠ **ADVERTENCIA** Peligro de accidente por realizar ajustes del vehículo durante la marcha

En especial, puede perder el control del vehículo en las siguientes situaciones:

- Si ajusta el asiento del conductor, el reposacabezas, el volante o el espejo durante la marcha.
- Si se coloca el cinturón de seguridad durante la marcha.

▶ Antes de arrancar el vehículo: ajuste especialmente el asiento del conductor, el reposacabezas, el volante y el espejo y colóquese el cinturón de seguridad.

- ⚠ **ADVERTENCIA** Peligro de aprisionamiento para los niños al ajustar el volante

Si los niños ajustan el volante, podrían quedar aprisionados.

- ▶ Nunca deje a los niños sin vigilancia en el vehículo.
- ▶ Al abandonar el vehículo, lleve siempre la llave consigo y bloquee el vehículo.

### Desbloqueo

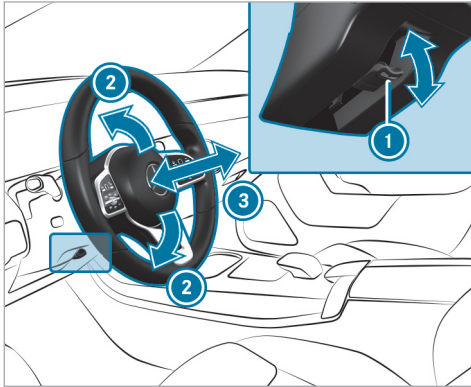

- ▶ Gire la palanca de desbloqueo ① hacia abajo hasta el tope.

- ▶ Ajuste la altura ② y la distancia ③ respecto al volante.

### Bloqueo

- ▶ Gire la palanca de desbloqueo ① hacia arriba hasta el tope.
- ▶ Mueva el volante para comprobar que la columna de dirección está bloqueada.

### Conexión o desconexión de la calefacción del volante

En función del modelo de vehículo, la calefacción del volante puede conectarse y desconectarse con un interruptor situado en el volante.

#### Requisitos

- El vehículo está conectado.

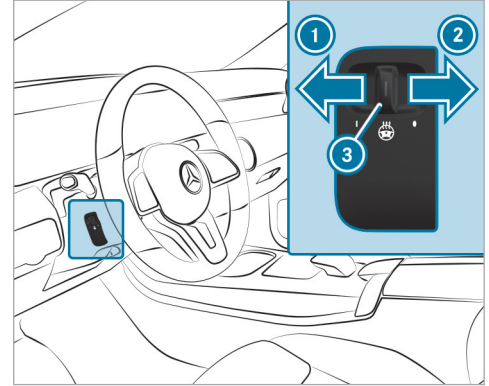

- ▶ Presione el interruptor a la posición ① o ②. Si el testigo de control ③ se ilumina, la calefacción del volante está conectada.

Si desconecta el vehículo, se desconecta la calefacción del volante.

### Ayuda de entrada y salida del vehículo

#### Funcionamiento de la ayuda de entrada y salida del vehículo

**⚠ ADVERTENCIA** Peligro de accidente al iniciar la marcha mientras se ajusta la ayuda de entrada y salida del vehículo

Puede perder el control del vehículo.

- ▶ Antes de iniciar la marcha, espere siempre a que termine el proceso de ajuste.

**⚠ ADVERTENCIA** Peligro de aprisionamiento durante el proceso de ajuste de la ayuda de entrada y salida del vehículo

Usted y otros ocupantes del vehículo pueden quedar aprisionados.

- ▶ Asegúrese de que nadie tenga partes del cuerpo en la zona de movimiento del asiento.

En caso de peligro de aprisionamiento por el asiento del conductor:

- ▶ Pulse el interruptor de ajuste del asiento. El proceso de ajuste se interrumpe.

Puede detener el proceso de ajuste pulsando una tecla de posición de memorización de la función de memoria.

**⚠ ADVERTENCIA** Peligro de aprisionamiento en caso de que los niños activen la ayuda de entrada y salida del vehículo

Si los niños activan la ayuda de entrada y salida del vehículo pueden quedar aprisionados, especialmente si no están vigilados.

- ▶ Nunca deje a los niños sin vigilancia en el vehículo.
- ▶ Al abandonar el vehículo, lleve siempre la llave consigo y bloquee el vehículo.

Con la ayuda de entrada y salida del vehículo, el asiento del conductor se desplaza hacia atrás en los siguientes casos y el respaldo del asiento se ajusta en una posición más inclinada:

- Si desconecta el vehículo con la puerta del conductor abierta.

- Si abre la puerta del conductor con el vehículo desconectado.

- ⓘ El asiento del conductor solo se desplaza hacia atrás si no se encuentra ya situado en la zona de ajuste posterior. El respaldo del asiento solo se desplazará hacia delante si ya no se encuentra en la zona de ajuste delantera del respaldo.

El asiento del conductor vuelve a la última posición de marcha en los siguientes casos:

- Si enciende el vehículo con la puerta del conductor cerrada.
- Si cierra la puerta del conductor con el vehículo conectado.

La última posición de marcha se memoriza:

- si apaga el vehículo
- si solicita los ajustes del asiento mediante la función de memoria
- si memoriza el ajuste del asiento mediante la función de memoria

## Ajuste de la ayuda de entrada y salida del vehículo

Sistema multimedia:

-  ▶▶ Ajustes ▶▶ Vehículo
- ▶▶ Ajuste autom. asiento
- ▶▶ Ayuda acc./sal. vehíc.
- ▶ Conecte o desconecte la función.

### Función de memoria

#### Función de memoria

**⚠ ADVERTENCIA** Peligro de accidente por el uso de la función de memoria durante la marcha

Si utiliza la función de memoria para el lado del conductor durante la marcha, podría perder el control del vehículo a causa de los movimientos necesarios para efectuar el ajuste.

- ▶ Utilice la función de memoria para el lado del conductor solo con el vehículo parado.

**⚠ ADVERTENCIA** Peligro de aprisionamiento al ajustar el asiento con la función de memoria

Si la función de memoria efectúa un ajuste de asiento, usted y otros ocupantes del vehículo (especialmente los niños) podrían quedar aprisionados.

- ▶ Asegúrese de que no se encuentren partes del cuerpo en la zona de movimiento del asiento durante el proceso de ajuste de la función de memoria.
- ▶ Si alguien queda aprisionado, pulse de inmediato una tecla de posición de memoria o un interruptor de ajuste del asiento.

**⚠ ADVERTENCIA** Peligro de aprisionamiento en caso de activación de la función de memoria por parte de los niños

Si los niños activan la función de memoria pueden quedar aprisionados, especialmente si no están vigilados.

- ▶ Nunca deje a los niños sin vigilancia en el vehículo.
- ▶ Al abandonar el vehículo, lleve siempre la llave consigo y bloquee el vehículo.

Puede utilizar la función de memoria con el vehículo apagado. Mediante la función de memoria se pueden memorizar y solicitar ajustes del asiento de hasta tres personas.

Puede memorizar ajustes para los siguientes sistemas:

- Asiento
- Contorno del asiento
- Retrovisores exteriores
- Head-up-Display

## Manejo de la función de memoria

### Memorización

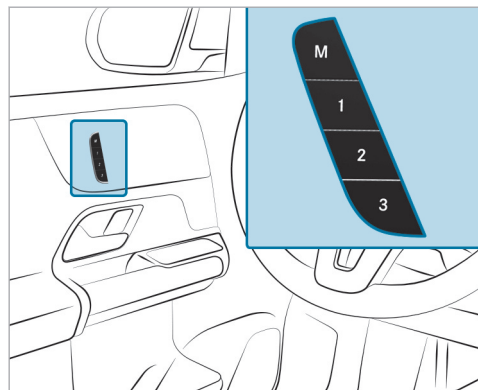

- ▶ Ajuste la posición que desee para todos los sistemas.
- ▶ Pulse la tecla Memory **M** y antes de que transcurran tres segundos pulse una de las teclas de posición de memoria **1**, **2** o **3**.

- ▶ **Activación:** pulse una de las teclas de posición de memoria **1**, **2** o **3** o manténgala pulsada brevemente. Después de soltar la tecla, todos los sistemas se desplazan a la posición memorizada.

### Posibilidades de fijación de la carga

#### Indicaciones sobre la carga del vehículo

- ▲ **PELIGRO** Peligro de intoxicación debido a gases de escape

Los motores de combustión interna emiten gases de escape tóxicos como, por ejemplo, monóxido de carbono. Si el portón trasero está abierto cuando el motor está en marcha, especialmente durante la conducción, los gases de escape pueden entrar en el espacio interior.

- ▶ Apague siempre el motor antes de abrir el portón trasero.
- ▶ No conduzca nunca con el portón trasero abierto.

Los objetos situados en la zona de inflado de un airbag pueden limitar el funcionamiento previsto del airbag. Observe las indicaciones sobre la protección de los airbags.

- ▲ **ADVERTENCIA** Peligro de sufrir lesiones por objetos sueltos en el vehículo

Si se transportan objetos, equipaje o carga sueltos o mal asegurados, estos pueden deslizarse, volcar o salir despedidos y, en consecuencia, alcanzar a los ocupantes del vehículo.

Existe peligro de sufrir lesiones, en especial al frenar el vehículo o al cambiar bruscamente la dirección de marcha.

- ▶ Coloque los objetos siempre de manera que no puedan salir despedidos.
- ▶ Asegure los objetos, el equipaje o la carga para que no se deslicen ni vuelquen.

**▲ ADVERTENCIA** Peligro de lesiones por un almacenamiento incorrecto de objetos

Si coloca los objetos de forma inadecuada en el habitáculo, podrían desplazarse por él e impactar con los ocupantes del vehículo. Además, los portavasos, los compartimentos abiertos y los soportes para teléfonos móviles no siempre pueden sujetar los objetos que albergan en caso de accidente.

Existe peligro de sufrir lesiones, en especial al frenar el vehículo o al cambiar bruscamente la dirección de marcha.

- ▶ Coloque los objetos siempre de tal manera que no se puedan desplazar en estas situaciones o situaciones similares.
- ▶ Asegúrese siempre de que los objetos no sobresalgan de los compartimentos portaobjetos, las redes para equipaje o las redes portaobjetos.
- ▶ Cierre los compartimentos antes de iniciar la marcha.

- ▶ Coloque y asegure siempre en el espacio de carga los objetos pesados, duros, puntiagudos, de cantos afilados, frágiles o demasiado grandes.

**▲ ADVERTENCIA** Peligro de accidente por la presencia de objetos en el espacio reposapiés del conductor y acompañante

Los objetos que haya en el espacio reposapiés del conductor y del acompañante pueden limitar el recorrido del pedal o bloquear un pedal pisado a fondo.

Esto pone en peligro el funcionamiento y la seguridad vial del vehículo.

- ▶ Coloque todos los objetos en un lugar seguro dentro del vehículo para que no vayan a parar al espacio reposapiés del conductor o del acompañante.
- ▶ Fije siempre las alfombrillas correctamente para garantizar que haya suficiente espacio libre para los pedales.
- ▶ No utilice alfombrillas sueltas ni apile varias alfombrillas.

**Vehículos con desconexión automática del airbag del acompañante:** debajo del asiento del acompañante los objetos atascados pueden perturbar la función de la desconexión automática del airbag del acompañante o dañar el sistema. Tenga en cuenta por eso las indicaciones sobre la función de la desconexión automática del acompañante (→ página 47).

**▲ ADVERTENCIA** Peligro de accidente y de sufrir lesiones al usar el portavasos durante la marcha

El portavasos no puede sujetar recipientes durante la marcha.

Si utiliza un portavasos durante la marcha, el recipiente podría salir despedido y derramar el líquido que contenga. Los ocupantes del vehículo podrían entrar en contacto con el líquido y sufrir quemaduras si está caliente. Podría distraer su atención del tráfico y perder el control del vehículo.

- ▶ Utilice el portavasos solo con el vehículo parado.

- ▶ Coloque solo recipientes adecuados en el portavasos.
- ▶ Cierre el recipiente, especialmente si contiene líquidos calientes.

**!** **INDICACIÓN** Daños del portavasos

El portavasos puede resultar dañado al desplegar el apoyabrazos trasero. El portavasos abierto puede resultar dañado por el peso corporal.

- ▶ El apoyabrazos trasero solo se puede desplegar con el portavasos cerrado.
- ▶ No se siente ni se apoye sobre el portavasos abierto.

**!** **INDICACIÓN** Daños en el apoyabrazos trasero por el peso corporal

El apoyabrazos trasero desplegado puede resultar dañado por el peso corporal.

- ▶ No se siente ni se apoye en el apoyabrazos.

**!** **ADVERTENCIA** Peligro de lesiones por el piso del espacio de carga abierto

Si conduce con el piso del espacio de carga abierto, los objetos que pudieran salir despididos podrían herir a los ocupantes del vehículo. Existe peligro de sufrir lesiones, en especial al frenar el vehículo o al cambiar bruscamente la dirección de marcha.

- ▶ Antes de iniciar la marcha cierre siempre el piso del espacio de carga.

**!** **ADVERTENCIA** Peligro de incendio- y de sufrir lesiones debido al encendedor demasiado caliente

Si toca el elemento calefactor caliente del encendedor o el casquillo caliente, puede sufrir quemaduras.

Además, los materiales inflamables pueden inflamarse:

- si el encendedor caliente se cae
- si los niños, por ejemplo, acercan el encendedor caliente a objetos

- ▶ Toque el encendedor siempre por el asidero.
- ▶ Asegúrese siempre de que los niños no tengan acceso al encendedor.
- ▶ Nunca deje a los niños sin vigilancia en el vehículo.

**!** **ADVERTENCIA** Peligro de sufrir quemaduras por las salidas de escape y los embellecedores de las salidas de escape

Las salidas de escape y los embellecedores de las salidas de escape pueden estar muy calientes. Podría sufrir quemaduras si toca estas piezas.

- ▶ Tenga siempre especial cuidado en la zona de las salidas de escape y los embellecedores de las salidas de escape y especialmente con respecto a la supervisión de los niños en esta zona.
- ▶ Antes de tocar las piezas del vehículo, deje que se enfríen.



**i** El cuero es un producto natural. Tiene unas características naturales de la superficie como, por ejemplo, diferencias en la estructura, restos de heridas o de crecimiento o ligeros matices de colores. Estas marcas de la superficie son características del cuero y no son defectos del material. Además, el cuero está sujeto al proceso de envejecimiento natural, en el que las marcas de la superficie cambian.

El comportamiento de marcha de su vehículo depende de la distribución de la carga. Tenga en cuenta las siguientes indicaciones al cargar el vehículo:

- No sobrepase con la carga del vehículo, incluyendo a las personas, la masa máxima autorizada ni la carga máxima autorizada sobre los ejes del vehículo. Estos valores se indican en la placa de características del vehículo, situada en el montante B del vehículo.
- La carga no debe sobresalir por encima del borde superior de los respaldos de los asientos.

- Al transportar objetos en el espacio de carga, utilice siempre la red separadora.
- Si es posible, transporte siempre la carga detrás de los asientos libres.
- Asegure la carga mediante las argollas de sujeción y cárguelas de manera uniforme.

Indicaciones sobre la conducción con carga sobre el techo

- Distribuya la carga de forma uniforme, también sobre el techo, y coloque los objetos pesados hacia abajo. Para ello tenga también en cuenta las indicaciones sobre la carga del vehículo .
  - Conduzca con precaución, evite ponerse en marcha, frenar o girar de manera brusca, así como tomar curvas a alta velocidad.
  - Al transportar carga sobre el techo, así como con el vehículo totalmente cargado u ocupado, seleccione uno de los programas de conducción **E** y **C**. Están diseñados con énfasis en la estabilidad (→ página 168).
- i** En el manual de instrucciones digital encontrará más información sobre los comparti-

mentos portaobjetos y las posibilidades de fijación de la carga.

### Compartimentos del habitáculo

#### ■ Sinopsis de los compartimentos portaobjetos delanteros

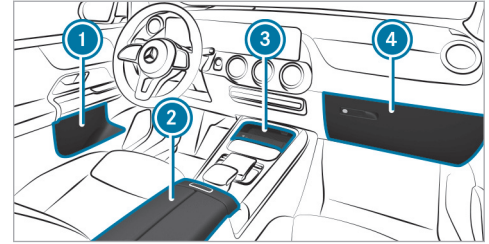

- 1 Compartimento portaobjetos situado en las puertas
- 2 Compartimento portaobjetos en el apoyabrazos con conexión multimedia y USB
- 3 Compartimento portaobjetos situado en la consola central delantera con conexión USB
- 4 Guantera

### Acceso al habitáculo desde el maletero del banco trasero (quickfold EASY-PACK)

#### ■ Plegado hacia delante del respaldo de los asientos traseros

**⚠ ADVERTENCIA** Peligro de aprisionamiento al ajustar los asientos

Cuando ajusta un asiento, usted o un ocupante del vehículo pueden quedar aprisionados.

- ▶ Asegúrese de que no se encuentren partes del cuerpo en la zona de movimiento del asiento durante el proceso de ajuste del asiento.

**⚠ ADVERTENCIA** Peligro de accidente por banco trasero, asiento trasero y respaldo del asiento no enclavados

El banco trasero, el asiento trasero y el respaldo del asiento pueden plegarse hacia delante incluso en marcha.

- En consecuencia, el cinturón de seguridad ejerce una presión excesiva sobre los ocupantes del vehículo. El cinturón de seguridad no ofrece la protección prevista y, además, puede causarle lesiones.
- Los objetos o la carga del maletero o el espacio de carga no pueden quedar retenidos por el respaldo del asiento.

▶ Antes de arrancar el vehículo, asegúrese siempre de que el banco trasero, el asiento trasero y el respaldo estén enclavados.

Si el respaldo del asiento no está enclavado y bloqueado, el indicador de enclavamiento se ilumina en rojo.

Asegúrese siempre de que todos los ocupantes del vehículo tengan abrochado correctamente el cinturón y estén bien sentados. Debe tenerlo especialmente en cuenta en el caso de los niños.

Cuando ya no necesite el respaldo del asiento plegado como superficie de carga, vuelva a plegar el respaldo del asiento hacia atrás.

#### Requisitos

- La zona en la que se pliega el respaldo del asiento está libre.
- Para plegar el respaldo del asiento central: el respaldo del asiento central está desbloqueado.
- El apoyabrazos de la segunda fila de asientos está plegado hacia atrás y los portavasos están vacíos.

#### Plegado del respaldo de los asientos izquierdo y derecho

Los respaldos de los asientos central y exteriores se pueden plegar.



- ▶ En caso necesario, introduzca hasta el tope los reposacabezas de los respaldos de los asientos (→ página 109).
- ▶ Tire de la palanca de desbloqueo ①.

### Plegado hacia delante del respaldo del asiento central

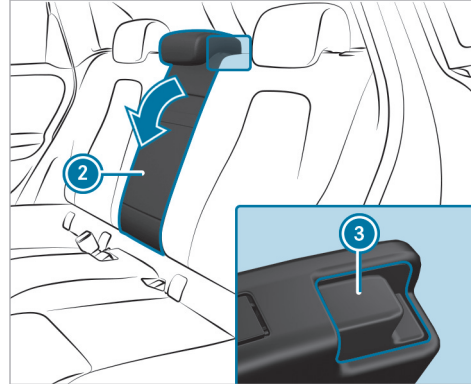

- ▶ Tire del desenclavamiento ③ del respaldo del asiento ② hacia delante.
- ▶ Pliegue el respaldo del asiento correspondiente hacia delante.

### Plegado hacia atrás del respaldo de los asientos traseros

**⚠ ADVERTENCIA** Peligro de aprisionamiento al ajustar los asientos

Cuando ajusta un asiento, usted o un ocupante del vehículo pueden quedar aprisionados.

- ▶ Asegúrese de que no se encuentren partes del cuerpo en la zona de movimiento del asiento durante el proceso de ajuste del asiento.

**! INDICACIÓN** Daños en el cinturón de seguridad por aprisionamiento al plegar hacia atrás el respaldo del asiento

El cinturón de seguridad puede quedar aprisionado al desplegar el respaldo del asiento y resultar dañado.

- ▶ Asegúrese de que el cinturón de seguridad no quede aprisionado al desplegar el respaldo del asiento.

- ▶ En caso necesario, ajuste hacia delante el asiento del conductor o del acompañante.

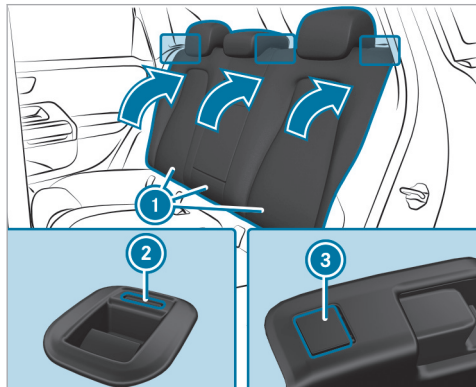

- ▶ Gire el respaldo del asiento correspondiente ① hacia atrás hasta que quede enclavado.

**Vehículos sin banco trasero desplazable:** si el respaldo de un asiento de la parte trasera no está enclavado ni bloqueado, el indicador de enclavamiento rojo ② o ③ queda visible.

**Vehículos con banco trasero desplazable:** si el respaldo del asiento central de la parte trasera no está enclavado ni bloqueado, el indicador de enclavamiento rojo ③ queda visible. Los respaldos de los asientos exteriores se bloquean automáticamente si no están bajados.

#### ■ Bloqueo del desenclavamiento del respaldo del asiento central de la parte trasera

##### Requisitos

- Los respaldos de los asientos izquierdo y central están enclavados y unidos.

Puede bloquear el respaldo del asiento central. De este modo, solo puede abatirse hacia delante junto con el respaldo del asiento izquierdo.

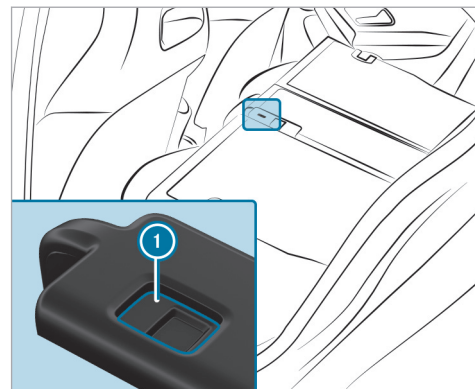

- ▶ Pliegue hacia delante el respaldo del asiento central e izquierdo.
- ▶ **Bloqueo o desbloqueo:** desplace la corredera ① hacia arriba o hacia abajo.

## ■ Ajuste de la inclinación de los respaldos de los asientos de la parte trasera

**⚠ ADVERTENCIA** Peligro de accidente por banco trasero y respaldo no enclavados

El banco trasero y su respaldo se pueden plegar hacia delante, incluso durante la marcha.

- Esto puede presionar más al ocupante del vehículo contra el cinturón de seguridad. El cinturón de seguridad no ofrece la protección prevista y, además, puede causarle lesiones.
- Los objetos o la carga del maletero o espacio de carga no pueden quedar retenidos por el respaldo del banco.

▶ Compruebe siempre antes de iniciar la marcha que el banco trasero y el respaldo estén enclavados.

En el caso de los vehículos con asientos traseros con ajuste longitudinal, también puede ajustar la inclinación de los respaldos de los asientos de la parte trasera. Son posibles varias posiciones de enclavamiento.

**! INDICACIÓN** Daño de los lazos de desenclavamiento por la fijación de objetos

Los lazos de desenclavamiento de los respaldos de los asientos de la parte trasera pueden dañarse al fijar objetos en ellos.

▶ Fije los objetos únicamente en las argollas de sujeción.

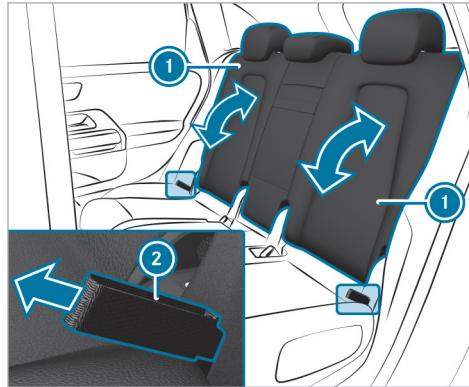

- ▶ Tire del lazo de desenclavamiento derecho o izquierdo ② hacia adelante en la dirección indicada por la flecha. El respaldo del asiento correspondiente ① se desenclava.
- ▶ Desplace el respaldo del asiento ① a la posición deseada.
- ▶ Suelte el lazo de desenclavamiento ②.
- ▶ Asegúrese de que el respaldo del asiento esté enclavado correctamente.

**Vehículos sin el banco trasero desplazable:** si el respaldo de un asiento de la parte trasera no está enclavado ni bloqueado, el indicador de enclavamiento rojo queda visible.

**Vehículos con el banco trasero desplazable:** si el respaldo del asiento central de la parte trasera no está enclavado ni bloqueado, el indicador de enclavamiento rojo queda visible. Los respaldos de los asientos exteriores se bloquean automáticamente si no están bajados.

## Cubierta del espacio de carga

### Desmontaje y montaje de la cubierta del espacio de carga

**⚠ ADVERTENCIA** Peligro de lesiones o de muerte por objetos mal asegurados

La cubierta del espacio de carga, por sí sola, no puede sujetar o asegurar objetos pesados, equipaje o carga pesada.

Especialmente al cambiar bruscamente la dirección de marcha, al frenar el vehículo o en caso de accidente, puede ser alcanzado por una carga suelta.

- ▶ Coloque los objetos siempre de manera que no puedan salir despedidos.
- ▶ Asegure los objetos, el equipaje o la carga, también al usar la cubierta del espacio de carga, para que no se deslicen o vuelquen, por ejemplo, mediante una fijación.

### Requisitos

- La cubierta del espacio de carga solo puede cargarse con un máximo de 5.5 lb (2,5 kg).

### Desmontaje

- ⓘ Tenga en cuenta que la cubierta del espacio de carga no se debe presionar más hacia arriba con el portón trasero abierto.

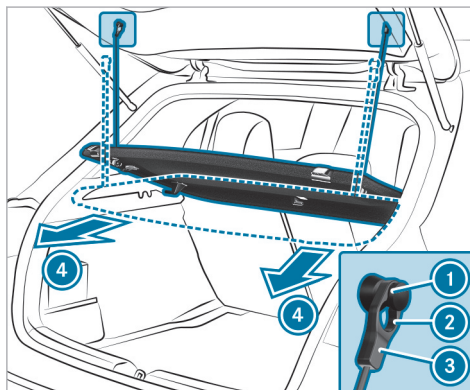

- ▶ Tire hacia arriba del gancho ③ del portón trasero sacándolo de la argolla ① y descuélguelo.
- ▶ Baje la cubierta del espacio de carga y extráigala de manera uniforme de los rieles de guía, a derecha e izquierda, en la dirección indicada por la flecha ④.

### Montaje

- ▶ Coloque la cubierta del espacio de carga en los rieles de guía de los lados izquierdo y derecho.
- ▶ Introduzca la cubierta del espacio de carga en los rieles de guía empujándola uniformemente con ambas manos hacia delante hasta que quede enclavada.
- ▶ Levante la cubierta del espacio de carga y cuelgue el gancho ③ a través de la argolla ②.
- ▶ Tire del gancho ③ hacia abajo metiéndolo por la argolla ① hasta que enclave.

- ❶ Procure que al cerrar el portón trasero la cubierta del espacio de carga quede apoyada a derecha e izquierda de forma estable sobre los rieles de guía.

### Sinopsis de las argollas de sujeción

Tenga en cuenta las indicaciones sobre la carga del vehículo (→ página 116).

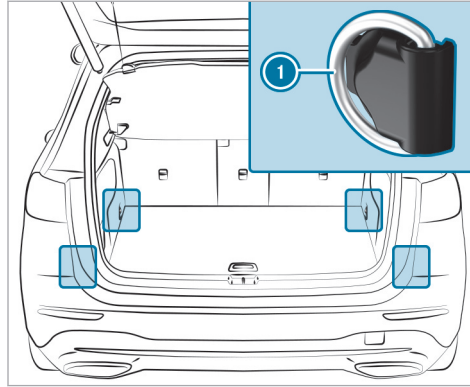

- ❶ Argollas de sujeción (vehículos con acceso al habitáculo desde el maletero a través del banco trasero)

### Sinopsis de los ganchos para bolsas

- ⚠ ADVERTENCIA** Peligro de lesiones al utilizar los ganchos para bolsas con objetos pesados

El gancho para bolsas no puede sujetar objetos pesados o equipaje.

Los objetos o el equipaje pueden salir despedidos y alcanzar a los ocupantes del vehículo.

- ▶ Cuelgue solo objetos ligeros en los ganchos para bolsas.
- ▶ Nunca cuelgue objetos duros, afilados o frágiles en los ganchos para bolsas.

Tenga en cuenta las indicaciones sobre la carga del vehículo (→ página 116).

No cargue los ganchos para bolsas con un peso superior a 6,6 lbs (3 kg) y no fije en ellos ninguna carga.

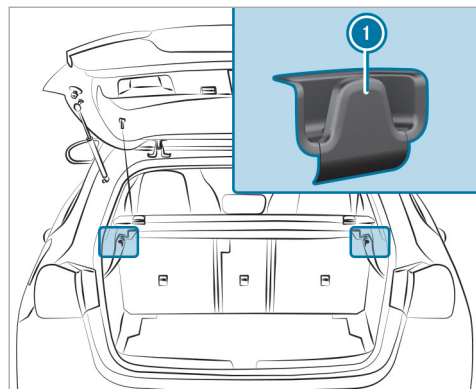

① Ganchos para bolsas

**Sinopsis de los ganchos para ropa en el portón trasero**

Tenga en cuenta las indicaciones sobre la carga del vehículo (→ página 116).

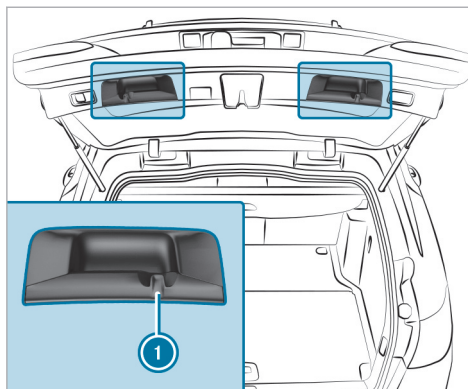

① Gancho para ropa

Los ganchos para ropa no son adecuados para colgar objetos pesados, ya que el portón trasero se puede bajar automáticamente como consecuencia. Utilice los ganchos para ropa solo para objetos ligeros, por ejemplo, chaquetas.

**Enganche de la red para equipaje**

**⚠ ADVERTENCIA** Peligro de lesiones por un almacenamiento incorrecto de objetos

Si coloca los objetos de forma inadecuada en el habitáculo, podrían desplazarse por él e impactar con los ocupantes del vehículo. Además, los portavasos, los compartimentos abiertos y los soportes para teléfonos móviles no siempre pueden sujetar los objetos que albergan en caso de accidente.

Existe peligro de sufrir lesiones, en especial al frenar el vehículo o al cambiar bruscamente la dirección de marcha.

- ▶ Coloque los objetos siempre de tal manera que no se puedan desplazar en estas situaciones o situaciones similares.
- ▶ Asegúrese siempre de que los objetos no sobresalgan de los compartimentos portaobjetos, las redes para equipaje o las redes portaobjetos.



- ▶ Cierre los compartimentos antes de iniciar la marcha.
- ▶ Coloque y asegure siempre en el espacio de carga los objetos pesados, duros, puntiagudos, de cantos afilados, frágiles o demasiado grandes.

Tenga en cuenta las indicaciones sobre la carga del vehículo.

**⚠ ADVERTENCIA** Peligro de lesiones por el piso del espacio de carga abierto

Si conduce con el piso del espacio de carga abierto, los objetos que pudieran salir despedidos podrían herir a los ocupantes del vehículo. Existe peligro de sufrir lesiones, en especial al frenar el vehículo o al cambiar bruscamente la dirección de marcha.

- ▶ Antes de iniciar la marcha cierre siempre el piso del espacio de carga.

- ▶ Gire hacia arriba el piso del espacio de carga sujetándolo por el asidero, extráigalo del espa-

cio de carga y deposítelo sobre una superficie limpia .

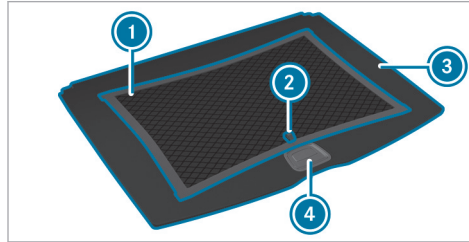

- ▶ Coloque la red para equipaje (1) sobre el piso del espacio de carga (3) de manera que la lengüeta (2) esté posicionada junto al asidero (4) y señale hacia arriba.

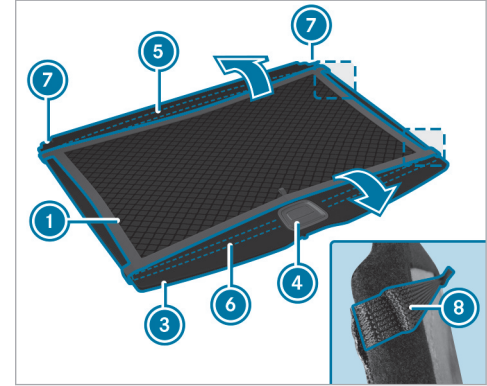

- ▶ Tire de las gomas (5) y (6), como se muestra, sobre el piso del espacio de carga (3).
- ▶ Coloque la red para equipaje (1) de manera que:
  - la goma (5) quede colocada debajo de las escotaduras (7) y los rebordes (8) estén colocados en los lados izquierdo y derecho del canto inferior del piso del espacio de carga (3).

- la goma ⑥ quede colocada por encima del asidero ④ y los rebordes ⑤ estén colocados en los lados izquierdo y derecho del canto inferior del piso del espacio de carga ③.

ⓘ Asegúrese de que la red para equipaje no bloquee el enclavamiento del piso del espacio de carga.

▶ Cierre el piso del espacio de carga.

### Ajuste del piso del espacio de carga

#### Ajuste de la altura

**!** **INDICACIÓN** Daños en el piso del espacio de carga al cargarlo en la posición superior con el soporte de fijación extraído

El piso del espacio de carga puede sufrir daños si se carga en la posición superior habiendo extraído el soporte de fijación.

▶ No cargue el piso del espacio de carga en la posición superior cuando el soporte de fijación está extraído.

Puede ampliar o reducir el piso del espacio de carga en función de las necesidades. Para ello puede enclavar el piso del espacio de carga a dos alturas diferentes. Fijando el piso en el enclavamiento superior y con los respaldos de los asientos plegados en la parte trasera, obtendrá una superficie plana. A continuación, podrá retirar un soporte de fijación en la zona trasera para disponer de longitud adicional.

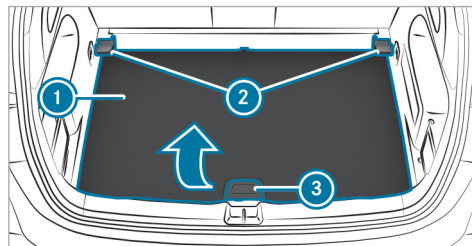

▶ Levante ligeramente el piso del espacio de carga ① (ejemplo en la posición inferior) sujetándolo por el asidero ③ y tire del mismo hacia usted.

▶ Coloque el piso del espacio de carga ① en los alojamientos traseros ②.

▶ Cierre el piso del espacio de carga ① desplazándolo hacia abajo.

#### Ajuste de la longitud

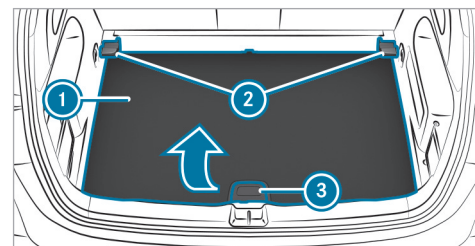

▶ Levante ligeramente el piso del espacio de carga ① (ejemplo en la posición inferior) sujetándolo por el asidero ③ y tire del mismo hacia usted.

▶ Coloque el piso del espacio de carga ① en los alojamientos traseros ②.

▶ Cierre el piso del espacio de carga ① desplazándolo hacia abajo.

### Fijación del portaequipajes para el techo

**▲ ADVERTENCIA** Peligro de accidente si se sobrepasa la carga máxima sobre el techo

El centro de gravedad del vehículo, las cualidades de marcha habituales y el comportamiento direccional y de frenado se ven alterados.

Si supera la carga máxima sobre el techo, las cualidades de marcha y el comportamiento direccional y de frenado se ven notablemente afectados.

- ▶ Respete siempre la carga máxima sobre el techo y adapte la conducción.

En el capítulo "Datos técnicos" figura la carga máxima sobre el techo.

**! INDICACIÓN** Daño en el vehículo por inobservancia de la altura de paso máxima permitida

Si la altura del vehículo supera la altura de paso máxima permitida, pueden dañarse el techo y otras piezas del vehículo.

- ▶ Tenga en cuenta la altura de paso señalizada.
- ▶ Si se sobrepasa la altura de paso permitida, no continúe la marcha.
- ▶ Tenga en cuenta la altura del vehículo modificada si hay elementos superpuestos sobre el techo.

**! INDICACIÓN** Daños en el techo corredizo panorámico por portaequipajes para el techo no homologados

Si el techo corredizo panorámico se abre con un portaequipajes para el techo no comprobado ni homologado por Mercedes-Benz, puede sufrir daños.

- ▶ Abra el techo corredizo panorámico con un portaequipajes para el techo montado únicamente si este ha sido comprobado y homologado por Mercedes-Benz.

Para ventilar el espacio interior, puede subirse el techo corredizo panorámico.

Indicaciones sobre la conducción con carga sobre el techo

- Distribuya la carga uniformemente, también sobre el techo, y coloque los objetos pesados hacia abajo. Tenga también en cuenta las indicaciones sobre la carga del vehículo (→ página 116).
- Conduzca con precaución, evite ponerse en marcha, frenar o girar de manera brusca, así como tomar curvas a alta velocidad.
- Al transportar carga sobre el techo, así como con el vehículo totalmente cargado u ocupado, seleccione uno de los programas de conducción **E** y **C**. Están diseñados con énfasis en la estabilidad (→ página 168).
- ▶ Fije el portaequipajes para el techo en las barras longitudinales para el techo.
- ▶ Tenga en cuenta las instrucciones de montaje del fabricante.

## Cajas de enchufe

### Uso de la caja de enchufe de 12 V

#### Requisitos

- Solo se admiten dispositivos de hasta 180 W (15 A).

En función del equipamiento del vehículo, este dispone de las siguientes cajas de enchufe de 12 V:

- En el compartimento portaobjetos situado en la consola central delantera
- En el espacio de carga

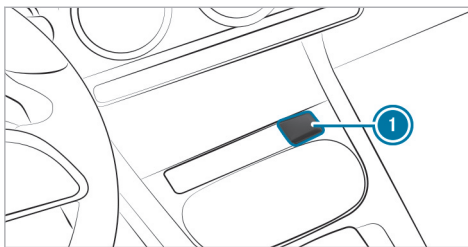

Caja de enchufe de 12 V situada en el compartimento portaobjetos situado en la consola central de la parte delantera (ejemplo)

- ▶ Abra la tapa ❶ de la caja de enchufe.
- ▶ Enchufe el conector macho del aparato.

**Caja de enchufe de 12 V en el compartimento portaobjetos con cubierta:** si ha conectado un aparato a la caja de enchufe de 12 V, deje abierta la tapa del compartimento portaobjetos.

### Uso de la base de conexión de 115 V de la parte trasera

**⚠ PELIGRO** Peligro de muerte por daño del cable de conexión dañado o la caja de enchufe dañada

Si retira del revestimiento o si se dañan o mojan el cable de conexión o la caja de enchufe de 115 V, podría sufrir una descarga eléctrica.

- ▶ Utilice solo cables de conexión secos y en perfecto estado.
- ▶ Si el vehículo está desconectado, asegúrese de que la caja de enchufe de 115 V esté seca.
- ▶ Encargue inmediatamente la comprobación o sustitución de las cajas de enchufe de 115 V retiradas del revestimiento o dañadas en un taller especializado.
- ▶ No conecte nunca el cable de conexión en una caja de enchufe de 115 V retirada del revestimiento o dañada.

**⚠ PELIGRO** Peligro de muerte por manipulación inadecuada de la caja de enchufe

Puede recibir una descarga eléctrica, en especial:

- al tocar la caja de enchufe.
- si inserta aparatos u objetos no adecuados en la caja de enchufe.
- ▶ No toque la caja de enchufe.
- ▶ Conecte únicamente dispositivos adecuados a la caja de enchufe.

Asegúrese de que no entre ningún líquido en la caja de enchufe de 115 V.

Si no se está utilizando la caja de enchufe de 115 V, mantenga la tapa de la caja de enchufe cerrada.

**Requisitos**

- El dispositivo debe estar equipado con un conector macho adecuado que cumpla las normas específicas del país correspondiente.
- Debe utilizarse un dispositivo de hasta 150 W (1,3 A) como máximo.

- No deben utilizarse cajas de enchufe múltiples.

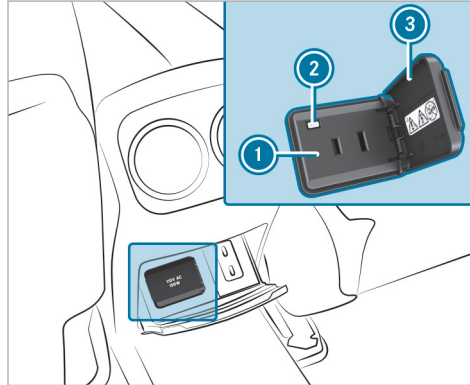

- ▶ Abra la tapa de la caja de enchufe ③.
- ▶ Enchufe el conector macho del dispositivo en la caja de enchufe de 115 V ①. El testigo de control ② se ilumina si la tensión de la red de a bordo es suficiente.

**Conexión USB de la parte trasera**

- ① En función del equipamiento, la forma del compartimento portaobjetos y la cantidad de conexiones USB en la consola central de la parte trasera puede variar.

Mediante la conexión USB puede cargar un dispositivo USB con un cable de carga adecuado y el vehículo conectado, por ejemplo, un teléfono móvil.

**Carga sin cable del teléfono móvil y acoplamiento con la antena exterior**

**Indicaciones sobre la carga sin cable del teléfono móvil**

- ⚠ ADVERTENCIA** Peligro de sufrir lesiones por objetos colocados de forma inadecuada

Si coloca los objetos de forma inadecuada en el habitáculo del vehículo, podrían desplazarse por el habitáculo e impactar con los ocupantes del vehículo. Además, los portavasos, los

compartimentos abiertos y los soportes para teléfonos móviles no siempre pueden sujetar los objetos que albergan en caso de accidente.

Existe peligro de sufrir lesiones, en especial al frenar el vehículo o al cambiar bruscamente la dirección de marcha.

- ▶ Coloque los objetos siempre de tal manera que no se puedan desplazar en estas situaciones o situaciones similares.
- ▶ Asegúrese siempre de que los objetos no sobresalgan de los compartimentos, las redes para equipaje o las redes portaobjetos.
- ▶ Cierre los compartimentos antes de emprender la marcha.
- ▶ Coloque y asegure siempre en el maletero/espacio de carga los objetos pesados, duros, puntiagudos, de cantos afilados, frágiles o demasiado grandes.

Tenga en cuenta las indicaciones sobre la carga del vehículo.

**⚠ ADVERTENCIA** Peligro de incendio por la colocación de objetos en el compartimento para el teléfono móvil

Si además del teléfono móvil coloca otros objetos en el compartimento para el teléfono móvil, existe riesgo elevado de incendio.

- ▶ A excepción del teléfono móvil, no se pueden colocar objetos adicionales, especialmente de metal, en el compartimento para el teléfono móvil.

**ⓘ INDICACIÓN** Daño de objetos por la colocación en el compartimento para el teléfono móvil

Si coloca objetos en el compartimento para el teléfono móvil, se pueden dañar por efecto de los campos electromagnéticos.

- ▶ No coloque tarjetas de crédito, soportes de memoria, forfaits u otros objetos sensibles a los campos electromagnéticos en el compartimento para el teléfono móvil.

**ⓘ INDICACIÓN** Daño en el compartimento para el teléfono móvil por líquidos

Si vierte líquidos en el compartimento para el teléfono móvil, puede resultar dañado.

- ▶ Asegúrese de no verter líquidos en el compartimento para el teléfono móvil.

Las indicaciones sobre la carga sin cable del teléfono móvil se deben tener en cuenta:

- En función del equipamiento del vehículo, el teléfono móvil se conecta con la antena exterior del vehículo a través del módulo de carga.
- Solo con el vehículo conectado se dan la función de carga y el acoplamiento sin cable del teléfono móvil con la antena exterior del vehículo.
- Los teléfonos móviles pequeños pueden no cargarse en cualquier posición del compartimento para el teléfono móvil.
- Los teléfonos móviles grandes que no queden apoyados en el compartimento para el teléfono móvil, podrían no cargarse o no acoplarse con la antena exterior del vehículo.

- El teléfono móvil se puede calentar durante el proceso de carga. Esto también puede depender especialmente de las aplicaciones (apps) que estén abiertas en segundo plano.
- Para una mejor carga y acoplamiento con la antena exterior del vehículo, retire la funda protectora del teléfono móvil. Se excluyen las fundas protectoras necesarias para la carga inalámbrica.

### Carga del teléfono móvil sin cable

#### Requisitos

- El teléfono móvil debe ser apto para la carga sin cable.

En la página web <https://www.mercedes-benz-mobile.com> encontrará una lista con los teléfonos móviles compatibles.

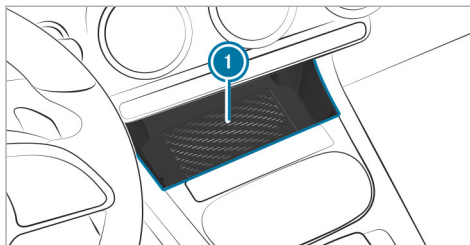

▶ Coloque el teléfono móvil lo más centrado posible con la pantalla hacia arriba sobre la superficie marcada de la alfombrilla ①. El teléfono móvil se carga cuando se muestra la indicación en el sistema multimedia.

Las anomalías durante la carga se muestran en el visualizador central.

- ① La alfombrilla se puede extraer para su limpieza, por ejemplo, con agua limpia y tibia.

#### Compartimento portaobjetos sin cubierta

Asegúrese de colocar y asegurar el teléfono móvil correctamente para evitar que se desprenda durante la marcha.

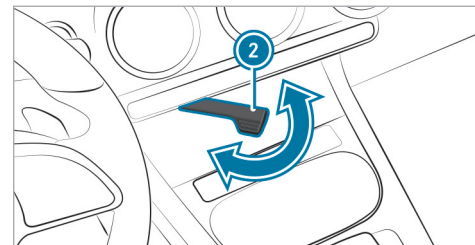

▶ **Aseguramiento del teléfono móvil:** desplace la palanca ② hacia fuera.

### Montaje y desmontaje de la alfombrilla

**⚠ ADVERTENCIA** Peligro de accidente por objetos en el espacio reposapiés del conductor

Los objetos que haya en el espacio reposapiés del conductor pueden limitar el recorrido del pedal o bloquear un pedal pisado a fondo.

Esto pone en peligro la seguridad vial y de funcionamiento del vehículo.

- ▶ Coloque todos los objetos en un lugar seguro dentro del vehículo para que no vayan a parar al espacio reposapiés del conductor.
- ▶ Fije siempre las alfombrillas correctamente para garantizar que haya suficiente espacio libre para los pedales.
- ▶ No utilice alfombrillas sueltas ni apile varias alfombrillas.

#### Montaje de las alfombrillas

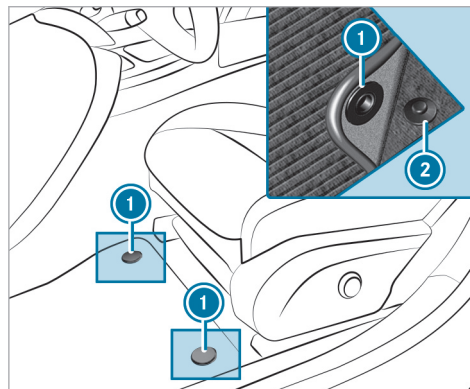

- ▶ Deslice el asiento correspondiente hacia atrás y coloque la alfombra en el espacio reposapiés.
- ▶ Presione los botones de presión ① contra las fijaciones ②.
- ▶ Ajuste el asiento correspondiente.

#### Desmontaje de las alfombrillas

- ▶ Saque la alfombra de las fijaciones ②.
- ▶ Retire la alfombra.



## Alumbrado exterior

### Indicaciones sobre los sistemas de alumbrado y su responsabilidad

Los diferentes sistemas de alumbrado del vehículo son únicamente medios auxiliares. El conductor es responsable de conectar las luces correctas del vehículo en función de las condiciones imperantes de luz y visibilidad, de las disposiciones legales y de la situación del tráfico.

## Conmutador de luces

### Manejo del interruptor de luz

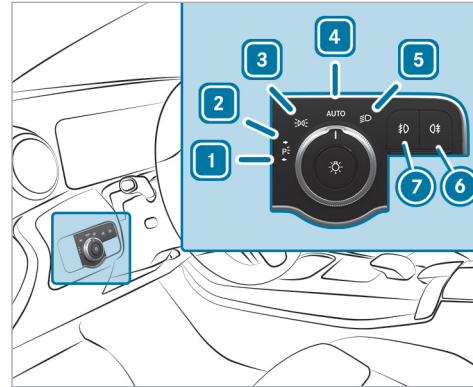

- 1 Luz de estacionamiento izquierda
- 2 Luz de estacionamiento derecha
- 3 Luz de posición e iluminación de la matrícula
- 4 Luz de marcha automática (posición preferida del conmutador de luces)

- 5 Luz de cruce/luz de carretera
- 6 Conexión o desconexión de la luz anti niebla trasera.
- 7 Conexión o desconexión de los faros anti niebla.

Cuando se activa la luz de cruce, se desactiva el testigo de control de la luz de posición y se sustituye por el testigo de control de la luz de cruce .

▶ Detenga el vehículo siempre de forma segura y con una iluminación suficiente respetando la normativa legal.

**!** **INDICACIÓN** Descarga de la batería por el funcionamiento de la luz de posición

No active la luz de posición durante muchas horas.

En caso de descarga considerable de la batería, la luz de posición o de estacionamiento se desconecta automáticamente para optimizar el siguiente arranque del motor.

El alumbrado exterior (excepto la luz de posición y la luz de estacionamiento) se desconecta automáticamente al abrir la puerta del conductor.

- Tenga en cuenta las indicaciones sobre la iluminación del entorno (→ página 140).

### Funcionamiento de la luz de marcha automática

Si el encendido del vehículo está conectado, la luz de posición, la luz de cruce y la luz de circulación diurna se conectan automáticamente en función de la luminosidad del entorno.

**⚠ ADVERTENCIA** Peligro de accidente por la luz de cruce desconectada en caso de mala visibilidad



Si el conmutador de luces se encuentra en la posición **AUTO**, la luz de cruce no se conecta automáticamente en caso de niebla, nieve y otras obstrucciones visuales, como salpicaduras de agua.

- ▶ En estas situaciones gire el conmutador de luces a la posición .

La luz de marcha automática es solo una función auxiliar. El uso correcto de las luces del vehículo es responsabilidad del conductor.

### Conexión o desconexión de la luz antiniebla trasera

#### Requisitos

- El interruptor de luz se encuentra en la posición  o **AUTO**.
- ▶ Pulse la tecla .

Tenga en cuenta las regulaciones específicas del país para la utilización de la luz antiniebla trasera.

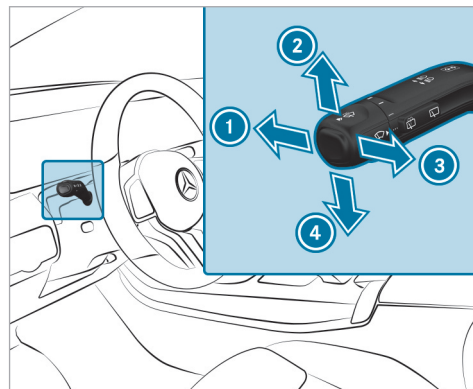

### Manejo del interruptor combinado de las luces



- 1 Luz de carretera
- 2 Luz intermitente, lado derecho
- 3 Ráfagas de luz
- 4 Luz intermitente, lado izquierdo

- ▶ Seleccione la función correspondiente con el interruptor combinado.

### Conexión de la luz de carretera

- ▶ Gire el interruptor de luz a la posición  o **AUTO**.
- ▶ Presione el interruptor combinado en la dirección indicada por la flecha ❶. Cuando se activa la luz de carretera, se desactiva el testigo de control de la luz de cruce  y se sustituye por el testigo de control de la luz de carretera .

### Desconexión de la luz de carretera

- ▶ Presione el interruptor combinado en la dirección indicada por la flecha ❶ o tire de él en la dirección indicada por la flecha ❸.

### Ráfagas de luz

- ▶ Tire del interruptor combinado en la dirección indicada por la flecha ❸.

### Luz intermitente

- ▶ **Funcionamiento breve:** presione brevemente el interruptor combinado en la dirección indi-

cada por la flecha ❷ o ❹ hasta que perciba un punto de resistencia.

La luz intermitente del lado correspondiente parpadea tres veces.

- ▶ **Intermitencia permanente:** presione el interruptor combinado en la dirección indicada por la flecha ❷ o ❹ sobrepasando el punto de resistencia.

Vehículos con asistente activo para cambio de carril:

- Se puede prolongar el intermitente activado por el conductor durante la maniobra de cambio de carril.
- El intermitente se puede activar automáticamente si el conductor lo había activado justo antes, pero no era posible efectuar de inmediato un cambio de carril.

### Conexión o desconexión de la luz intermitente de advertencia

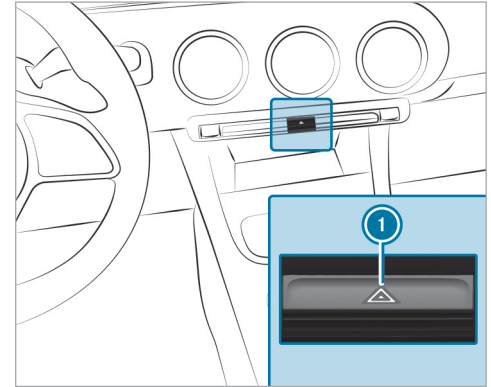

- ▶ Pulse la tecla ❶.

La luz intermitente de advertencia se conecta automáticamente en las siguientes situaciones:

- El airbag se ha activado.

## Luz de giro

### ■ Funcionamiento de la luz de giro

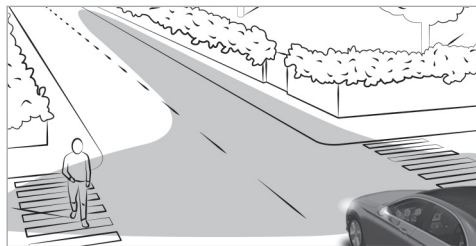

La luz de giro mejora la iluminación de la calzada en la dirección de giro, de manera que, por ejemplo, las curvas cerradas sean más visibles. Solo se activa la luz de giro si la luz de cruce está conectada.

Esta función se activa en los siguientes casos:

- a velocidades inferiores a 25 mph (40 km/h) y con la luz intermitente conectada o el volante girado
- a velocidades entre 25 mph (40 km/h) y 43 mph (70 km/h) y con el volante girado

**Función de rotondas y cruces:** la luz de giro se activa a ambos lados por la evaluación de la posición actual de la navegación del vehículo. Permanece activada hasta que el vehículo abandone la rotonda o el cruce.

## Luces activas para curvas

### ■ Funcionamiento de las luces activas para curvas

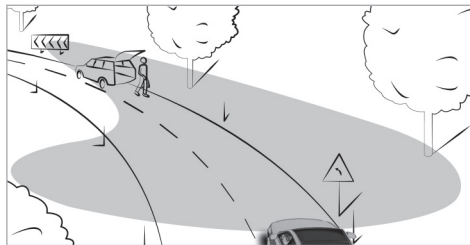

- Los faros siguen los movimientos de viraje.
- Se iluminan las zonas relevantes durante la marcha.

Las funciones se activan si la luz de carretera está conectada.

## Luces de carretera automáticas

### ■ Funcionamiento de las luces de carretera automáticas

**⚠ ADVERTENCIA** Peligro de accidente a pesar de las luces de carretera automáticas

Las luces de carretera automáticas no reaccionan:

- ante los usuarios de la vía que no tienen iluminación, por ejemplo, los peatones
- ante los usuarios de la vía que tienen una iluminación débil, por ejemplo, los ciclistas
- ante los usuarios de la vía cuya iluminación se ve obstruida, por ejemplo, por un guardarraíl

En casos muy aislados, las luces de carretera automáticas no reaccionan o no lo hacen a

tiempo ante otros usuarios de la vía con iluminación propia.

Como consecuencia, en estas o similares situaciones la luz de carretera automática no se desactiva o se activa a pesar de todo.

► Observe siempre el estado del tráfico con atención y desconecte la luz de carretera de forma oportuna.

Las luces de carretera automáticas no pueden reconocer las condiciones de la calzada y meteorológicas ni el estado del tráfico.

La detección puede verse limitada en los siguientes casos:

- si hay mala visibilidad, por ejemplo, si hay niebla o si llueve o nieva con intensidad
- si los sensores están sucios o cubiertos

Las luces de carretera automáticas son solo un medio auxiliar. El conductor es responsable de conectar las luces correctas del vehículo en función de las condiciones imperantes de luz, visibilidad y tráfico.

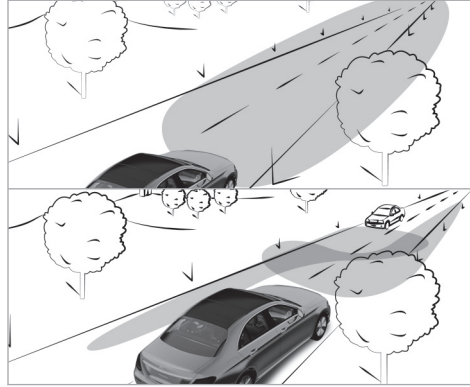

Las luces de carretera automáticas cambian automáticamente entre los siguientes tipos de luces:

- Luz de cruce
- Luz de carretera

A velocidades superiores a 19 mph (30 km/h):

- Si el sistema no detecta a ningún otro usuario en la carretera, se conecta automáticamente la luz de carretera.

La luz de carretera se apaga automáticamente en los siguientes casos:

- a velocidades inferiores a 16 mph (25 km/h)
  - si el sistema detecta otros usuarios en la carretera
  - si el alumbrado público es suficiente
- ⓘ El sensor óptico del sistema se encuentra detrás del parabrisas en la zona de la unidad de mando en el techo.

### ■ Conexión o desconexión de las luces de carretera automáticas

#### Conexión

- Gire el interruptor de luz a la posición **AUTO**.
- Conecte la luz de carretera mediante el interruptor combinado. El testigo de control  del campo de indicación central del visualizador del cuadro de instrumentos se ilumina cuando se conectan las luces de carretera automáticas.

### Desconexión

- ▶ Desconecte la luz de carretera mediante el interruptor combinado.

### Ajuste del retardo de desconexión de las luces exteriores

#### Requisitos

- El interruptor de luz se encuentra en la posición **AUTO**.

Sistema multimedia:

- ▶  ▶ Ajustes ▶ Luces
- ▶ Retar. desc. luces ext.

- ▶ Ajuste un retardo de desconexión de las luces.  
Al detener el vehículo, el alumbrado exterior se conecta por el tiempo ajustado.

### Conexión o desconexión de la iluminación del entorno

Sistema multimedia:

- ▶  ▶ Ajustes ▶ Luces
- ▶ Alumbrado localizac.

Si **Alumbrado localizac.** está activado, el alumbrado exterior se ilumina durante 40 segundos después de desbloquear el vehículo. Si arranca el vehículo, la iluminación del entorno se desactiva y la luz de marcha diurna automática se activa.





- ▶ Conecte o desconecte la función.

### Iluminación interior

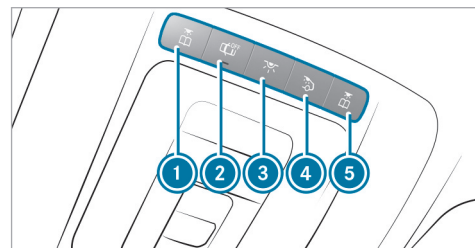
#### Ajuste de la iluminación interior

#### Unidad de mando en el techo delantera



- ①  Luz de lectura delantera izquierda
- ②  Control automático de la iluminación interior
- ③  Iluminación interior delantera
- ④  Iluminación interior trasera
- ⑤  Luz de lectura delantera derecha

- ▶ **Conexión o desconexión:** pulse la tecla ① - ⑤ correspondiente.

### Unidad de mando del asidero

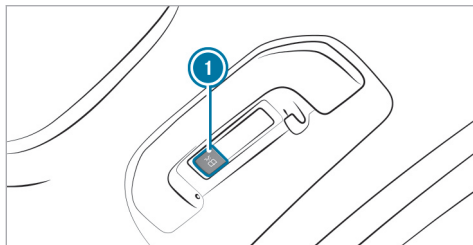

**i** Luz de lectura de la parte trasera

▶ **Encendido o apagado:** pulse la tecla **i**.

### Ajuste de la iluminación de ambiente

Sistema multimedia:

▶▶ Confort ▶▶ Luz de ambiente

### Ajuste del color

- ▶ Seleccione **Color**.
- ▶ Ajuste el color que desee.

### Ajuste del brillo

- ▶ Seleccione **Brillo**.
- ▶ Ajuste el brillo.

### Activación de la intensidad de las zonas

- ▶ Seleccione **Brillo**.
- ▶ Seleccione **Zonas de intensidad**.
- ▶ Conecte o desconecte la función.

O bien:

- ▶ Ajuste la intensidad de las zonas deseadas.

### Activación de la iluminación multicolor

- ▶ Seleccione **Color**.
- ▶ Seleccione **Multicolor**.
- ▶ Seleccione una combinación de colores.

### Activación de la animación multicolor

- ▶ Seleccione **Color**.
  - ▶ Seleccione **Animación multicolor**.
- La combinación de colores ajustada cambia a un ritmo predefinido.

### Activación de la iluminación de bienvenida

- ▶ Seleccione **Color**.
  - ▶ Seleccione **Bienvenida**.
- Al abrir el vehículo se enciende la iluminación de ambiente de acuerdo con un patrón especial.

### Activación del efecto en función de los ajustes de la climatización

- ▶ Seleccione **Color**.
  - ▶ Seleccione **Climatización**.
- Al cambiar el ajuste de temperatura en el vehículo, los colores de la iluminación de ambiente cambian durante un breve periodo de tiempo.

### Conexión o desconexión del retardo de desconexión de las luces del habitáculo

Sistema multimedia:

→  » Ajustes » Luces

» Retard. desc. ilum. int.

- ▶ Conecte o desconecte el retardo de desconexión de las luces.  
Si la función está activa, la iluminación interior permanece conectada durante un breve espacio de tiempo después de bloquear el vehículo.

### Limpiaparabrisas y sistema lavaparabrisas

#### Conexión o desconexión del limpiaparabrisas del parabrisas

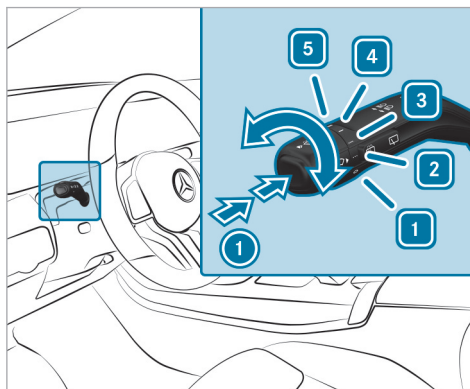



- 1** **0** Limpiaparabrisas desconectado
- 2** **•••** Barrido automático, normal
- 3** **••••** Barrido automático, frecuente

**4** **—** Barrido continuo, lento

**5** **≡** Barrido continuo, rápido

- ▶ Gire el interruptor combinado a la posición **1** - **5** correspondiente.

- ▶ **Barrido único/lavado:** pulse la tecla del interruptor combinado en la dirección indicada por la flecha **1**.



-  Barrido único
-  Funcionamiento con agua de lavado

- i** Tenga en cuenta las indicaciones sobre el lavado del vehículo en el túnel de lavado (→ página 314).

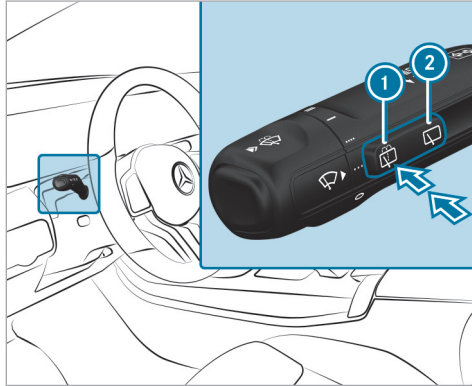

### Conexión o desconexión del limpiaparabrisas de la luneta trasera



- ①  Barrido único/lavado
- ②  Barrido a intervalos

- ▶ **Barrido único:** pulse la tecla ① hasta el punto de resistencia.

- ▶ **Barrido con aporte de agua de lavado:** pulse la tecla ① superando el punto de resistencia.
- ▶ **Conexión o desconexión del barrido a intervalos:** pulse la tecla ②.  
Cuando el limpiaparabrisas trasero está conectado, en el visualizador del cuadro de instrumentos se muestra el símbolo .

### Sustitución de las escobillas limpiaparabrisas del parabrisas

- ⚠ **ADVERTENCIA** Peligro de aprisionamiento al cambiar las escobillas limpiaparabrisas por limpiaparabrisas conectado

Si pone en marcha el limpiaparabrisas al cambiar las escobillas limpiaparabrisas, podría quedar aprisionado en el brazo del limpiaparabrisas.

- ▶ Desconecte siempre el limpiaparabrisas y el vehículo antes de cambiar las escobillas limpiaparabrisas.

### Desplazamiento de los brazos del limpiaparabrisas a la posición de cambio

- ▶ Encienda y vuelva a apagar inmediatamente el vehículo.
- ▶ Antes de que transcurran unos 15 segundos, pulse la tecla  del interruptor combinado durante unos tres segundos (→ página 142). Los brazos del limpiaparabrisas se desplazan a la posición de cambio.

### Desmontaje de las escobillas limpiaparabrisas

- ▶ Separe los brazos del limpiaparabrisas del parabrisas.

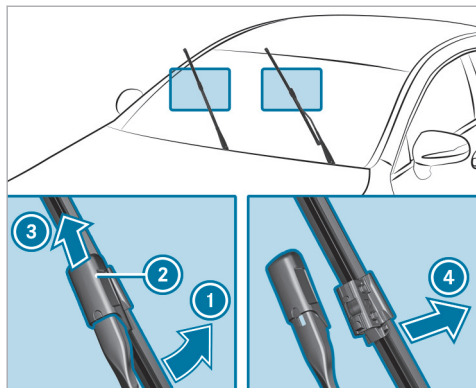

- ▶ Sujete el brazo del limpiaparabrisas con una mano. Con la otra mano, desenrosque la escobilla limpiaparabrisas del brazo del limpiaparabrisas en la dirección indicada por la flecha ① hasta el tope.
- ▶ Desplace la corredera ② en la dirección indicada por la flecha ③ hasta que se enclave en la posición de desmontaje.

- ▶ Saque la escobilla limpiaparabrisas del brazo del limpiaparabrisas tirando de ella en la dirección indicada por la flecha ④.

### Montaje de las escobillas limpiaparabrisas

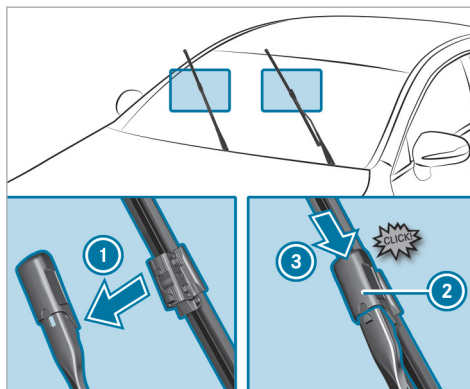

- ▶ Inserte la nueva escobilla limpiaparabrisas en la dirección indicada por la flecha ① en el brazo del limpiaparabrisas.

- ▶ Desplace la corredera ② en la dirección indicada por la flecha ③ hasta que se enclave en la posición de enclavamiento.
- ▶ Compruebe que la escobilla limpiaparabrisas haya quedado fijada correctamente.
- ▶ Vuelva a abatir los brazos del limpiaparabrisas sobre el parabrisas.
- ▶ Conecte el vehículo.
- ▶ Pulse la tecla  del interruptor combinado (→ página 142). Los brazos del limpiaparabrisas se desplazan de nuevo a la posición inicial.
- ▶ Desconecte el vehículo.

- ⓘ Compruebe el estado de las escobillas limpiaparabrisas con regularidad y cámbielas si hay daños visibles o formación de estrías permanentes.

## Indicación de mantenimiento

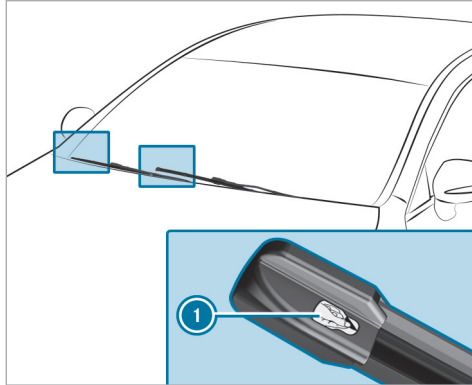

- ▶ Separe la lámina de protección ❶ de la indicación de mantenimiento situada en la punta de las escobillas limpiaparabrisas recién montadas.

Si la indicación de mantenimiento cambia de color negro a amarillo, cambie las escobillas limpiaparabrisas.

- ❶ La duración del cambio de color varía dependiendo de las condiciones de uso.

## Sustitución de la escobilla limpiaparabrisas de la luneta trasera

**⚠ ADVERTENCIA** Peligro de aprisionamiento al cambiar las escobillas limpiaparabrisas por limpiaparabrisas conectados

Si pone en marcha el limpiaparabrisas al cambiar las escobillas limpiaparabrisas, podría quedar aprisionado en el brazo del limpiaparabrisas.

- ▶ Desconecte siempre el limpiaparabrisas y el vehículo antes de cambiar las escobillas limpiaparabrisas.

## Desmontaje de la escobilla limpiaparabrisas

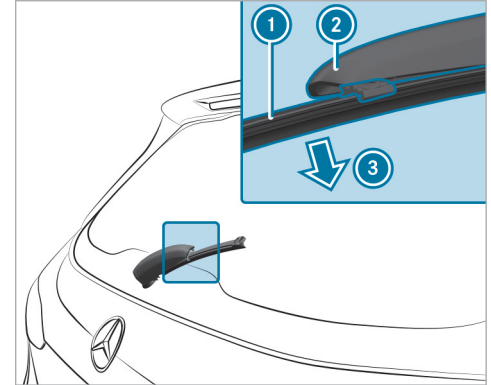

- ▶ Desconecte el vehículo.
- ▶ Separe el brazo del limpiaparabrisas ❷ de la luneta trasera hasta que se enclave en la posición de cambio.
- ▶ Desenganche la escobilla limpiaparabrisas ❶ del brazo del limpiaparabrisas ❷ y extráigala en la dirección indicada por la flecha ❸.

### Montaje de la escobilla limpiaparabrisas

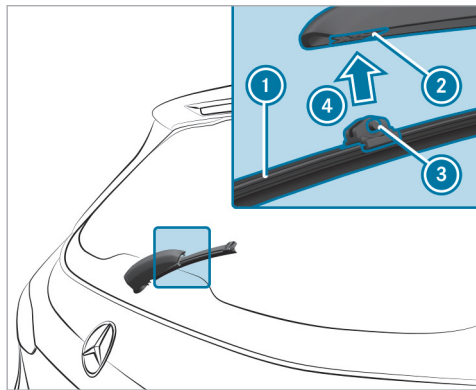

- ▶ Encaje la escobilla limpiaparabrisas ① con los dos resaltes ③ en el soporte ② del brazo del limpiaparabrisas.
- ▶ Presione la escobilla limpiaparabrisas ① en la dirección indicada por la flecha ④ hasta que enclave en el soporte ②.

- ▶ Compruebe que la escobilla limpiaparabrisas ① haya quedado fijada correctamente.
- ▶ Desde la posición de cambio, vuelva a abatir el brazo del limpiaparabrisas sobre la luneta trasera.

### Espejos

#### Manejo de los retrovisores exteriores

**⚠ ADVERTENCIA** Peligro de accidente por realizar ajustes del vehículo durante la marcha

En especial, puede perder el control del vehículo en las siguientes situaciones:

- Si ajusta el asiento del conductor, el reposacabezas, el volante o el espejo durante la marcha.
  - Si se coloca el cinturón de seguridad durante la marcha.
- ▶ Antes de arrancar el vehículo: ajuste especialmente el asiento del conductor,

el reposacabezas, el volante y el espejo y colóquese el cinturón de seguridad.

**⚠ ADVERTENCIA** Peligro de accidente por cálculo erróneo de la distancia al usar el retrovisor del acompañante

El retrovisor exterior del lado del acompañante refleja las imágenes a menor tamaño. Los objetos visibles están más cerca de lo que parece.

- ▶ Por tanto, verifique siempre mirando por encima del hombro la distancia real a los usuarios de la vía que circulan por detrás de usted.

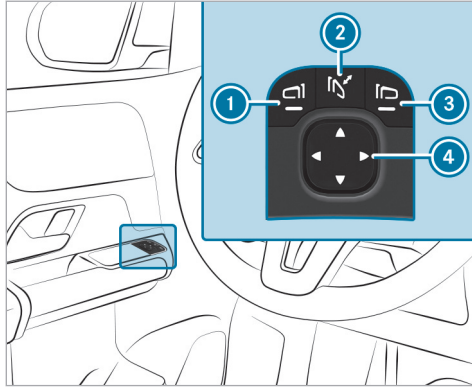

- ▶ **Plegado o desplegado:** pulse brevemente la tecla ②.
  - ▶ **Ajuste:** pulse las teclas ① o ③ para seleccionar el retrovisor exterior que desee ajustar.
  - ▶ Pulse la tecla ④ para ajustar la posición del cristal del espejo.
- ⓘ En caso de desembornar la batería o de que esta se descargue, deberá ajustar los retrovi-

sos exteriores. Solo así funcionará el plegado automático de los espejos retrovisores.

- ▶ **Ajuste:** pulse brevemente la tecla ②.  
Los retrovisores exteriores desencastrados se pueden volver a enclavar como se indica a continuación:
- ▶ **Vehículos sin retrovisores exteriores plegables eléctricamente:** presione el retrovisor exterior con la mano y ajústelo a la posición correcta.
- ▶ **Vehículos con retrovisores exteriores plegables eléctricamente:** mantenga pulsada la tecla ②.  
Suena un clic seguido de un ruido de impacto. El retrovisor exterior se ajusta en la posición correcta.

### Funcionamiento de los espejos con posicionamiento antideslumbrante automático

**⚠ ADVERTENCIA** Peligro de lesiones por causticación y peligro de intoxicación por líquido electrolítico del espejo con posicionamiento antideslumbrante

Si se rompe el cristal de un espejo con posicionamiento antideslumbrante automático, puede derramarse líquido electrolítico.

El líquido electrolítico es perjudicial para la salud y provoca irritaciones. No debe entrar en contacto con la piel, los ojos, los órganos del aparato respiratorio o la ropa ni ingerirse.

- ▶ En caso de contacto con el líquido electrolítico, tenga en cuenta lo siguiente:
  - Enjuague inmediatamente con agua el líquido electrolítico que haya entrado en contacto con la piel y acuda enseguida a un médico.
  - Enjuague inmediatamente y de forma minuciosa con agua limpia el líquido electrolítico que haya entrado en los ojos y acuda enseguida a un médico.

- En caso de ingestión del líquido electrolítico, enjuáguese inmediatamente la boca de forma minuciosa. No provoque el vómito. Acuda inmediatamente a un médico.
- Cámbiense enseguida la ropa que se haya ensuciado con el líquido electrolítico.
- Si aparecen reacciones alérgicas, acuda inmediatamente a un médico.

Si la luz de los faros alcanza el sensor del retrovisor interior, el retrovisor interior y el retrovisor exterior del lado del conductor se ajustan automáticamente a la posición antideslumbrante.

#### Límites del sistema

El sistema no ajusta la posición antideslumbrante en las siguientes situaciones:

- El vehículo está desconectado.
- La marcha atrás está acoplada.
- La iluminación interior está conectada.

#### Funcionamiento de la posición para aparcar del retrovisor exterior del acompañante

La posición para aparcar le ayuda con el estacionamiento.

En las siguientes situaciones, el retrovisor exterior del acompañante gira hacia abajo en dirección a la rueda trasera del lado del acompañante:

- Se ha memorizado la posición para aparcar (→ página 148).
- Se ha seleccionado el retrovisor del lado del acompañante.
- La marcha atrás está acoplada.

El retrovisor exterior del acompañante se vuelve a ajustar en las siguientes situaciones:

- Desplaza el cambio a otra posición del cambio.
- Circula a una velocidad superior a 9 mph (15 km/h).
- Pulsa la tecla del retrovisor exterior del lado del conductor.

#### Memorización de la posición para aparcar del retrovisor exterior del acompañante mediante la marcha atrás

##### Memorización

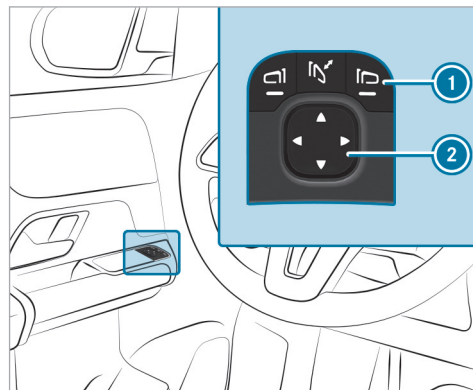

- ▶ Pulse la tecla ① para seleccionar el retrovisor exterior del acompañante.
- ▶ Acople la marcha atrás.

- ▶ Coloque el retrovisor exterior del acompañante en la posición para aparcar que desee con la tecla ②.

### Solicitud

- ▶ Pulse la tecla ① para seleccionar el retrovisor exterior del acompañante.
- ▶ Acople la marcha atrás.  
El retrovisor exterior del acompañante gira a la posición para aparcar memorizada.

### Conexión/desconexión del plegado automático de los espejos retrovisores

---

Sistema multimedia:

↳  ▶▶ Ajustes ▶▶ Vehículo

- ▶ Active o desactive la opción **Plegado automático**.

## Sinopsis de los sistemas de climatización

### Indicaciones sobre la climatización

Para que el aire acondicionado, el control de nivel de sustancias nocivas y el filtrado de aire funcionen correctamente es preciso utilizar siempre un filtro del habitáculo. Asegúrese de que el filtro esté correctamente instalado. Utilice los filtros recomendados y autorizados por Mercedes-Benz. Encargue siempre la realización de los trabajos de mantenimiento en un taller especializado.

### Sinopsis de la unidad de mando de la climatización automática

Los testigos de control de las teclas indican que la función correspondiente está activada.

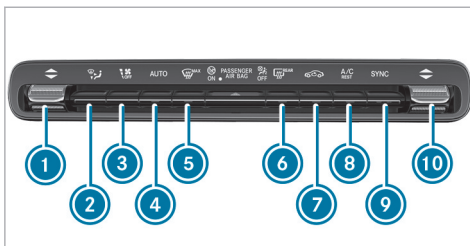

Unidad de mando de la climatización THERMOTRONIC

- 1 Ajuste de la temperatura del lado del conductor
- 2 Ajuste de la distribución de aire
- 3 Ajuste del caudal de aire o desconexión de la climatización
- 4 **AUTO** Regulación automática de la climatización (→ página 151)
- 5 Descongelación del parabrisas
- 6 Conexión o desconexión de la calefacción de la luneta trasera
- 7 Conexión o desconexión del modo de aire interior circulante (→ página 152)

- 8 Conexión o desconexión de la función A/C (→ página 151)  
Conexión o desconexión del calor residual (→ página 152)
- 9 **SYNC** Conexión o desconexión de la sincronización (→ página 151)
- 10 Ajuste de la temperatura del lado del acompañante

**i** El uso del calor residual solo está disponible en vehículos con motor diésel o en vehículos con calefacción independiente en combinación con la unidad de mando de la climatización THERMOTRONIC.

## Manejo de los sistemas de climatización

### Conexión/desconexión de la climatización

- ▶ **Conexión:** ajuste el caudal de aire mediante la tecla en el nivel 1 u otro superior.
- ▶ **Desconexión:** ajuste el caudal de aire mediante la tecla en el nivel 0.



Cuando la climatización está desconectada, los cristales pueden empañarse con mayor rapidez. Desconecte la climatización solo brevemente.

### Conexión o desconexión de la función A/C mediante la unidad de mando de la climatización

La función A/C climatiza y seca el aire interior del vehículo.

▶ Pulse la tecla  / .

Desconecte la función A/C solo brevemente, ya que de lo contrario los cristales se pueden empañar más rápido.

Durante el modo de refrigeración puede salir agua de condensación por los bajos del vehículo. Esto no es síntoma de ningún defecto.

### Apertura del menú de climatización

#### Apertura del menú de climatización mediante el sistema multimedia

▶ Seleccione uno de los indicadores de temperatura en el borde inferior del visualizador de medios.

### Conexión o desconexión de la función A/C mediante el sistema multimedia

Sistema multimedia:

- ↳ Menú climatizac.
- ▶▶ Primera fila de asientos

La función A/C climatiza y seca el aire interior del vehículo.

▶ Seleccione A/C.

### Regulación automática de la climatización

En modo automático la temperatura ajustada se regula y se mantiene constante a través del suministro de aire.

▶ Pulse la tecla .



▶ **Cambio al modo de funcionamiento manual:** pulse la tecla  o .

En el modo automático, puede cambiar entre cinco caudales de aire diferentes mediante la tecla . Al hacerlo, se mantiene el modo automático.

### Ajuste de la distribución de aire

Sistema multimedia:

↳ Menú climatizac.

- ▶ Abra el menú de climatización (→ página 151).
- ▶ Seleccione una fila de asientos.
- ▶ **Ajuste de la distribución de aire: seleccione** ,  o .
- ▶ Ajuste el caudal de aire.

❗ Se pueden seleccionar varias distribuciones de aire al mismo tiempo, por ejemplo, para climatizar tanto el parabrisas como el espacio reposapiés.

La climatización del parabrisas  solo se puede seleccionar para la primera fila de asientos.

### Conexión o desconexión de la función de sincronización mediante la unidad de mando de la climatización

Mediante la función de sincronización puede controlar la climatización de forma centralizada. El

ajuste de la temperatura y de la distribución de aire del lado del conductor se adopta automáticamente en el lado del acompañante.

- ▶ Pulse la tecla **SYNC**.

Si se modifica el ajuste de otra zona de climatización, la función de sincronización se desconecta.

### Conexión o desconexión de la función de sincronización mediante el sistema multimedia

Sistema multimedia:

- ➔ Menú climatizac.
- ➔ Primera fila de asientos

Mediante la función de sincronización puede controlar la climatización de forma centralizada. Los ajustes de temperatura, caudal de aire y distribución de aire del conductor se adoptan automáticamente en todas las zonas de climatización.

- ▶ Seleccione **SYNC** y actívela o desactívela.

### Desempañamiento de los cristales

#### Cristales empañados por dentro

- ▶ Pulse la tecla **AUTO**.
- ▶ Si los cristales continúan empañados: pulse la tecla **MAX**.

#### Cristales empañados por fuera

- ▶ Conecte el limpiaparabrisas.
- ▶ Pulse la tecla **AUTO**.

### Conexión o desconexión del modo de aire interior circulante

- ▶ Pulse la tecla **INT**.
- Se hace circular el aire interior.

El modo de aire interior circulante cambia automáticamente al modo de aire exterior después de un tiempo.

- ⓘ Cuando el modo de aire interior circulante está conectado, los cristales pueden empañarse con mayor rapidez. Conecte el modo de aire interior circulante solo durante un breve espacio de tiempo.

### Conexión o desconexión del calor residual (Canadá)

#### Requisitos

- El vehículo está parado.
- ⓘ El uso del calor residual solo está disponible en vehículos con motor diésel.

Con el calor residual del motor puede calefactar o ventilar el compartimento frontal del vehículo durante aproximadamente 30 minutos en función de la temperatura ajustada.

- ▶ **Conexión:** pulse la tecla **A/C REST**.

El calor residual se desconecta automáticamente.

## Difusores de ventilación

### Ajuste de los difusores de ventilación delanteros

**⚠ ADVERTENCIA** Peligro de sufrir quemaduras y de congelación por estar demasiado cerca de los difusores de ventilación

El aire que sale de los difusores de ventilación puede estar muy caliente o muy frío.

- ▶ Asegúrese siempre de que todos los ocupantes del vehículo mantienen una distancia suficiente de los difusores de ventilación.
- ▶ En caso necesario, dirija el flujo de aire hacia otra zona del espacio interior.

Tenga en cuenta las siguientes indicaciones para garantizar la entrada de aire del exterior al habitáculo a través de los difusores de ventilación:

- Mantenga siempre los difusores y la rejilla de ventilación del habitáculo libres de objetos.
- Mantenga libre de sedimentaciones la entrada de aire (→ página 313).

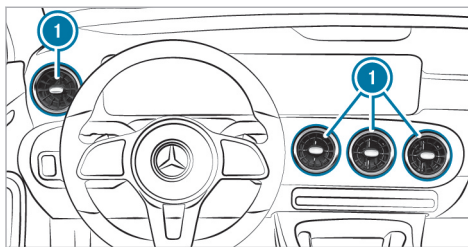

- ▶ **Apertura o cierre:** gire el difusor de ventilación ① sujetándolo por el centro hacia la izquierda (apertura) o hacia la derecha (cierre) hasta el tope.
- ▶ **Ajuste de la dirección del caudal de aire:** sujete el difusor de ventilación ① por el centro y gírelo hacia arriba, abajo, izquierda o derecha.

### Ajuste de los difusores de ventilación traseros

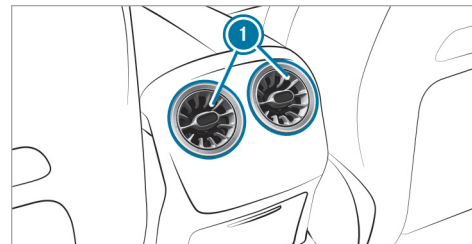

- ▶ **Apertura o cierre:** gire el difusor de ventilación ① sujetándolo por el centro hacia la izquierda o hacia la derecha hasta el tope.
- ▶ **Ajuste de la dirección del caudal de aire:** sujete el difusor de ventilación ① por el centro y gírelo hacia arriba, abajo, izquierda o derecha.

## Conducción

### Indicaciones para vehículos Mercedes-AMG

Tenga en cuenta las indicaciones sobre los siguientes temas adicionales en las instrucciones adicionales ya que, de lo contrario, podría no reconocer situaciones de peligro:

- Arranque Emotion
- Sistema de escape AMG
- RACE START
- DRIFT MODE
- AMG RIDE CONTROL
- Teclas en el volante AMG

### Conexión de la alimentación eléctrica o del vehículo

**⚠ ADVERTENCIA** Peligro de accidente y de sufrir lesiones en caso de dejar a niños sin vigilancia en el vehículo

Si deja a los niños sin vigilancia en el vehículo, estos pueden, sobre todo:

- abrir las puertas y poner en peligro a otras personas o usuarios de la vía.
- abandonar el vehículo y que otro vehículo los atropelle.
- manejar el equipamiento del vehículo y, por ejemplo, quedar atrapados

Además, los niños podrían poner el vehículo en movimiento en caso de que, por ejemplo:

- suelten el freno de estacionamiento.
- modifiquen la posición del cambio.
- arranquen el vehículo.

▶ Nunca deje a los niños sin vigilancia en el vehículo.

- ▶ Al abandonar el vehículo, lleve siempre la llave consigo y bloquee el vehículo.
- ▶ Guarde la llave fuera del alcance de los niños.

#### Requisitos

- La llave se encuentra en el vehículo y es reconocida.
- **Vehículos con cambio automático:** no se pisa el pedal de freno.

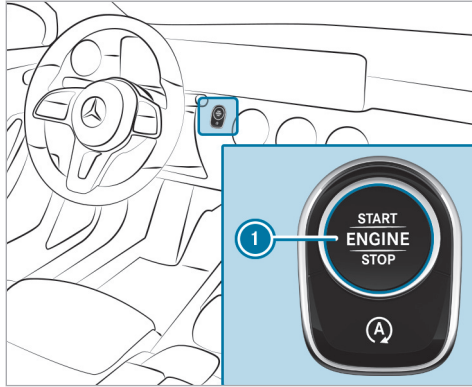

- ▶ **Conexión de la alimentación eléctrica:** pulse la tecla ❶ una vez. Puede, por ejemplo, conectar el limpiaparabrisas.

La alimentación eléctrica se desconecta de nuevo si se cumplen las siguientes condiciones:

- Si abre la puerta del conductor.
- Si pulsa la tecla ❶ dos veces más.

- ▶ **Conexión del vehículo:** pulse la tecla ❶ dos veces. En el visualizador del cuadro de instrumentos se iluminan los testigos de control y de advertencia.

Si se cumple una de las siguientes condiciones, se desconectará de nuevo el vehículo:

- **Vehículos con cambio automático:** no arranca el vehículo en el transcurso de 15 minutos y el cambio está en la posición **P** o el freno de estacionamiento eléctrico está accionado.
- Pulsa la tecla ❶ una vez.

### Arranque del vehículo

#### Arranque del vehículo con la tecla de arranque y parada

**⚠ PELIGRO** Peligro de muerte por gases de escape

Los motores de combustión interna emiten gases de escape tóxicos como, por ejemplo, monóxido de carbono. La inhalación de estos

gases de escape es perjudicial para la salud y provoca intoxicaciones.

- ▶ Nunca deje funcionar el motor y, en caso de que haya, la calefacción independiente, en espacios cerrados sin ventilación suficiente.

**⚠ ADVERTENCIA** Peligro de incendio debido a materiales inflamables en el compartimento motor o en el sistema de escape

Los materiales inflamables pueden inflamarse.

- ▶ Por tanto, compruebe regularmente si hay algún objeto extraño en el compartimento motor o en el sistema de escape.

#### Requisitos

- La llave se encuentra en el vehículo y es reconocida.
- ▶ Acople la posición **P** o **N** del cambio.
- ▶ Pise el pedal de freno y pulse la tecla ❶ una vez.

- ▶ Mantenga pisado el pedal de freno hasta que el vehículo arranque.
- ▶ Si el vehículo no se pone en marcha: desconecte los consumidores que no necesite y pulse la tecla ❶ una vez.
- ▶ Si el vehículo sigue sin arrancar y en el cuadro de instrumentos se muestra el aviso en el visualizador **Guardar la llave en el compartimento señalado Ver Instruc. servicio**: arranque el vehículo con la llave en el compartimento portaobjetos (régimen de emergencia) (→ página 156).

❶ Puede parar el vehículo durante la marcha. Para ello, pulse la tecla ❶ durante unos tres segundos o pulse tres veces en un intervalo de tres segundos la tecla ❶. Tenga en cuenta las indicaciones de seguridad que figuran en el apartado "Indicaciones sobre la conducción" (→ página 159).

Tenga en cuenta la información sobre los avisos que pueden mostrarse en el visualizador del cuadro de instrumentos.

### Arranque del vehículo con la llave en el compartimento portaobjetos (régimen de emergencia)

Si el vehículo no se pone en marcha y en el cuadro de instrumentos aparece el aviso **Guardar la llave en el compartimento señalado Ver Instruc. servicio**, puede arrancar el vehículo en el régimen de emergencia.

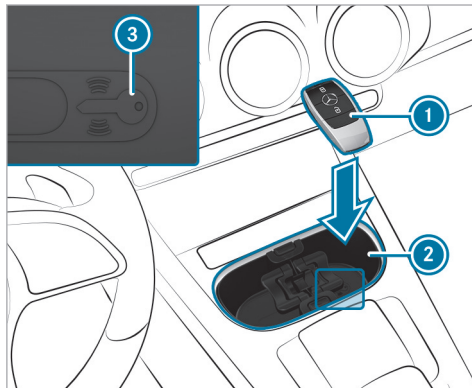

Compartimento portaobjetos (ejemplo con portavasos sin cubierta)

- ▶ En caso necesario, abra la cubierta del compartimento portaobjetos ❷.
- ▶ Asegúrese de que el compartimento portaobjetos ❷ esté vacío.
- ▶ Retire la llave ❶ del llavero.
- ▶ Coloque la llave ❶ en el compartimento portaobjetos ❷ sobre el símbolo ❸.
- ▶ El vehículo arranca después de un breve espacio de tiempo.
- ▶ Si extrae la llave ❶ del compartimento portaobjetos ❷, el vehículo sigue estando listo para la conducción. Si desea volver a arrancar el motor más tarde, la llave ❶ debe encontrarse en el compartimento portaobjetos ❷ sobre el símbolo ❸ durante toda la marcha.
- ▶ Encargue la revisión de la llave ❶ en un taller especializado cualificado.

### Si el vehículo no arranca:

- ▶ Deje la llave ❶ en el compartimento portaobjetos ❷.
- ▶ Pise el pedal de freno y arranque el vehículo con la tecla de arranque y parada.

▶ Mantenga pisado el pedal de freno hasta que arranque el vehículo.

❗ También puede conectar solo la alimentación eléctrica o el vehículo con la tecla de arranque y parada.

Tenga en cuenta la información sobre los avisos que pueden mostrarse en el visualizador del cuadro de instrumentos.

### Arranque del vehículo mediante los servicios Remote Online

#### ■ Refrigeración o calefacción del habitáculo del vehículo antes de iniciar la marcha

Antes de arrancar, asegúrese de lo siguiente:

- Las disposiciones legales vigentes en el lugar de parada del vehículo permiten poner en marcha el vehículo con el smartphone.
- Es posible arrancar y poner en marcha el vehículo en el lugar de parada sin que ello implique ningún peligro.
- Hay suficiente combustible en el depósito.
- La batería de arranque tiene carga suficiente.

#### ■ Carga de la batería de arranque antes de iniciar la marcha

Si el estado de carga de la batería de arranque es bajo, puede recibir un mensaje en su smartphone. En ese caso, puede arrancar el vehículo con el smartphone para cargar la batería. Después de diez minutos, el vehículo se vuelve a parar automáticamente.

Antes de arrancar, asegúrese de lo siguiente:

- Las disposiciones legales vigentes en el lugar de parada del vehículo permiten poner en marcha el vehículo con el smartphone.
- Es posible arrancar y poner en marcha el vehículo en el lugar de parada sin que ello implique ningún peligro.
- Hay suficiente combustible en el depósito.

#### ■ Arranque del vehículo (Remote Online)

**⚠ ADVERTENCIA** Peligro de aplastamiento y de aprisionamiento debido a la puesta en marcha del motor de forma involuntaria

Si arranca el motor de forma involuntaria durante la realización de los trabajos de mantenimiento y reparación, los miembros del cuerpo podrían quedar aplastados o aprisionados.

▶ Asegure siempre el motor para evitar que se ponga en marcha de forma involuntaria antes de proceder a la realización de los trabajos de mantenimiento o reparación.



#### Requisitos

- La posición de aparcamiento **P** está acoplada.
- La alarma del sistema de alarma antirrobo no está activada.
- La alarma de pánico no está activada.
- Las luces intermitentes de advertencia están desconectadas.

- El capó está cerrado.
  - Las puertas están cerradas y bloqueadas.
  - Las ventanillas y el techo corredizo están cerrados.
- ▶ Arranque el vehículo con el smartphone. Después de cada arranque del vehículo, el motor funciona durante diez minutos.

Puede efectuar un máximo de dos intentos de arranque seguidos. Antes de arrancar de nuevo el motor con el smartphone, el vehículo se ha de arrancar primero una vez con la llave.

Puede desconectar el vehículo en todo momento como se explica a continuación:

- A través de la aplicación para smartphone
- Pulsando la tecla  o  de la llave

 En la aplicación para smartphone encontrará más información al respecto.

**Evite el arranque del motor antes de la realización de trabajos de mantenimiento o reparación:**

- ▶ Conecte el sistema de intermitentes de advertencia.

O bien:



- ▶ Desbloquee las puertas.

O bien:

- ▶ Abra una ventanilla lateral o el techo corredizo.

### Indicaciones sobre el rodaje

Preserve el motor durante los primeros 1.000 millas (1.500 km):

- Conduzca a una velocidad y un número de revoluciones del motor cambiantes.
- No supere 85 mph (140 km/h).
- Conduzca en el programa de conducción  o .
- Cambie a la siguiente marcha más alta, a más tardar, cuando la aguja del cuentarrevoluciones haya alcanzado el último tercio anterior a la zona roja.
- No acople manualmente una marcha inferior para frenar.
- Evite grandes esfuerzos como la marcha a pleno gas.

- Una vez que haya superado los 1.000 millas (1.500 km), eleve el número de revoluciones del motor de forma continua y acelere el vehículo a la máxima velocidad.

Esto es válido asimismo cuando se sustituya el motor o piezas de la cadena cinemática.

Tenga en cuenta también las siguientes indicaciones sobre el rodaje:

- Los sistemas de sensores de algunos sistemas de asistencia y de seguridad de marcha se ajustan automáticamente durante un determinado recorrido tras la entrega del vehículo o de una reparación. El sistema no alcanza su eficacia completa hasta que no haya finalizado este proceso de aprendizaje.
- Los forros de freno, discos de freno y neumáticos nuevos o sustituidos alcanzan un efecto de frenado y adherencia óptimos una vez que se han recorrido algunos cientos de kilómetros. Compense el menor efecto de frenado pisando con más fuerza el pedal de freno.



### Indicaciones sobre la conducción

**▲ ADVERTENCIA** Peligro de accidente por objetos en el espacio reposapiés del conductor

Los objetos que haya en el espacio reposapiés del conductor pueden limitar el recorrido del pedal o bloquear un pedal pisado a fondo.

Esto pone en peligro la seguridad vial y de funcionamiento del vehículo.

- ▶ Coloque todos los objetos en un lugar seguro dentro del vehículo para que no vayan a parar al espacio reposapiés del conductor.
- ▶ Fije siempre las alfombrillas correctamente para garantizar que haya suficiente espacio libre para los pedales.
- ▶ No utilice alfombrillas sueltas ni apile varias alfombrillas.

**▲ ADVERTENCIA** Peligro de accidente debido a un calzado inadecuado

Calzado inadecuado es porej.:

- Zapatos con plataforma
- Zapatos con tacones altos
- Pantuflas

¡Existe peligro de accidente!

- ▶ Para manejar los pedales de forma segura, usar siempre un calzado adecuado.

**▲ ADVERTENCIA** Peligro de accidente con el vehículo desconectado durante la marcha

Si desconecta el vehículo durante la marcha, se limitan o ya no se encuentran disponibles funciones relevantes desde el punto de vista de la seguridad.

Esto puede afectar, por ejemplo, la servodirección y la amplificación de la fuerza de frenado.

Entonces necesitará aumentar considerablemente la fuerza, por ejemplo, para conducir y frenar.

- ▶ No desconecte el vehículo durante la marcha.

**▲ PELIGRO** Peligro de muerte por gases de escape

Los motores de combustión interna emiten gases de escape tóxicos como, por ejemplo, monóxido de carbono. La inhalación de estos gases de escape es perjudicial para la salud y provoca intoxicaciones.

- ▶ Nunca deje funcionar el motor y, en caso de que haya, la calefacción independiente, en espacios cerrados sin ventilación suficiente.

**⚠ ADVERTENCIA** Peligro de derrape y de accidente debido a un acoplamiento de marcha inferior al circular sobre calzadas resbaladizas

Si acopla una marcha descendente al circular sobre una calzada resbaladiza para incrementar el efecto de frenado del motor, las ruedas propulsoras pueden perder la adherencia.

- ▶ No acople una marcha inferior para incrementar el efecto de frenado del motor al circular sobre calzadas resbaladizas.

**⚠ PELIGRO** Peligro de muerte por gases de escape tóxicos

Si el tubo de escape está bloqueado o no es posible tener suficiente ventilación, pueden introducirse en el vehículo gases de escape tóxicos, especialmente monóxido de carbono. Esto puede ocurrir, por ejemplo, si el vehículo se queda atrapado en la nieve.

- ▶ Si el motor o la calefacción independiente están en marcha, mantenga el

tubo de escape y la zona que rodea al vehículo limpios de nieve.

- ▶ Para garantizar la alimentación suficiente con aire del exterior, abra una ventana en el lado del vehículo alejado del viento.

**⚠ ADVERTENCIA** No consuma ni alcohol ni drogas si conduce, y no deje que otra persona conduzca si ha ingerido alcohol o drogas.

El consumo de alcohol y/o drogas y la conducción representan una combinación muy peligrosa. Incluso pequeñas cantidades de alcohol y drogas pueden disminuir sus reflejos, la percepción y su capacidad de raciocinio.

Las probabilidades de sufrir un accidente grave o incluso mortal aumentan considerablemente cuando conduce después de haber ingerido alcohol o drogas.

- ▶ Durante la marcha no beba alcohol ni tome drogas y no permita que otras per-

sonas que han bebido alcohol y han tomado drogas conduzcan.

**⚠ ADVERTENCIA** Peligro de accidente por sistema de frenos sobrecalentado

Si deja reposar el pie sobre el pedal de freno durante la marcha, el sistema de frenos se puede sobrecalentar.

Con ello, la distancia de frenado se prolonga y el sistema de frenos podría incluso fallar.

- ▶ No utilice nunca el pedal de freno como reposapiés.
- ▶ Durante la marcha no pise el pedal de freno y el pedal acelerador simultáneamente.

**! INDICACIÓN** Avería del motor por número de revoluciones del motor demasiado elevado

Si circula en el margen de sobregiro, provoca daños al motor.

- ▶ No circule en el margen de sobregiro.

**!** **INDICACIÓN** Desgaste de los forros de freno por pisar el pedal de freno de forma prolongada

- ▶ Durante la marcha no pise el pedal de freno de forma prolongada.
- ▶ Acople con anticipación una marcha inferior para utilizar el efecto de frenado del motor.

**!** **INDICACIÓN** Daño de la cadena cinemática y del motor al arrancar

- ▶ No caliente el motor dejándolo funcionar parado. Póngase en marcha inmediatamente.
- ▶ Evite circular a un régimen de revoluciones elevado y a pleno gas hasta que el motor haya alcanzado la temperatura de servicio.

**!** **INDICACIÓN** Daño del catalizador por combustible sin quemar

El motor funciona de forma irregular, con fallos intermitentes de encendido. Podría llegar combustible sin quemar al catalizador.

- ▶ Acelere solo ligeramente.
- ▶ Encargue inmediatamente la reparación de la avería en un taller especializado.

**!** **INDICACIÓN** Duración de la batería reducida debido a los frecuentes trayectos cortos

Si el vehículo se utiliza solo para trayectos cortos, la batería de 12 V no se puede cargar correctamente. Esto reduce la duración de la batería.

- ▶ Recorrer regularmente distancias más largas para cargar la batería.

**!** **INDICACIÓN** Daño en el vehículo por inobservancia de la altura de paso máxima permitida

Si la altura del vehículo supera la altura de paso máxima permitida, pueden dañarse el techo y otras piezas del vehículo.

- ▶ Tenga en cuenta la altura de paso señalizada.
- ▶ Si se sobrepasa la altura de paso permitida, no continúe la marcha.
- ▶ Tenga en cuenta la altura del vehículo modificada si hay elementos superpuestos sobre el techo.

- ① Tenga en cuenta que todos los datos de velocidad que figuran en este manual de instrucciones son valores aproximados sujetos a una tolerancia específica.

#### **Indicaciones sobre la conducción con carga sobre el techo, remolque o el vehículo cargado**

Al conducir con el portaequipajes para el techo cargado o con remolque, así como con el vehículo completamente cargado o con todos los asientos

ocupados, el comportamiento direccional y de conducción de su vehículo cambia.

Por ello, tenga en cuenta las siguientes indicaciones:

- No sobrepase la carga sobre el techo ni la masa máxima remolcable autorizadas. Tenga en cuenta también los valores que figuran en los datos técnicos.
- Distribuya la carga de forma uniforme, también sobre el techo, y coloque los objetos pesados hacia abajo. Para ello tenga también en cuenta las indicaciones sobre la carga del vehículo (→ página 116).
- Conduzca con precaución, evite ponerse en marcha, frenar o girar de manera brusca, así como tomar curvas a alta velocidad.

#### **Indicaciones sobre la conducción por calzadas sobre las que se ha esparcido sal**

El efecto de frenado es limitado en calzadas sobre las que se ha esparcido sal.

Por ello, tenga en cuenta las siguientes indicaciones:

- La distancia de frenado se puede alargar considerablemente o se puede efectuar el frenado por un solo lado debido a la capa de sal formada sobre los discos y los forros de freno.
- Mantenga una distancia de seguridad especialmente grande con respecto al vehículo precedente.

Elimine la capa de sal de la siguiente manera:

- Frene de vez en cuando teniendo en cuenta la situación del tráfico.
- Pise el pedal de freno con cuidado al final de un trayecto y al comienzo de una nueva marcha.

#### **Indicaciones sobre el aquaplaning**

A partir de cierto nivel de agua sobre la calzada puede producirse aquaplaning.

Tenga en cuenta las siguientes indicaciones si conduce con fuertes precipitaciones o en condiciones que favorezcan el aquaplaning:

- Reduzca la velocidad.

- Evite las rodadas.
- Evite los movimientos rápidos con el volante.
- Frene con cuidado.

**i** Tenga en cuenta también las indicaciones sobre la comprobación regular de ruedas y neumáticos (→ página 345).

#### **Indicaciones sobre travesías de cursos de agua en la calzada**

El agua que penetre en el vehículo puede dañar el motor, el sistema eléctrico y el cambio.

La boca de aspiración de aire del motor también podría aspirar el agua y causar una avería del motor.

Tenga en cuenta las siguientes indicaciones si debe circular atravesando agua:

- El nivel del agua en reposo debe llegar como máximo hasta el borde inferior de la carrocería.
- Como máximo circule a la velocidad de peatón. De lo contrario podría entrar agua en el espacio interior o en el compartimento del motor.

- Los vehículos precedentes o que circulan en dirección contraria pueden generar olas, con lo cual se puede exceder el nivel del agua máximo permitido.

Después de un vadeo, los frenos tienen un menor efecto de frenado. Frene el vehículo cuidadosamente y teniendo en cuenta la situación del tráfico hasta que se vuelva a alcanzar el efecto de frenado máximo.

### Indicaciones sobre la conducción por terreno no asentado

**⚠ ADVERTENCIA** Peligro de accidente al no respetar la línea de la pendiente en las laderas

Si se desplaza de forma inclinada o gira en una ladera, el vehículo puede resbalar lateralmente, volcarse y darse la vuelta.

- ▶ Desplazarse siempre en una ladera por la línea de pendiente (en línea recta hacia arriba o hacia abajo) y sin girar.

**⚠ ADVERTENCIA** Peligro de incendio por materiales inflamables en piezas calientes del sistema de escape

Si los materiales inflamables como, p.ej., hojas, hierba o ramas, entran en contacto con las piezas calientes del sistema de escape, dichos materiales pueden inflamarse.

- ▶ Compruebe con regularidad los bajos del vehículo al conducir en caminos de tierra o por terrenos no asentados.
- ▶ Retire especialmente los restos de las plantas aprisionadas u otros materiales inflamables.
- ▶ En caso de daños, ponerse inmediatamente en contacto con un taller especializado cualificado.

Durante la marcha por terreno no asentado puede penetrar, por ejemplo, arena, barro y agua en los frenos, puede que también mezclados con aceite. Esto puede conllevar una reducción del efecto de frenado o un fallo total de los frenos, también debido al aumento del desgaste. El comportamiento de frenado varía en función del material

que ha penetrado. Limpie los frenos después de la marcha por terreno no asentado. Si a continuación nota una reducción del efecto de frenado o percibe ruidos de arrastre, encargue de inmediato la revisión del sistema de frenos en un taller especializado cualificado. Adapte el estilo de conducción al comportamiento de frenado modificado.

**! INDICACIÓN** Daños causados debido a la conducción por encima de obstáculos

Se puede dañar el vehículo debido a:

- subidas encima de bordillos de la acera altos o caminos sin pavimentar
- conducción rápida sobre obstáculos como bordillos de la acera, badenes reductores de velocidad o baches
- objetos pesados que golpean los bajos del vehículo o las piezas del tren de rodaje
- ▶ No conducir sobre obstáculos que puedan dañar el vehículo.
- ▶ Al conducir por terreno no asentado, comprobar regularmente si se han producido daños en el vehículo.

- ▶ Adaptar la velocidad de marcha a las condiciones de la calzada.
- ▶ En caso de daños, ponerse inmediatamente en contacto con un taller especializado cualificado.



**INDICACIÓN ECOLÓGICA** Daños medioambientales por no tener en cuenta las señales de prohibición

La protección medioambiental tiene preferencia. Respeta la naturaleza.

- ▶ Es imprescindible que tenga en cuenta las señales de prohibición.

- ⓘ Debido a la naturaleza del vehículo, este está concebido para terrenos sencillos e intermedios. Si se utiliza en terrenos no asentados, hay que prestar atención a la altura libre sobre el suelo necesaria.

### Lista de comprobación antes de la marcha por terreno no asentado

Revise los siguientes puntos antes de cada marcha por terreno no asentado:

- Nivel de combustible
- Nivel de aceite del motor: rellene aceite del motor hasta el máximo para garantizar una capacidad ascensional completa (→ página 309).
- Herramientas para cambio de rueda y rueda de repuesto
- Llantas y neumáticos
- ⓘ Para obtener información sobre el reequipamiento con neumáticos todoterreno, consulte a un taller especializado.

### Conducción por terreno no asentado

Lea esta sección con detenimiento antes de circular con el vehículo por terreno no asentado. Circule primero por terrenos no asentados más fáciles a modo de ejercicio.

- Tenga en cuenta las indicaciones relativas al sistema ABS para todoterreno (→ página 190).

- Ante un terreno no asentado, seleccione el programa de conducción  (→ página 169).
- Circule por declives y taludes solo con el motor en marcha y una marcha acoplada. Tenga en cuenta las indicaciones sobre la conducción por montaña.
- No circule por terrenos desconocidos que no sean visibles y permanezca en los caminos señalizados.
- Mantenga siempre las puertas y las ventanillas cerradas durante la marcha.
- Desconecte el asistente activo de distancia DISTRONIC y el TEMPOMAT.
- Adapte su comportamiento de marcha al terreno.
- No utilice la función HOLD en pendientes o declives pronunciados con suelo resbaladizo o no asentado.

### Conducción por terrenos arenosos

Tenga en cuenta adicionalmente las siguientes indicaciones al circular por terreno arenoso:

- Seleccione el programa de conducción .
- Acople una marcha inferior.
- Para vencer la resistencia a la rodadura, circule con fluidez; de lo contrario, el vehículo podría quedar atrapado.
- En la medida de lo posible, circule siguiendo las rodadas de los otros vehículos. Asegúrese de que se cumplan los siguientes requisitos:
  - las rodadas no son demasiado profundas
  - la arena es suficientemente consistente
  - la altura libre sobre el suelo es suficiente

#### Travesía de cursos de agua

En caso de vadeos, tenga en cuenta adicionalmente las siguientes indicaciones:

- Circule, como máximo, a 6 mph (10 km/h).
- El nivel del agua en reposo debe llegar como máximo hasta el borde inferior de la carrocería.
- Desconecte la climatización automática (→ página 151).

- Procure que no se forme ninguna ola delante del vehículo durante la marcha.
- No se detenga en el agua y no pare el motor. Asegúrese de que la función de parada y arranque ECO esté desconectada (→ página 167).

#### Conducción por montaña

En caso de conducción por montaña, tenga en cuenta adicionalmente las siguientes indicaciones:

- Evite números de revoluciones del motor elevados.
- Si circula cuesta abajo, utilice la fuerza de frenado del motor.
- Al circular por pendientes o declives largos y pronunciados, acople una marcha inferior.
- Antes de bajar una pendiente, en caso necesario acople el sistema DSR (→ página 207).

#### Lista de comprobación tras la marcha por terreno no asentado

El vehículo se ve sometido a mayores esfuerzos al circular por terreno no asentado en comparación con el servicio normal en carretera. Después de

cada marcha por terreno no asentado, compruebe que el vehículo no esté dañado ni contenga cuerpos extraños. Los cuerpos extraños en las ruedas o en la cadena cinemática pueden provocar desequilibrios y, en consecuencia, vibraciones.

- Si está seleccionado el programa de conducción : seleccione otro programa de conducción.
- Desconecte el sistema DSR.
- Seque los frenos frenando el vehículo después de efectuar una travesía de cursos de agua.
- Compruebe el efecto de frenado del freno de servicio después de haber bajado una pendiente prolongada.
- Limpie los siguientes componentes después de cada marcha por terreno no asentado:
  - número de matrícula
  - faros y luz de posición trasera
  - neumáticos, ruedas y pasarruedas
  - bajos del vehículo

- Encargue la revisión y la limpieza de los siguientes componentes después de marchas por arena, barro, agua o gravilla:
  - discos de freno y forros de freno
  - llantas y neumáticos
  - articulaciones del eje

### **Función de parada y arranque ECO**

#### **Función de parada y arranque ECO**

- ① En función de la motorización, la función de parada y arranque ECO no está disponible en todos los programas de conducción. Tenga en cuenta las indicaciones de estado al respecto en el cuadro de instrumentos.

Si se cumplen todas las condiciones del lado del vehículo para la parada automática del motor, el motor se para automáticamente:

- Detiene el vehículo en la posición del cambio **D** o **N**.
- Activa la función HOLD o acopla la posición del cambio **P**.



- ① Si el sistema ha detectado un inhibidor de parada inteligente, por ejemplo una señal de stop, el motor no se detendrá. Si activa la función HOLD o acopla la posición de aparcamiento **P**, se puede parar el motor a pesar del inhibidor de parada inteligente.



- ① En la posición del cambio **R** el motor no se detendrá automáticamente, aunque la función HOLD esté conectada.

El motor se pone en marcha de nuevo automáticamente en los siguientes casos:

- Si acopla la posición **D** o **R** del cambio.
- Si pisa el pedal acelerador.
- Si el vehículo requiere un arranque automático del motor.

Indicaciones de estado en el cuadro de instrumentos:

- El símbolo  (verde) aparece en reposo: el motor se ha detenido a través de la función de parada y arranque ECO.
- El símbolo  (amarillo) aparece en reposo: no se han cumplido todas las condiciones del vehículo para la parada del motor.

- Ni el símbolo  ni  aparecen en reposo: se ha detectado un inhibidor de parada inteligente del motor, por ejemplo, una señal de stop.
- Aparece el símbolo : la función de parada y arranque ECO está apagada o se ha producido un error.

Si abandona el vehículo cuando el motor se haya parado mediante la función de parada y arranque ECO, suena una señal acústica de advertencia y el motor no arranca de nuevo. Además, en el cuadro de instrumentos aparece el siguiente aviso en el visualizador:

**Vehículo preparado marcha Desconectar el encendido antes de abandonarlo**

Si no desconecta el vehículo, se desconecta automáticamente al cabo de tres minutos.



## Desconexión o conexión de la función de parada y arranque ECO

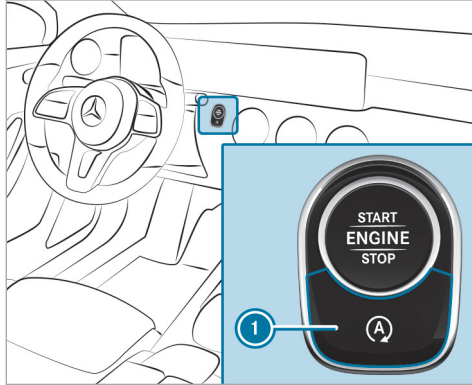

- Pulse la tecla ❶.  
Al desconectar o conectar la función de parada y arranque ECO aparece una indicación en el cuadro de instrumentos.

❶ Si la función de parada y arranque ECO no está activada, la indicación aparece permanentemente en el cuadro de instrumentos.

## Funcionamiento de la indicación ECO

La indicación ECO suma su comportamiento de marcha de principio a fin del recorrido y contribuye a una forma de conducir de consumo optimizado.

Puede influir en el consumo de la siguiente forma:

- conduciendo de forma previsor
- **vehículos con cambio automático:** conduciendo en el programa de conducción
- teniendo en cuenta las recomendaciones de cambio de marcha



La inscripción del segmento se ilumina en color claro, el borde exterior se ilumina y el segmento se rellena al conducir de la siguiente forma:

- ❶ a velocidad constante
- ❷ con deceleración gradual y marcha en vacío
- ❸ con aceleración moderada

La inscripción del segmento se vuelve gris, el borde exterior se oscurece y el segmento se vacía al conducir de la siguiente forma:

- ❶ oscilaciones de velocidad
- ❷ al frenar bruscamente
- ❸ con aceleración deportiva

La indicación ECO le indica si ha conducido con un estilo de consumo optimizado:

- Los tres segmentos se llenan simultánea y completamente.
- El área que rodea los tres segmentos se enciende.

En el centro de la indicación  se muestra la autonomía adicional que ha conseguido gracias a su estilo de conducción respecto a un conductor con un estilo de conducción muy deportivo. Esta autonomía no se corresponde con un ahorro de consumo fijo.

### Interruptor DYNAMIC SELECT

#### Función del interruptor DYNAMIC SELECT

#### INDICACIÓN Vehículos Mercedes-AMG

- ▶ Tenga en cuenta las indicaciones contenidas en las instrucciones adicionales. De lo contrario, podría no reconocer situaciones de peligro.

-  En función de la motorización y el equipamiento, el vehículo dispone de distintos programas de conducción.

Con el interruptor DYNAMIC SELECT puede cambiar entre los siguientes programas de conducción.

El programa de conducción seleccionado se muestra en el cuadro de instrumentos.

#### Individual

- Ajustes individuales

#### Sport

- Sigue ofreciendo una concepción especialmente estable, aunque más bien deportiva
- Permite a los conductores con ambiciones deportivas un estilo de conducción más activo
- Adecuado solo si las condiciones de la calzada son propicias, la calzada está seca y la visibilidad del recorrido es óptima

#### Comfort

- Conducción confortable y de consumo optimizado

- Compromiso en lo relativo a la tracción y la estabilidad
- Recomendado para todas las condiciones de la calzada

#### Eco

- Solo disponible para vehículos con cambio automático
- Conducción de consumo especialmente optimizado
- Compromiso en lo relativo a la tracción y la estabilidad
- Recomendado para todas las condiciones de la calzada

#### Offroad

- Interviene más tarde al subvirar o sobrevirar el vehículo, mejorando de esta forma su tracción
- Adecuado para la conducción por terrenos no asentados sencillos, por ejemplo, caminos rurales o firmes con grava o arena
- Inadecuado para la vía pública

- ❗ Los ajustes del ESP® en los programas de conducción **E** y **C** están diseñados para la estabilidad. Por lo tanto, debe seleccionar uno de estos programas de conducción, especialmente al transportar cargas sobre el techo, en el modo con remolque y cuando el vehículo esté completamente cargado o totalmente ocupado.

Los siguientes sistemas modifican sus características en función del programa de conducción:

- Accionamiento
  - Gestión del motor y del cambio
  - Asistente activo de distancia DISTRONIC
- ESP®
- **Vehículos con amortiguación adaptativa regulable:** tren de rodaje
- Servoasistencia

### Información sobre la indicación de la carga sobre el techo

Determinados programas de conducción y ajustes del sistema ESP® no son adecuados para el transporte de una carga sobre el techo.

Si se ajusta o se selecciona uno de estos programas de conducción, aparece el símbolo  como advertencia. Si se muestra este símbolo, el programa de conducción seleccionado no está concebido para la conducción con carga sobre el techo.

Esto se aplica a los siguientes programas de conducción:

- Programa de conducción **Sport**
- Programa de conducción **Individual** con ajuste del sistema ESP® Sport

❗ El símbolo también se muestra en las siguientes situaciones:

- En los temas, si hay guardado un programa de conducción correspondiente. Para más información sobre los temas, vea .

- Cuando se restablece la indicación, si el último programa de conducción activo no es adecuado para el transporte de una carga sobre el techo.

Para obtener más información sobre el restablecimiento de la indicación, vea (→ página 170).

### Selección del programa de conducción

- ❗ Según el equipamiento, su vehículo estará equipado o bien con un interruptor o bien con una tecla.

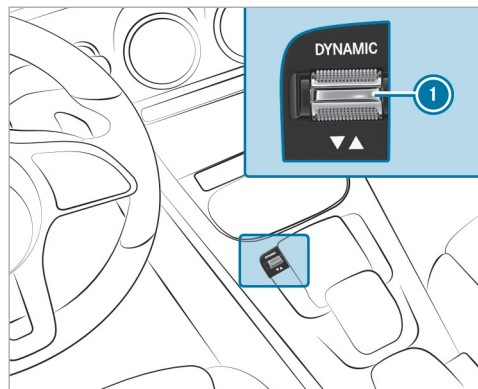

- ▶ Presione el interruptor DYNAMIC SELECT ① hacia delante o hacia atrás. En el cuadro de instrumentos se muestra el programa de conducción seleccionado.

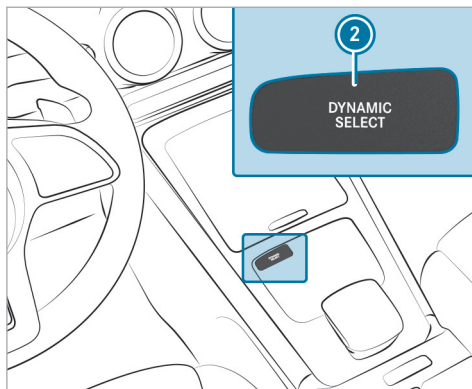

- ▶ Pulse la tecla DYNAMIC SELECT ②. En el cuadro de instrumentos se muestra el menú DYNAMIC SELECT.
- ▶ Vuelva a pulsar la tecla DYNAMIC SELECT ②. Se muestra el programa de conducción seleccionado.

### Configuración de DYNAMIC SELECT (sistema multimedia)

Sistema multimedia:

- ▶ ▶ Ajustes ▶ Vehículo
- ▶ DYNAMIC SELECT

#### Ajuste del programa de conducción I

- ▶ Seleccione **Configurac. Individual**.
- ▶ Seleccione y ajuste una categoría.

#### Conexión o desconexión del restablecimiento de la indicación

- ▶ Active o desactive la opción **Preguntar al arrancar**.

**Función activada:** en el siguiente arranque del motor aparece la pregunta de si se debe restablecer el último programa de conducción activo. Si la función de parada y arranque ECO estaba desactivada, aparece además la pregunta de si la función debe permanecer desactivada.

- ① La pregunta aparece solo si los últimos ajustes activos difieren de los ajustes estándar.

**Función desactivada:** en el siguiente arranque del motor se ajusta automáticamente el programa de conducción [C]. La función de parada y arranque ECO se activa automáticamente.

- Esta función debe activarse por separado para cada perfil de usuario. Solo si se activa esta función, se guarda el programa de conducción y el ajuste de parada y arranque ECO del último desplazamiento para el perfil de usuario correspondiente.

### Visualización de los datos del vehículo

Sistema multimedia:

 **Información**

- Selecione **Vehículo**.  
Se muestran los datos del vehículo.

### Visualización de los datos del motor

Sistema multimedia:

 **Información**

- Selecione **Motor**.  
Se muestran los datos del motor.

- Los valores (máximos) reales que se pueden alcanzar para la potencia del motor y el par motor pueden diferir de los valores certificados dentro de las tolerancias permitidas de acuerdo con las especificaciones del país (base: CEPE/ONU n.º 85 o especificaciones del país).

Las magnitudes de influencia son, por ejemplo:

- Nivel del mar
- Calidad del combustible
- Temperatura exterior
- Temperatura de servicio del motor
- Los valores mostrados se proporcionan exclusivamente a título orientativo. El valor que se muestra en el visualizador de medios para la potencia del motor y el par motor pueden diferir de los valores reales.

### Visualización de la indicación del consumo

Sistema multimedia:

 **Información**

- Selecione **Consumo**.  
Se visualizan las cantidades de consumo actuales y de promedio.

### Cambio automático

#### Palanca selectora DIRECT SELECT

#### Funcionamiento de la palanca selectora DIRECT SELECT

**⚠ ADVERTENCIA** Peligro de accidente debido a un acoplamiento inadecuado

Si el número de revoluciones del motor se encuentra por encima del número de revoluciones de ralentí y acopla la posición del cambio [D] o [R], el vehículo podría acelerar de forma brusca.

- Al acoplar la posición del cambio [D] o [R], pise siempre firmemente el pedal del freno y no acelere simultáneamente.

**⚠ ADVERTENCIA** Peligro de accidente y de sufrir lesiones en caso de dejar a niños sin vigilancia en el vehículo

Si deja a los niños sin vigilancia en el vehículo, estos pueden, sobre todo:

- abrir las puertas y poner en peligro a otras personas o usuarios de la vía.
- abandonar el vehículo y que otro vehículo los atropelle.
- manejar el equipamiento del vehículo y, por ejemplo, quedar atrapados

Además, los niños podrían poner el vehículo en movimiento en caso de que, por ejemplo:

- suelten el freno de estacionamiento.
- modifiquen la posición del cambio.
- arranquen el vehículo.

- ▶ Nunca deje a los niños sin vigilancia en el vehículo.
- ▶ Al abandonar el vehículo, lleve siempre la llave consigo y bloquee el vehículo.

▶ Guarde la llave fuera del alcance de los niños.

Con la palanca selectora DIRECT SELECT puede cambiar la posición del cambio. La posición del cambio actual se muestra en el cuadro de instrumentos.

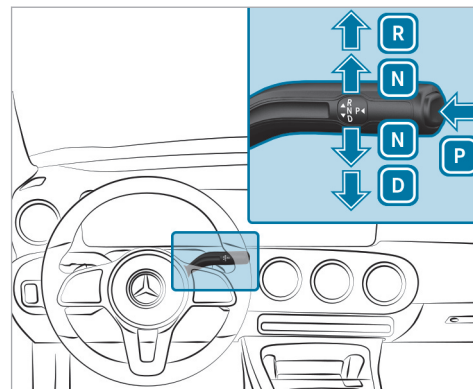

- P** Posición de aparcamiento
- R** Marcha atrás
- N** Ralentí
- D** Posición de marcha

#### ■ Acoplamiento de la marcha atrás R

- ▶ Pise el pedal de freno y presione la palanca selectora DIRECT SELECT hacia arriba hasta superar la primera resistencia.

### Acoplamiento del ralentí N

- ▶ Pise el pedal de freno y presione la palanca selectora DIRECT SELECT hacia arriba o hacia abajo hasta alcanzar la primera resistencia.
- ❶ Para acoplar el ralentí **N** con el vehículo conectado, presione la palanca selectora hacia arriba o hacia abajo durante varios segundos hasta que se alcance la primera resistencia.

Si a continuación suelta el pedal de freno, puede desplazar el vehículo sin dificultad, por ejemplo, empujarlo o remolcarlo.

**Si el cambio automático debe mantenerse en ralentí **N**, incluso con el vehículo desconectado o al abrir la puerta del conductor, proceda de la siguiente manera:**

- ▶ Pise el pedal de freno y acople el ralentí **N** con el vehículo parado.
- ▶ Suelte el pedal de freno.
- ▶ Desconecte el vehículo.
- ❶ Si a continuación abandona el vehículo y deja la llave en el mismo, el cambio automático se mantiene en la posición de ralentí **N**.

### Acoplamiento de la posición de aparcamiento P

**!** **INDICACIÓN** Daño por acoplar la posición de aparcamiento **P** con el vehículo en movimiento

Si acopla el cambio en la posición de aparcamiento **P** con el vehículo en movimiento puede dañarse el cambio.

- ▶ No abra las puertas con el vehículo en movimiento.
- ▶ Acople la posición de aparcamiento **P** solo con el vehículo parado.

- ▶ Tenga en cuenta las indicaciones sobre el estacionamiento del vehículo (→ página 180).
- ▶ Presione el pedal de freno hasta que el vehículo esté parado.
- ▶ Con el vehículo parado, pulse la tecla **P**. Cuando se muestra la indicación de la posición del cambio **P**, está acoplada la posición de aparcamiento. Si no se muestra la indicación de la posición del cambio **P**, accione el freno de estacionamiento y asegure el vehículo para impedir que se desplace.

- ❶ Dependiendo de la situación puede llevar un poco de tiempo hasta que **P** se acopla. Por ello, preste siempre atención a la indicación de la posición del cambio.

Si se cumple una de las siguientes condiciones, se acopla automáticamente la posición de aparcamiento **P**:

- Con el vehículo parado, ha apagado el vehículo en la posición del cambio **D** o **R**.
- Con el vehículo parado, ha abierto la puerta del conductor en la posición del cambio **D** o **R**.
- Con el vehículo en movimiento, ha apagado el vehículo en la posición del cambio **D** o **R** y parado el vehículo.
- Con el vehículo en movimiento, ha acoplado la posición del cambio **N**, parado el vehículo y abierto la puerta del conductor con el vehículo parado.
- Es obligatorio acoplar automáticamente la posición de aparcamiento **P**.

- ❶ Para maniobrar con la puerta del conductor abierta, abra la puerta con el vehículo parado y vuelva a acoplar la posición del cambio **D** o **R**.
- ❷ A temperaturas exteriores muy bajas, a partir de aprox. -4 °F (-20 °C), puede ocurrir que, con el vehículo desconectado, no se pueda pasar de la posición **P** del cambio a otra posición. En este caso cambie la posición del cambio solo con el vehículo encendido.

#### Acoplamiento de la posición de marcha D

- ▶ Pise el pedal de freno y presione la palanca selectora DIRECT SELECT hacia abajo hasta superar el primer punto de resistencia.

El cambio automático acopla las marchas de forma automática en la posición del cambio **D**. Esto depende, entre otros, de los siguientes factores:

- programa de conducción seleccionado
- posición del pedal acelerador
- velocidad de marcha

#### Problemas con el cambio

##### Se producen fallos en el acoplamiento de las marchas.

Posible causa:

- El cambio pierde aceite.
- ▶ Encargue de inmediato la revisión del cambio en un taller especializado cualificado.

##### La capacidad de aceleración empeora, el cambio ya no acopla ninguna marcha.

Posible causa:

- La caja de cambios se encuentra en régimen de emergencia.
- ▶ Detenga el vehículo sin poner en peligro la seguridad vial.
- ▶ Acople la posición **P** del cambio.
- ▶ Desconecte el vehículo.
- ▶ Espere como mínimo diez segundos.
- ▶ Arranque el vehículo de nuevo.
- ▶ Acople la posición **D** del cambio.

- ▶ Encargue de inmediato la revisión del cambio en un taller especializado cualificado.

#### Cambio de marchas manual

##### ! INDICACIÓN Vehículos Mercedes-AMG

- ▶ Tenga en cuenta las indicaciones contenidas en las instrucciones adicionales. De lo contrario, podría no reconocer situaciones de peligro.

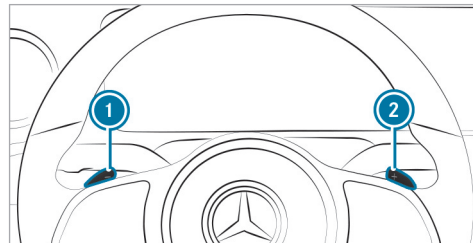

Si el cambio automático está acoplado en la posición **D**, puede cambiar de forma manual con las levas de cambio en el volante. Siempre y cuando



esté permitido, el cambio automático acopla una marcha superior o inferior, según la leva de cambio en el volante accionada.

Para acoplar manualmente las marchas del cambio automático, tiene dos posibilidades:

- Ajuste temporal
- Ajuste permanente

Si el cambio de marchas manual se desactiva, las marchas se acoplarán de forma automática.

#### Ajuste temporal:

▶ **Activación:** tire de la leva de cambio en el volante ① o ②.

El cambio manual se activa durante un breve período de tiempo. La indicación de la posición del cambio muestra **M** y la marcha actual.

- ❗ El tiempo que se mantiene activado el acoplamiento manual dependerá de varios factores. En los siguientes casos se puede desactivar automáticamente el cambio de marchas manual:
- Cambio del programa de conducción

- Reinicio del vehículo
- Reintroducción de la posición del cambio **D**
- Estilo de conducción

▶ **Acoplamiento ascendente:** tire de la leva de cambio del volante ②.

▶ **Acoplamiento descendente:** tire de la leva de cambio del volante ①.

Si tira de la leva de cambio del volante ① y la mantiene en dicha posición, la caja de cambios cambia de nuevo a la marcha más corta posible.

▶ **Desactivación:** tire de la leva de cambio en el volante ② y manténgala en dicha posición. La indicación de la posición del cambio muestra **D**.

#### Ajuste permanente:

- ▶ Cambie al programa de conducción **[P]** (→ página 169).
- ▶ Seleccione el ajuste de transmisión **M** (→ página 170).

#### Recomendación de cambio de marcha

La recomendación de cambio de marcha ofrece indicaciones para conseguir un modo de conducir con bajo consumo de combustible.

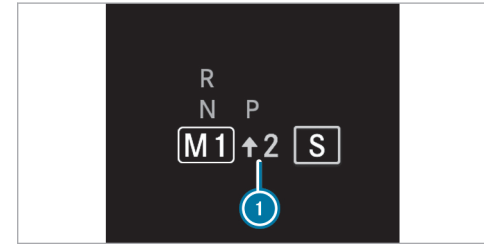

- ▶ Si aparece la recomendación de cambio de marcha ① junto a la indicación de la posición del cambio: acople la marcha recomendada.

#### Utilización del kick-down

- ▶ **Aceleración máxima:** pise el pedal acelerador sobrepasando el punto de resistencia.

Para proteger el motor de sobrerrevoluciones, el cambio automático pasa a la marcha superior siguiente al alcanzar el número de revoluciones máximo del motor.

### Funcionamiento del modo de planeo

#### **I** INDICACIÓN Vehículos Mercedes-AMG

- ▶ Tenga en cuenta las indicaciones contenidas en las instrucciones adicionales. De lo contrario, podría no reconocer situaciones de peligro.

Con un estilo de conducción previsor, el modo de planeo le ayuda a reducir el consumo de combustible.

El modo de planeo tiene las siguientes características:

- El motor de combustión interna se desacopla de la cadena y sigue funcionando en ralentí.
- La indicación de la posición del cambio **D** se muestra en color verde.

Si se cumplen las siguientes condiciones, el modo de planeo se activa:

- El programa de conducción **E** está seleccionado .
- La velocidad se encuentra en un intervalo adecuado.
- El curso de la calzada es adecuado, por ejemplo, no existen pendientes o declives pronunciados ni curvas cerradas.
- No está pisando el pedal acelerador ni el de freno (con excepción de frenados ligeros).

- ⓘ También puede activarse el modo de planeo si está seleccionado el ajuste "Eco" en el programa de conducción **I** para el accionamiento.

Si deja de cumplirse alguna de las condiciones, el modo de planeo se vuelve a desactivar.

**Vehículos con asistente activo de distancia DISTRONIC:** cuando el asistente activo de distancia DISTRONIC está activo, el modo de planeo no está disponible.

Los siguientes parámetros también pueden impedir el modo de planeo:

- Pendiente
  - Declive
  - Temperatura
  - Altura
  - Velocidad
  - Estado de funcionamiento del motor
  - Estado del tráfico
- ⓘ El modo de planeo puede finalizarse accionando una leva de cambio en el volante (→ página 174).

### Funcionamiento de 4MATIC

El sistema 4MATIC se encarga de la tracción de las cuatro ruedas. El sistema 4MATIC, junto con el sistema ESP® y 4ETS, mejora la tracción de su vehículo si una rueda motriz patina al perder adherencia sobre la calzada.

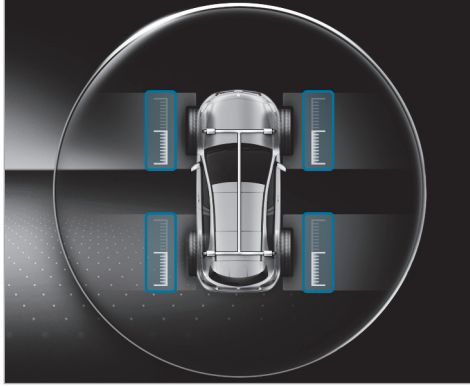

Puede visualizar la distribución actual de los pares de propulsión en las cuatro ruedas en el Head-up-Display y en el sector de visualización derecho del cuadro de instrumentos. Cuanto más se llene la respectiva escala, mayor será el par de propulsión correspondiente.

El sistema 4MATIC no puede reducir el riesgo de accidente provocado por una forma de conducir no adecuada ni anular los límites impuestos por la

física. El sistema 4MATIC no puede reconocer las condiciones meteorológicas o de la calzada ni el estado del tráfico. El sistema 4MATIC es solamente un medio técnico auxiliar. La responsabilidad de mantener la distancia de seguridad, la velocidad, de frenar a tiempo y de mantenerse en el carril radica en el conductor.

- i Cuando circule en condiciones invernales, solo obtendrá la máxima efectividad del sistema 4MATIC si utiliza neumáticos de invierno (neumáticos M+S) y, en caso necesario, con cadenas para nieve.

## Repostado

### Repostado del vehículo

- ⚠ **ADVERTENCIA** Peligro de incendio y explosión debido al combustible

Los combustibles son muy inflamables.

- ▶ Evite en todo momento el fuego, la luz desprotegida, el humo y la formación de chispas.

- ▶ Antes de repostar, apague el vehículo y la calefacción independiente, si la hay, y manténgalos apagados durante el repostado.

- ⚠ **ADVERTENCIA** Peligro de sufrir lesiones debido a combustibles

Los combustibles son tóxicos y perjudiciales para la salud.

- ▶ Evite en cualquier caso que el combustible entre en contacto con la piel, los ojos o la ropa, así como su ingestión.
- ▶ No inhale los vapores de combustible.
- ▶ Mantenga a los niños alejados de los combustibles.
- ▶ Mantenga las puertas y ventanillas cerradas durante el proceso de repostado.

Si usted u otras personas entran en contacto con el combustible, tenga en cuenta lo siguiente:

- ▶ Lave la piel inmediatamente con agua y jabón para eliminar el combustible.
- ▶ Si el combustible ha entrado en contacto con los ojos, aclárese inmediatamente los ojos de forma minuciosa con agua limpia. Acuda inmediatamente a un médico.
- ▶ En caso de ingerir combustible, acuda inmediatamente a un médico. No provoque el vómito.
- ▶ Cámbiese inmediatamente la ropa que se haya mojado con combustible.

**⚠ ADVERTENCIA** Peligro de incendio- y explosión por carga electrostática

La carga electrostática puede encender los vapores de combustible.

- ▶ Antes de abrir el tapón del depósito de combustible o de coger la pistola del surtidor, toque la carrocería metálica del vehículo.

- ▶ Para evitar una nueva carga electrostática, no vuelva a subir al vehículo durante el repostado.

**! INDICACIÓN** Daños por combustible incorrecto

Vehículos con motor de gasolina:

Incluso una cantidad pequeña del combustible equivocado podría originar daños en el sistema de combustible, en el motor y en el sistema de depuración de los gases de escape.

- ▶ Reposte solo con gasolina baja en azufre.

Este combustible puede contener hasta un 10 % de etanol. Su vehículo es compatible con el combustible-E10.

Nunca reposte los siguientes combustibles:

- Diésel
- Gasolina con un contenido mayor del 10 %- en volumen de etanol, p. ej., E15, E85, E100

- Gasolina con un contenido mayor del 3 %- en volumen de metanol, p. ej., M15, M30, M85, M100
- Gasolina con aditivos que contengan metal

Cuando se repostó por descuido con un combustible erróneo:

- ▶ No conecte el vehículo.
- ▶ Póngase en contacto con un taller especializado.

**! INDICACIÓN** No repueste con diésel en los vehículos con motor de gasolina.

Cuando se repostó por descuido con un combustible erróneo:

- No conecte el vehículo. De lo contrario, puede penetrar combustible en el motor. Incluso una cantidad pequeña del combustible equivocado podría derivar en averías en el sistema de combustible y en el motor. Los costes de reparación son elevados.

- ▶ Póngase en contacto con un taller especializado.
- ▶ Encargue que vacíen por completo el depósito de combustible y las tuberías de combustible.

**!** **INDICACIÓN** Daño del sistema de combustible por llenado en exceso del depósito de combustible.

- ▶ Llene el depósito de combustible solo hasta que se desconecte la pistola del surtidor.

Si se rellenó con demasiado combustible, por ejemplo, debido a un surtidor de combustible defectuoso:

- ▶ No conecte el vehículo.
- ▶ Póngase en contacto con un taller especializado.

**!** **INDICACIÓN** Salpicaduras de combustible al retirar la pistola del surtidor

- ▶ Llene el depósito de combustible solo hasta que se desconecte la pistola del surtidor.

#### Requisitos

- El vehículo debe estar desbloqueado.

Tenga en cuenta las indicaciones sobre sustancias de servicio y combustible.

Efectúe el repostado solamente con combustible que tenga como mínimo el índice de octano indicado en el rótulo indicativo situado en la tapa del depósito de combustible. De lo contrario, podría disminuir la potencia del motor y aumentar el consumo de combustible.

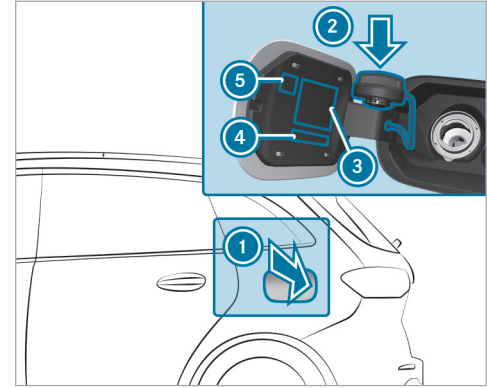

- ① Tapa del depósito de combustible
  - ② Soporte para el tapón del depósito de combustible
  - ③ Tabla de presión de neumáticos
  - ④ Clases de combustible
  - ⑤ Código QR para la hoja de rescate
- ▶ Presione la zona trasera de la tapa del depósito de combustible ①.

- ▶ Gire el tapón del depósito de combustible hacia la izquierda y retírelo.
- ▶ Introduzca el tapón del depósito de combustible desde arriba en el soporte ②.
- ▶ Introduzca completamente la boca de llenado de la pistola de surtidor en el depósito, engánchela y efectúe el repostado.
- ▶ Llene el depósito de combustible solo hasta que se desconecte la pistola de surtidor.
- ▶ Coloque el tapón del depósito de combustible en el depósito y gírelo hacia la derecha hasta que quede enclavado de forma audible.
- ▶ Cierre la tapa del depósito de combustible ①.

### Estacionamiento del vehículo

#### Estacionamiento del vehículo

**⚠ ADVERTENCIA** Peligro de lesiones y accidentes por desplazamiento involuntario de un vehículo no asegurado correctamente

Si se detiene el vehículo sin estar asegurado correctamente, también puede desplazarse involuntariamente y de forma descontrolada en pendientes leves.

- ▶ En pendientes o declives gire las ruedas delanteras de tal modo que el vehículo ruede en dirección del bordillo de la acera cuando se ponga en marcha.
- ▶ Accione el freno de estacionamiento.
- ▶ Acople la posición **P** del cambio.

**⚠ ADVERTENCIA** Peligro de incendio por piezas calientes del sistema de escape

Los materiales inflamables como, p.ej., hojarasca, hierba o ramas, pueden causar incendios.

- ▶ Estacione el vehículo de manera que ningún material inflamable entre en contacto con las piezas calientes del vehículo.
- ▶ No estacione el vehículo sobre prados secos o trigales cosechados.

**⚠ ADVERTENCIA** Peligro de accidente y de sufrir lesiones en caso de dejar a niños sin vigilancia en el vehículo

Si deja a los niños sin vigilancia en el vehículo, estos pueden, sobre todo:

- abrir las puertas y poner en peligro a otras personas o usuarios de la vía.
- abandonar el vehículo y que otro vehículo los atropelle.
- manejar el equipamiento del vehículo y, por ejemplo, quedar atrapados

Además, los niños podrían poner el vehículo en movimiento en caso de que, por ejemplo:

- suelten el freno de estacionamiento.

- modifiquen la posición del cambio.
  - arranquen el vehículo.
- ▶ Nunca deje a los niños sin vigilancia en el vehículo.
  - ▶ Al abandonar el vehículo, lleve siempre la llave consigo y bloquee el vehículo.
  - ▶ Guarde la llave fuera del alcance de los niños.

**!** **INDICACIÓN** Daños en el vehículo mediante rodadura por inercia

- ▶ Asegure siempre el vehículo contra la rodadura por inercia.

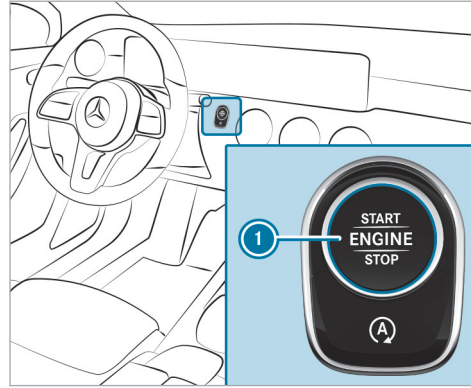

- ▶ Pare completamente el vehículo accionando el pedal de freno.
- ▶ En pendientes o declives gire las ruedas delanteras de tal forma que el vehículo se desplace en dirección al bordillo de la acera si se pone en movimiento.
- ▶ Accione el freno de estacionamiento eléctrico.

- ▶ Con el vehículo parado y el pedal de freno accionado, acople la posición del cambio **P** (→ página 173).
  - ▶ Desconecte el vehículo pulsando la tecla **1**.
  - ▶ Suelte el freno de servicio lentamente.
  - ▶ Salga y bloquee el vehículo.
- i** Cuando estacione el vehículo, puede accionar las ventanillas laterales y el techo corredizo panorámico durante aproximadamente cuatro minutos con la puerta del conductor cerrada.

### Dispositivo de apertura de la puerta del garaje

#### Programación de las teclas del dispositivo de apertura de la puerta del garaje

**!** **PELIGRO** Peligro de muerte por gases de escape

Los motores de combustión interna emiten gases de escape tóxicos como, por ejemplo, monóxido de carbono. La inhalación de estos gases de escape es perjudicial para la salud y provoca intoxicaciones.

- ▶ Nunca deje funcionar el motor y, en caso de que haya, la calefacción independiente, en espacios cerrados sin ventilación suficiente.

**⚠ ADVERTENCIA** Peligro de lesiones por aprisionamiento al abrir o cerrar una puerta

Si maneja o programa el dispositivo integrado de apertura de la puerta del garaje, las personas que se encuentren en la zona de movimiento de la puerta de garaje pueden quedar aprisionadas o ser alcanzadas por la puerta de garaje.

- ▶ Asegúrese siempre de que no haya nadie en la zona de movimiento de la puerta de garaje.

Maneje con el dispositivo de apertura de la puerta del garaje solamente las siguientes puertas:

- Puertas con función de parada de seguridad e inversión de sentido

- Puertas que se ajusten a los actuales estándares de seguridad estadounidenses

Estacione el vehículo fuera del garaje antes de efectuar la programación de un dispositivo de apertura de la puerta del garaje. Asegúrese de que el vehículo está encendido, pero no puesto en marcha.

#### Requisitos

- El vehículo debe estar aparcado fuera del garaje o fuera de la zona de movimiento de la puerta.
  - El vehículo está conectado.
  - El vehículo no se ha puesto en marcha.
- i** La función del dispositivo de apertura de la puerta del garaje está siempre disponible con el vehículo encendido.

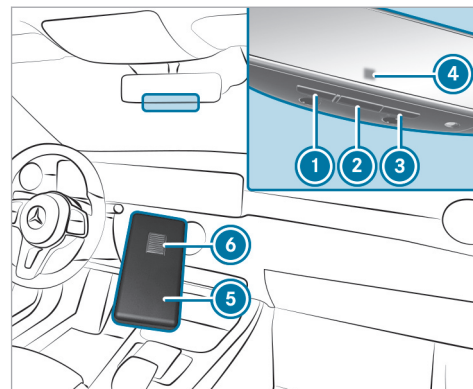

- ▶ Compruebe que la frecuencia de emisión del telemando se encuentre en la gama de frecuencia de 280 a 868 MHz.

Número de homologación de radiofrecuencia:

- NZLMUAHL5 (EE. UU.)
- 4112A-MUAHL5 (Canadá)



▶ Pulse la tecla que desea programar ①, ② o ③ y manténgala presionada.

El testigo de control ④ parpadea en color amarillo.

❗ Hasta que el testigo de control parpadee en color amarillo pueden transcurrir hasta 20 segundos.

▶ Suelte la tecla pulsada anteriormente. El testigo de control ④ sigue parpadeando en color amarillo.

▶ Dirija el telemando ⑤ a una distancia de 0.4 in (1 cm) a 3 in (8 cm) hacia la tecla ①, ② o ③.

▶ Pulse la tecla ⑥ del telemando ⑤ y manténgala presionada hasta que se muestre una de las siguientes señales:

- El testigo de control ④ se ilumina en color verde de forma permanente. La programación ha finalizado.
- El testigo de control ④ parpadea en color verde. La programación se ha efectuado con éxito. Adicionalmente se debe realizar

una sincronización de código variable con el sistema de apertura de la puerta.

▶ Si el testigo de control ④ no se ilumina ni parpadea en color verde: repita el proceso.

▶ Suelte todas las teclas.

❗ El telemando del dispositivo de apertura de la puerta no forma parte del volumen de suministro del dispositivo.

### Realización de la sincronización del código variable

#### Requisitos

- El sistema de apertura de la puerta trabaja con un código variable.
- Su vehículo se halla dentro del alcance del accionamiento de la puerta o del garaje.
- El vehículo y las personas y objetos se encuentran fuera de la zona de movimiento de la puerta.

▶ Pulse la tecla de programación de la unidad de accionamiento de la puerta. Ahora dispondrá de aproximadamente 30 segundos para iniciar el siguiente paso.

▶ Pulse sucesivamente varias veces la tecla programada anteriormente ①, ② o ③ hasta que la puerta se cierre.

Si la puerta se cierra, la programación ha finalizado.

❗ Lea adicionalmente las Instrucciones de servicio del dispositivo de apertura de la puerta.

### Solución de problemas al programar el telemando

▶ Compruebe que la frecuencia de emisión del telemando ⑤ sea compatible.

▶ Cambie las pilas del telemando ⑤.

▶ Mantenga el telemando ⑤ con distintos ángulos a una distancia de 0.4 in (1 cm) a 3 in (8 cm) del retrovisor interior. Pruebe cada posición de ajuste durante un mínimo de 25 segundos.

▶ Mantenga el telemando ⑤ en el mismo ángulo a diferentes distancias del retrovisor interior. Pruebe cada posición de ajuste durante un mínimo de 25 segundos.

▶ En caso de telemandos que solo emiten durante un tiempo limitado, vuelva a pulsar la

tecla ④ del telemando ⑤ antes de que finalice el horario de emisión.

▶ Oriente el cable de antena de la unidad del dispositivo de apertura de la puerta del garaje hacia el telemando.

① En el caso de puertas de garaje más antiguas, es posible que no se puedan manejar con el telemando del retrovisor interior a pesar de haber realizado de forma correcta las medidas descritas arriba. Diríjase en dicho caso a la línea directa de HomeLink®.

① Asistencia e información adicional sobre la programación:

- En la línea directa gratuita de HomeLink® en el número 1-800-355-3515.
- En Internet en <https://www.homelink.com/mercedes>.

### ■ Apertura o cierre de la puerta

#### Requisitos

- La tecla correspondiente debe haberse programado para manejar la puerta.

▶ Pulse la tecla ①, ② o ③ y manténgala pulsada hasta que la puerta se abra o se cierre.

▶ Cuando el testigo de control ④ parpadee en amarillo al cabo de unos 20 segundos: vuelva a pulsar la tecla anterior y manténgala pulsada hasta que la puerta se abra o se cierre.

### ■ Borrado de la memoria del dispositivo de apertura de la puerta del garaje

▶ Pulse las teclas ① y ③ y manténgalas pulsadas.

El testigo de control ④ se ilumina en color amarillo.

▶ Cuando el testigo de control ④ parpadee en verde: suelte las teclas ① y ③. Se ha borrado toda la memoria.

### Freno de estacionamiento eléctrico

#### ■ Funcionamiento del freno de estacionamiento eléctrico (accionamiento automático)

**▲ ADVERTENCIA** Peligro de accidente y de sufrir lesiones en caso de dejar a niños sin vigilancia en el vehículo

Si deja a los niños sin vigilancia en el vehículo, estos pueden, sobre todo:

- abrir las puertas y poner en peligro a otras personas o usuarios de la vía.
- abandonar el vehículo y que otro vehículo los atropelle.
- manejar el equipamiento del vehículo y, por ejemplo, quedar atrapados

Además, los niños podrían poner el vehículo en movimiento en caso de que, por ejemplo:

- suelten el freno de estacionamiento.
- modifiquen la posición del cambio.
- arranquen el vehículo.

- ▶ Nunca deje a los niños sin vigilancia en el vehículo.
- ▶ Al abandonar el vehículo, lleve siempre la llave consigo y bloquee el vehículo.
- ▶ Guarde la llave fuera del alcance de los niños.

**El freno de estacionamiento eléctrico se acciona si se acopla la posición **P** del cambio y se cumple una de las siguientes condiciones:**

- Se desconecta el vehículo.
- La lengüeta del cierre del cinturón no está enclavada en el cierre del cinturón del asiento del conductor y abre la puerta del conductor.

**i** Evitación del accionamiento: tire del asidero del freno de estacionamiento eléctrico (→ página 186).

**En las siguientes situaciones también se acciona el freno de estacionamiento eléctrico:**

- La función HOLD mantiene el vehículo parado.
- La ayuda activa para aparcar frena el vehículo hasta detenerlo.

- El asistente activo de distancia DISTRONIC detiene el vehículo.
- **Al mismo tiempo debe cumplirse una de las siguientes condiciones:**
  - Se desconecta el vehículo.
  - La lengüeta del cierre del cinturón no está enclavada en el cierre del cinturón del asiento del conductor y abre la puerta del conductor.
  - Se produce un fallo del sistema.
  - La alimentación eléctrica no es suficiente.
  - El vehículo está parado durante un periodo prolongado de tiempo.

Si el freno de estacionamiento eléctrico está accionado, se ilumina el testigo de control rojo **PARK** (EE. UU.) o **(P)** (Canadá) en el visualizador del cuadro de instrumentos.

**i** El freno de estacionamiento eléctrico no se acciona automáticamente si el vehículo se desconecta mediante la función de parada y arranque ECO.

### ■ **Funcionamiento del freno de estacionamiento eléctrico (soltado automático)**

El freno de estacionamiento eléctrico se suelta si se cumplen las siguientes condiciones:

- La puerta del conductor está cerrada.
- El vehículo debe haberse puesto en marcha.
- El cambio se encuentra en la posición **D** o **R** y usted pisa el pedal acelerador o cambia de la posición del cambio **P** a **D** o **R** en una superficie plana.
- Si está acoplada la posición **R** del cambio, el portón trasero debe estar cerrado.
- La lengüeta del cierre del cinturón se encuentra en el cierre del cinturón del asiento del conductor.

Si la lengüeta del cierre del cinturón no se encuentra en el cierre del cinturón del asiento del conductor, se debe cumplir una de las siguientes condiciones:

- Desacopla la posición **P** del cambio.  
O bien:

- Ha circulado a una velocidad superior a 2 mph (3 km/h).

Si se suelta el freno de estacionamiento eléctrico, se apaga el testigo de control rojo **PARK** (EE. UU.) o **(P)** (Canadá).

### Accionamiento o soltado manual del freno de estacionamiento eléctrico

#### Accionamiento

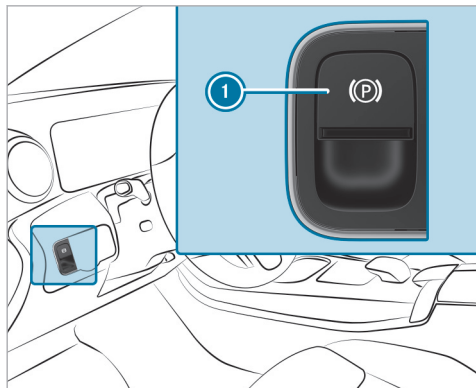

- ▶ Presione el asidero 1. En el visualizador del cuadro de instrumentos se ilumina el testigo de control rojo **PARK** (EE. UU.) o **(P)** (Canadá).

i Solo cuando el testigo de control rojo **PARK** (EE. UU.) o **(P)** (Canadá) se ilumina permanentemente, el freno de estacionamiento eléctrico está accionado de forma segura.

#### Soltado

- ▶ Encienda el vehículo.
- ▶ Tire del asidero 1. Se apaga el testigo de control rojo **PARK** (EE. UU.) o **(P)** (Canadá) del visualizador del cuadro de instrumentos.

#### Frenado de emergencia

- ▶ Presione el asidero 1 y manténgalo en dicha posición. Mientras el vehículo esté en marcha, se muestra el aviso **Soltar el freno de estacionamiento** y el testigo de control rojo **PARK** (EE. UU.) o **(P)** (Canadá) parpadea. Si frena el vehículo hasta detenerlo, se acciona el freno de estacionamiento eléctrico.

En el visualizador del cuadro de instrumentos se ilumina el testigo de control rojo **PARK** (EE. UU.) o **(P)** (Canadá).

### Información sobre la detección de colisión con el vehículo estacionado

Si se detecta una colisión en el vehículo bloqueado con la protección antirremolque y la detección de colisión conectadas, recibirá un mensaje en el sistema multimedia al conectar el vehículo.

En ese caso, recibirá información sobre:

- el área del vehículo potencialmente afectada
- la intensidad de la colisión

En la siguiente situación se puede producir una activación por error:

- Si se mueve el vehículo estacionado, por ejemplo, en un garaje con plazas elevables.
- i Para evitar una activación por error, desconecte la protección antirremolque. Si desconecta la protección antirremolque, se desconecta la detección de colisión.

- ❗ En caso de descarga considerable de la batería, la detección de colisión con el vehículo aparcado se desactiva automáticamente para facilitar el siguiente arranque del motor.

### Límites del sistema

Es posible que la detección se vea limitada en las siguientes situaciones:

- en caso de daños en el vehículo sin colisión, porejemplo, en caso de un retrovisor exterior arrancado o de daños en la pintura realizados con una llave
- en caso de colisión a baja velocidad
- si el freno de estacionamiento eléctrico no está accionado
- ❗ El conductor es el responsable del vehículo. Asegúrese de que su vehículo no presenta daños y está en condiciones de marcha.

### Indicaciones sobre la parada prolongada del vehículo

Si el vehículo permanece parado durante más de seis semanas, puede sufrir daños por inactividad.

También puede dañarse la batería de 12 V si se produce una descarga profunda.

**Vehículos con cambio automático:** no desemborne la batería de 12 V incluso para tiempos de inactividad más largos.

- ❗ Encontrará más información en cualquier taller especializado cualificado.

### Estado de reposo (prolongación del tiempo de inactividad de la batería de arranque)

#### Función del estado de reposo

- ❗ Esta función no está disponible para todos los modelos.

Si activa el estado de reposo, se minimizará la pérdida de energía en tiempos largos de inactividad.

El estado de reposo tiene las siguientes características:

- La batería de arranque se preserva.
- En el visualizador de medios se muestra el tiempo máximo de inactividad.

- Se interrumpe la conexión con los servicios online.
- El EDW (sistema de alarma antirrobo) no está disponible.
- Las funciones de la alarma volumétrica y de la protección antirremolque no están disponibles.
- La función de detección de colisiones con el vehículo estacionado no está disponible.

El estado de reposo se puede activar o desactivar mediante el sistema multimedia si se cumplen las siguientes condiciones:

- El vehículo está conectado.
- El vehículo no se ha puesto en marcha.

Si se sobrepasa el tiempo de inactividad indicado del vehículo, se puede provocar una pérdida de confort y la batería de arranque no puede garantizar de forma fiable el arranque del vehículo.

Recargue la batería de arranque en las siguientes situaciones:

- El tiempo de inactividad del vehículo debe prolongarse.

- El estado de carga de la batería de arranque es insuficiente para el estado de reposo.
- ❗ Si conecta el vehículo, el estado de reposo se desactiva automáticamente.

### ■ Activación o desactivación del estado de reposo (parada prolongada del vehículo)

#### Requisitos

- El vehículo está apagado.

Sistema multimedia:

→ 🏠 ▶▶ Ajustes ▶▶ Vehículo

▶ Active o desactive el Estado de reposo.

▶ Seleccione Sí.

### Sistemas de asistencia y de seguridad de marcha

#### Sistemas de asistencia y la responsabilidad del conductor

Su vehículo dispone de sistemas de asistencia que le asisten durante la marcha, al aparcar y al maniobrar. Los sistemas de asistencia son solo medios técnicos auxiliares. No pueden sustituir en

ningún caso su atención al entorno y no le eximen de su responsabilidad vial. La responsabilidad sobre la distancia de seguridad, la velocidad, el frenado a tiempo y de mantenerse en el carril recae siempre en el conductor. Tenga en cuenta siempre la situación del tráfico e intervenga cuando sea necesario. Observe los límites del uso seguro.

Los sistemas de asistencia no pueden reducir el riesgo de accidente provocado por una forma de conducir no adecuada ni anular los límites impuestos por la Física. No siempre pueden reconocer las condiciones meteorológicas ni de la calzada así como tampoco el estado del tráfico.

- ❗ Algunos sistemas de asistencia pueden regular o limitar la velocidad a un valor ajustado previamente. Si cede el volante a otra persona, indique al nuevo conductor la limitación de velocidad ajustada.

#### Información sobre los sensores y las cámaras del vehículo

Algunos sistemas de asistencia y de seguridad de marcha supervisan con cámaras y sensores de

radar o de ultrasonidos el entorno situado delante, detrás o junto al vehículo.

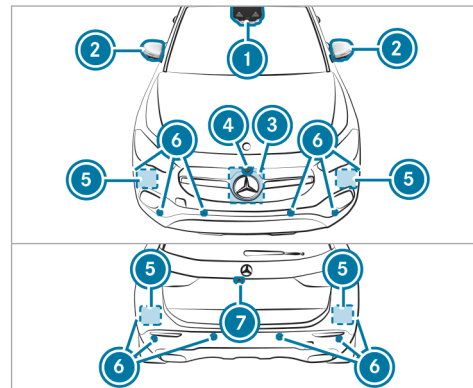

- ❶ Cámara multifunción
- ❷ Cámaras en el retrovisor exterior
- ❸ Radar frontal
- ❹ Cámara frontal
- ❺ Radares en las esquinas

- 6 Sensores de ultrasonidos
- 7 Cámara de marcha atrás

**⚠ ADVERTENCIA** Peligro de accidente por la capacidad limitada de detección de los sensores y cámaras del vehículo

Si algunas zonas de los sensores o las cámaras están cubiertas, dañadas o sucias, es posible que los sistemas de asistencia y de seguridad de marcha no funcionen correctamente. ¡Existe peligro de accidente!

- ▶ Mantenga siempre libres y limpias las zonas de los sensores y las cámaras del vehículo.
- ▶ En caso de que existan daños en el parachoques, la calandra del radiador o daños por impacto de piedras en el parabrisas o en la luneta trasera, encargue la reparación en un taller especializado.

Mantenga especialmente las zonas de los sensores y las cámaras libres de suciedad, hielo o nieve semiderretida (→ página 319). Los sensores y las cámaras, así como las zonas de detección, no

deben cubrirse. No monte ningún soporte de la matrícula adicional, soportes de publicidad, adhesivos, láminas autoadhesivas o láminas de protección contra impactos de piedras en la zona de detección de los sensores y las cámaras. Asegúrese de que la carga no sobresalga por encima de la zona de detección.

Si se ha dañado el parachoques o la calandra del radiador o después de un impacto, encargue la comprobación del funcionamiento de los sensores en un taller especializado. En caso de que existan daños o daños por impacto de piedra en el parabrisas o en la luneta trasera en la zona de las cámaras, encargue la reparación en un taller especializado.

#### Sinopsis de los sistemas de asistencia y de seguridad de marcha

- ABS (**Ant**iblockersystem, sistema antibloqueo de frenos) (→ página 190)
- ABS para todoterreno (→ página 190)
- BAS (**B**rems-**A**ssistent-**S**ystem, servofreno de emergencia) (→ página 191)

- ESP® (programa electrónico de estabilidad) (→ página 191)
- Asistente para viento lateral ESP® (→ página 192)
- EBD (**E**lectronic **B**rakeforce **D**istribution, distribución electrónica de la fuerza de frenado) (→ página 193)
- Ayuda direccional STEER CONTROL (→ página 193)
- Función HOLD (→ página 193)
- Ayuda al arranque en pendientes (→ página 195)
- Ayuda al arranque (→ página 195)
- ATTENTION ASSIST (→ página 196)
- TEMPOMAT (→ página 197)
- Asistente para señales de tráfico (→ página 219)

#### **Paquete de asistencia a la conducción**

Las siguientes funciones son parte del paquete de asistencia a la conducción. Algunas funciones solo están disponibles en función del país. Algunas funciones también están disponibles sin el

paquete de asistencia a la conducción aunque con una funcionalidad limitada.

- Asistente activo de distancia DISTRONIC (→ página 200)
- Asistente activo de velocidad límite (en función del país) (→ página 204)
- Adaptación de la velocidad basada en el trayecto (en función del país) (→ página 205)
- DSR (Downhill Speed Regulation, control de la velocidad en descensos) (→ página 207)
- Asistente de frenado activo (→ página 213)
- Asistente activo de dirección (en función del país) (→ página 209)
- Asistente activo de parada de emergencia (en función del país) (→ página 211)
- Asistente activo para cambio de carril (en función del país) (→ página 212)
- Control de ángulo muerto y control activo de ángulo muerto con sistema de advertencia de salida del vehículo (→ página 224)
- Detector activo de cambio de carril (→ página 227)

### Paquete de aparcamiento

- Cámara de marcha atrás (→ página 229)
- Cámara de 360° (→ página 232)
- Ayuda para aparcar PARKTRONIC (→ página 235)
- Ayuda activa para aparcar (→ página 240)

### Funciones del ABS

El sistema antibloqueo de frenos (ABS) regula la presión de frenado en situaciones críticas:

- Se evita el bloqueo de las ruedas al frenar, porejemplo, en caso de un frenado en seco o de adherencia insuficiente de los neumáticos.
- Se asegura la maniobrabilidad del vehículo al frenar.

Si interviene el sistema ABS, percibirá un efecto de pulsación en el pedal de freno. La pulsación del pedal de freno puede ser un indicio de las condiciones peligrosas en las que se encuentra la calzada y le ayudará a recordar el deber de conducir con especial precaución.

### Límites del sistema

- El ABS funciona a partir de una velocidad de aproximadamente 3 mph (5 km/h).
- El ABS puede verse afectado o no funcionar si hay una avería y el testigo luminoso de advertencia amarillo del ABS  se ilumina de forma permanente después de poner en marcha el vehículo.

### Funciones del ABS para todoterreno

- El sistema ABS para todoterreno se activa automáticamente al seleccionar el programa de conducción .

El ABS para todoterreno ha sido adaptado especialmente para la conducción por terrenos no asentados:

- Las ruedas delanteras se bloquean cíclicamente al frenar.
- La distancia de frenado se reduce gracias al efecto de acumulación de tierra.

### Límites del sistema

- El ABS para todoterreno funciona al circular a una velocidad inferior a 25 mph (40 km/h).



- Si interviene el sistema ABS para todoterreno, la maniobrabilidad del vehículo puede quedar limitada.

### Función del sistema BAS

**⚠ ADVERTENCIA** Peligro de accidente por una avería en el BAS (servofreno de emergencia)

Si el BAS está averiado, la distancia de frenado puede alargarse en situaciones de frenado de emergencia.

- ▶ En situaciones de frenado de emergencia, pise el pedal de freno a fondo. El ABS impide que las ruedas se bloqueen.

El servofreno de emergencia (BAS) le asiste en una situación de frenado de emergencia con una fuerza de frenado adicional.

Si pisa rápidamente el pedal de freno, se activa el BAS:

- El BAS aumenta automáticamente la presión de frenado.

- El BAS puede acortar así la distancia de frenado.
- El sistema ABS evita el bloqueo de las ruedas.

Los frenos funcionarán de la forma habitual después de soltar el pedal de freno. El BAS se desactiva.

### Funciones del ESP®

**⚠ ADVERTENCIA** Peligro de derrape por el ESP® desconectado

Si desconecta el sistema ESP®, el sistema no estabilizará el vehículo.

- ▶ Desconecte el sistema ESP® solo cuando se den las siguientes situaciones.

**! INDICACIÓN** Vehículos Mercedes-AMG

- ▶ Tenga en cuenta las indicaciones contenidas en las instrucciones adicionales. De lo contrario, podría no reconocer situaciones de peligro.

El programa electrónico de estabilidad (ESP®) puede controlar y mejorar, dentro de los límites impuestos por la física, la estabilidad de marcha y la tracción en las siguientes situaciones:

- Al ponerse en marcha sobre calzadas húmedas o resbaladizas.
- Si frena el vehículo.
- Con viento lateral fuerte, si circula a una velocidad superior a 50 mph (80 km/h).

Si el vehículo se desvía de la dirección deseada por el conductor, el sistema ESP® puede estabilizarlo con las siguientes intervenciones:

- Una o varias ruedas se frenan de forma selectiva.
- La potencia del motor se adapta a la situación.

Cuando se ilumina el testigo luminoso de advertencia ESP® OFF  de forma permanente en el visualizador del cuadro de instrumentos, el sistema ESP® está desconectado:

- Ya no se mejora la estabilidad de marcha.
- El asistente para viento lateral ya no está activo.

- Las ruedas motrices pueden patinar.
- La regulación de la tracción ETS/4ETS sigue activa.
- ① Incluso cuando el sistema ESP® está desconectado, al frenar se mantiene la asistencia del ESP®.

Si el testigo luminoso de advertencia ESP®  parpadea en el visualizador del cuadro de instrumentos, una o varias ruedas han alcanzado su límite de adherencia:

- Adapte la forma de conducir y la velocidad al estado de la calzada y a las condiciones meteorológicas.
- No desconecte el sistema ESP® bajo ningún concepto.
- Al arrancar, acelere solo lo necesario.

Para mejorar la tracción, desconecte el ESP® en las siguientes situaciones:

- en servicio con cadenas para nieve
- al circular por nieve profunda
- al circular sobre arena o grava

- ① Al patinar las ruedas, el efecto de fresado aumenta la tracción.

Si el testigo luminoso de advertencia ESP®  se ilumina permanentemente, el sistema ESP® no está disponible debido a una avería.

### ETS/4ETS (sistema electrónico de tracción)

La regulación de la tracción ETS/4ETS forma parte del sistema ESP® y permite arrancar o acelerar sobre una calzada resbaladiza.

Si selecciona el programa de conducción , se activa automáticamente un sistema ETS especialmente adaptado para los terrenos no asentados.

ETS/4ETS puede mejorar la tracción del vehículo mediante las siguientes intervenciones:

- Si las ruedas motrices patinan, se frenan individualmente.
- Se transmite más par de propulsión a la rueda o ruedas con tracción.

### Influencia de los programas de conducción en el ESP®

Los programas de conducción permiten una adaptación del ESP® a las diferentes condiciones meteorológicas, las condiciones de la calzada y la forma de conducir que desee. En función del programa de conducción seleccionado, se activa el modo ESP® correspondiente. Puede ajustar los programas de conducción con el interruptor DYNAMIC SELECT (→ página 169).

### Función del asistente para viento lateral ESP®

El asistente para viento lateral ESP® reconoce el viento lateral que se produce de forma repentina y ayuda al conductor a mantener el vehículo en el carril:

- El asistente para viento lateral ESP® se activa en el margen de velocidad de aprox. 50 mph (80 km/h) hasta 125 mph (200 km/h) al circular por rectas o curvas suaves.
- El vehículo se estabiliza mediante la intervención en el freno selectiva en un lado.

### Conexión o desconexión del ESP® (programa electrónico de estabilidad)

Sistema multimedia:

→  → Ajustes → Acceso rápido

- i** La función ESP® solo puede conectarse y desconectarse a través del acceso rápido si hay como mínimo otra función disponible en el acceso rápido. De lo contrario, encontrará la función ESP® en el menú **Asistencia**.

#### **!** INDICACIÓN Vehículos Mercedes-AMG

- ▶ Tenga en cuenta las indicaciones contenidas en las instrucciones adicionales. De lo contrario, podría no reconocer situaciones de peligro.

- ▶ Seleccione **ESP**.  
▶ Seleccione **Conectado** o  **Desconectado**.

El sistema ESP® está desconectado cuando se ilumina el testigo luminoso de advertencia ESP® OFF  de forma permanente en el cuadro de instrumentos.

Tenga en cuenta la información sobre los testigos luminosos de advertencia y los avisos mostrados en el visualizador que puedan aparecer en el cuadro de instrumentos.

### Función del sistema EBD

La distribución electrónica de la fuerza de frenado (EBD) tiene las siguientes propiedades:

- Supervisión y regulación de la presión de frenado en las ruedas traseras
- Mejora de la estabilidad de marcha al frenar, especialmente en curvas

### Función de la ayuda direccional STEER CONTROL

La ayuda direccional STEER CONTROL le ayuda a girar en la dirección correcta para la estabilización del vehículo mediante una fuerza perceptible en el volante.

Obtendrá esta recomendación direccional en las siguientes situaciones:

- si al frenar el vehículo las ruedas del lado derecho o izquierdo se encuentran sobre una calzada mojada o resbaladiza
- si el vehículo derrapa

### Límites del sistema

La ayuda direccional STEER CONTROL puede estar limitada o no funcionar en las siguientes situaciones:

- El sistema ESP® está desconectado.
- El sistema ESP® está averiado.
- La dirección está averiada.

Si el ESP® está averiado, la servodirección electromecánica le seguirá asistiendo.

### Función HOLD

#### **■** Función HOLD

La función HOLD retiene el vehículo sin que tenga que pisar el freno, porejemplo, durante los periodos de espera condicionados por el tráfico.

La función HOLD solo es un medio auxiliar. La responsabilidad sobre la detención segura del vehículo recae en el conductor.

### Límites del sistema

La función HOLD sirve exclusivamente de ayuda durante la marcha y no ofrece la seguridad suficiente para evitar el desplazamiento del vehículo cuando está parado.

- La pendiente no debe exceder el 30 %.

### Conexión y desconexión de la función HOLD

**⚠ ADVERTENCIA** Peligro de accidente debido a la función HOLD conectada al abandonar el vehículo

Si el vehículo solo está frenado por la función HOLD, podría desplazarse en las siguientes situaciones:

- Si se produce una avería en el sistema o en la alimentación eléctrica.
- Si se desconecta la función HOLD al accionar el pedal acelerador o el pedal de freno, por ejemplo, por un ocupante del vehículo.

▶ Asegure siempre el vehículo antes de abandonarlo para evitar su desplazamiento.

### Requisitos

- El vehículo debe estar detenido.
- La puerta del conductor debe estar cerrada o el cinturón de seguridad del lado del conductor abrochado.
- El vehículo debe estar en marcha o parado mediante la función de parada y arranque ECO.
- El freno de estacionamiento eléctrico no debe estar accionado.
- El asistente activo de distancia DISTRONIC debe estar desconectado.
- Debe haber acoplado la posición **D**, **R** o **N** del cambio.

### Conexión de la función HOLD

▶ Pise el pedal de freno y, al poco tiempo, siga pisándolo a fondo hasta que aparezca la indicación **HOLD** en el visualizador del cuadro de instrumentos.

▶ Suelte el pedal de freno.

### Desconexión de la función HOLD

▶ Para ponerse en movimiento, pise el pedal acelerador.

O bien:

▶ Pise el pedal de freno hasta que se apague la indicación **HOLD** en el visualizador del cuadro de instrumentos.

La función HOLD se desconecta en las siguientes situaciones:

- Si se conecta el asistente activo de distancia DISTRONIC.
- Si se acopla la posición **P** del cambio.
- Si asegura el vehículo con el freno de estacionamiento eléctrico.

En las siguientes situaciones, el vehículo queda retenido por la posición del cambio **P** y/o el freno de estacionamiento eléctrico:

- Si se desabrocha el cinturón de seguridad y abre la puerta del conductor.
- Si se estaciona el vehículo.
- Se produce un fallo del sistema.

- La alimentación eléctrica es insuficiente.

### Función de la ayuda al arranque en pendientes

La ayuda al arranque en pendientes impide que el vehículo pueda rodar hacia atrás durante un breve espacio de tiempo al efectuar el arranque en pendientes bajo las siguientes condiciones:

- Está acoplada la posición **D** o **R** del cambio.
- El freno de estacionamiento eléctrico no debe estar accionado.

De esa manera dispondrá de tiempo para soltar el pedal de freno y pisar el pedal acelerador sin que el vehículo se desplace inmediatamente.

**⚠ ADVERTENCIA** Hay peligro de accidente y de sufrir lesiones en caso de desplazamiento del vehículo

Después de un breve espacio de tiempo, la ayuda al arranque en pendientes ya no mantiene detenido el vehículo.

- ▶ Pase rápidamente el pie del pedal de freno al pedal acelerador. No abandone

el vehículo mientras está detenido con la ayuda al arranque en pendientes.

### Ayuda al arranque

#### ■ Funcionamiento de la ayuda al arranque

La ayuda al arranque facilita una aceleración óptima del vehículo desde el arranque. Los requisitos para ello son una calzada firme y que el vehículo y los neumáticos se encuentren en un estado correcto.

No active la ayuda al arranque en la vía pública. Es imprescindible que tenga en cuenta las indicaciones de seguridad y la información sobre el sistema ESP® (→ página 191).

#### ■ Activación de la ayuda al arranque

**⚠ ADVERTENCIA** Peligro de derrape y accidente al patinar las ruedas

Si utiliza la ayuda al arranque, algunas ruedas podrían patinar y el vehículo podría derrapar. ¡Si el ESP® está desconectado, existe un mayor peligro de derrape y accidente!

- ▶ Asegúrese de que no haya ninguna persona u objetos alrededor del vehículo.

- ▶ Desconecte el sistema ESP® (→ página 193).
- ▶ Coloque el volante de la dirección en la posición de marcha en línea recta.
- ▶ Pise firmemente el pedal de freno con el pie izquierdo y manténgalo presionado.
- ▶ Acople la posición de marcha **D** (→ página 174).
- ▶ Seleccione el programa de marcha más deportivo disponible **S** o **S** (→ página 169).
- ▶ Pise uniformemente y a fondo el pedal acelerador.
- ▶ Retire el pie del pedal de freno sin dejar de pisar el pedal acelerador. El vehículo arranca con la máxima aceleración.
- ▶ Conecte el sistema ESP® en cuanto finalice el proceso de aceleración. De lo contrario, el sistema ESP® no estabilizaría el vehículo en caso de derrapar o de que patine una rueda.

### Interrupción de la ayuda al arranque

- ▶ Retire el pie del pedal acelerador.
- ▶ Conecte de nuevo el sistema ESP®.

## ATTENTION ASSIST

### Función del ATTENTION ASSIST

El sistema ATTENTION ASSIST le ayuda en los viajes largos y monótonos, porejemplo, por autopistas, autovías o carreteras interurbanas. El sistema ATTENTION ASSIST propone realizar una pausa cuando detecta signos de cansancio o falta de atención progresiva por parte del conductor.

El sistema ATTENTION ASSIST constituye solamente un medio auxiliar. Puede no detectar a tiempo su cansancio o creciente falta de atención. El sistema no puede sustituir a un conductor descansado y concentrado. Durante recorridos largos, realice pausas puntuales y regulares en las que pueda descansar verdaderamente.

Puede elegir entre dos ajustes:

- **Estándar:** sensibilidad normal del sistema.
- **Sensible:** mayor sensibilidad del sistema. Se advierte antes al conductor y el nivel de aten-

ción determinado por el sistema (Attention Level) se adapta de forma correspondiente.

Si se detecta cansancio o creciente falta de atención, en el visualizador del cuadro de instrumentos se muestra la advertencia: **Attention Assist: ¡Descansar!** Puede confirmar el aviso y realizar una pausa en caso necesario. Si no realiza una pausa y el sistema ATTENTION ASSIST continúa detectando una falta de atención creciente, le advertirá nuevamente transcurridos al menos 15 minutos.



En el menú Asistencia del ordenador de a bordo puede visualizar la información actual de estado del sistema ATTENTION ASSIST:

- la duración del viaje desde la última pausa
- el estado de atención determinado por ATTENTION ASSIST:
  - Cuanto más completo está el círculo, mayor es el estado de atención determinado.
  - A medida que disminuye la atención, el círculo se vacía en el centro de la indicación desde el exterior hacia el interior.

Si el sistema ATTENTION ASSIST no puede calcular ningún nivel de atención ni por tanto emitir una advertencia, se muestra el aviso **Sistema pasivo**.

Si el visualizador del cuadro de instrumentos muestra una advertencia, en el sistema multimedia se le ofrece la búsqueda de una área de servicio. Puede seleccionar un área de servicio e iniciar la navegación hasta allí. Puede activar o desactivar esta función en el sistema multimedia.

Si el sistema ATTENTION ASSIST está desconectado, el gráfico de asistencia en el visualizador del

cuadro de instrumentos muestra el símbolo . Después de un arranque del vehículo, el sistema ATTENTION ASSIST se conecta automáticamente. El último nivel de sensibilidad seleccionado sigue memorizado.

### Límites del sistema

El sistema ATTENTION ASSIST se activa en el margen de velocidad de entre 37 mph (60 km/h) y 124 mph (200 km/h).

El sistema ATTENTION ASSIST funciona solo de forma limitada y no se produce ninguna advertencia o se produce con retardo especialmente en las siguientes situaciones:

- con menos de 30 minutos de duración del viaje aproximadamente
- si la calzada está en malas condiciones (fuertes ondulaciones del suelo, baches)
- en caso de viento lateral fuerte
- en caso de conducción deportiva (elevada velocidad en las curvas o fuertes aceleraciones)
- si el asistente activo de dirección está conectado y activo (→ página 209)

- si la hora no está correctamente ajustada
- en situaciones de marcha activas, con cambios frecuentes de carril y de velocidad

En las siguientes situaciones, la valoración del cansancio o de la atención del sistema ATTENTION ASSIST se restablece y vuelve a iniciarse al seguir conduciendo:

- si apaga el vehículo
- si se ha desabrochado el cinturón de seguridad y ha abierto la puerta del conductor (porejemplo, en caso de cambio de conductor o de pausa).

### Ajuste del ATTENTION ASSIST

Sistema multimedia:

 **Ajustes** **Asistencia**  
**Attention Assist**

### Posibilidades de ajuste

- ▶ Seleccione **Estándar**, **Sensible** o **Desconectado**.

### Proposición del área de descanso

- ▶ Seleccione **Proponer área descanso**.

- ▶ Conecte o desconecte la función. El sistema ATTENTION ASSIST propone realizar una pausa en un área de descanso próxima cuando detecta signos de cansancio o falta de atención progresiva por parte del conductor.
- ▶ Seleccione el área de descanso propuesta. El sistema le guiará al área de descanso seleccionada.

### Regulación de la velocidad TEMPOMAT

#### Función del TEMPOMAT

El TEMPOMAT regula la velocidad hasta el valor indicado por el conductor.



Si, porejemplo, acelera para adelantar, la velocidad memorizada no se borra. Si levanta el pie del pedal acelerador después del adelantamiento, el TEMPOMAT regula de nuevo hasta la velocidad memorizada.

Puede ajustar cualquier velocidad superior a 15 mph (20 km/h) hasta la velocidad máxima por construcción.

Tenga en cuenta las indicaciones sobre los sistemas de asistencia y la responsabilidad del conductor, ya que, de lo contrario, podría no reconocer situaciones de peligro (→ página 188).

**Vehículos Mercedes-AMG :** el TEMPOMAT solo está disponible hasta una velocidad de 155 mph (250 km/h).

#### Indicaciones mostradas en el visualizador del cuadro de instrumentos

-  (gris): el TEMPOMAT está seleccionado, pero todavía no está activado.
-  (verde): el TEMPOMAT está activado.

La velocidad memorizada se muestra junto a la indicación .

-  En el velocímetro se iluminan los segmentos en el espacio comprendido entre la velocidad memorizada en ese momento hasta el final de la corona de segmentos.

#### Límites del sistema

Al circular por una pendiente es posible que el TEMPOMAT no pueda mantener la velocidad. La velocidad memorizada se regula nuevamente una vez superada la pendiente.

Al circular por declives largos y pronunciados debe acoplar anticipadamente una marcha inferior. Tenga esto presente en especial con el vehículo cargado. De esta forma, aprovechará el efecto de frenado del motor. Con ello se reduce el esfuerzo que debe soportar el sistema de frenos, evitando que estos se sobrecalienten y desgasten con rapidez.

No utilice el TEMPOMAT en las siguientes situaciones:

- Cuando el estado del tráfico requiera cambios frecuentes de velocidad, por ejemplo, si hay mucho tráfico o por carreteras con muchas curvas.
- Por una carretera con el firme resbaladizo. Las ruedas propulsoras podrían perder la adherencia al acelerar y el vehículo podría derrapar.
- Si la visibilidad es mala.

#### Manejo del TEMPOMAT

**▲ ADVERTENCIA** Peligro de accidente por una velocidad memorizada

Si solicita la velocidad memorizada y es inferior a la velocidad actual, el vehículo frena.

- ▶ Tenga en cuenta el estado del tráfico antes de solicitar la velocidad memorizada.

#### Requisitos

- El ESP® debe estar conectado, pero no debe regular.
- Debe circular a una velocidad de como mínimo 15 mph (20 km/h).
- Debe estar acoplada la posición **D** del cambio.



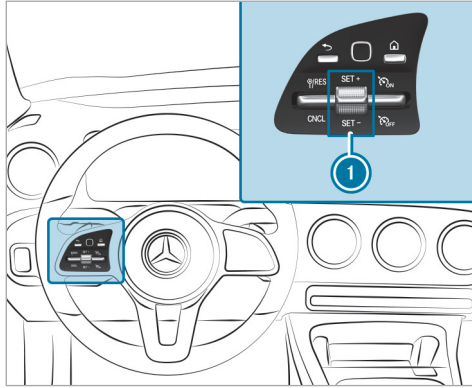

### Manejo del TEMPOMAT

- ▶ Pulse los interruptores basculantes de la unidad de mando del volante hacia arriba o hacia abajo hasta la posición que desee.

### Conexión del TEMPOMAT

- ▶ Seleccione con el interruptor basculante derecho.

### Activación del TEMPOMAT

- ▶ Pulse el interruptor basculante ① hacia arriba o hacia abajo .
- La velocidad a la que circula se memoriza y el vehículo puede mantenerla.

O bien:

- ▶ Seleccione con el interruptor basculante izquierdo.  
El sistema solicita la última velocidad memorizada y el vehículo la mantiene.  
Si ha borrado previamente la última velocidad memorizada, el sistema memoriza la velocidad a la que circula en ese momento.

- ① Al estacionar el vehículo, se borra la última velocidad memorizada.

### Incremento o reducción de la velocidad memorizada

- ▶ 1 mph (1 km/h): pulse el interruptor basculante ① hacia arriba o hacia abajo hasta el punto de resistencia.

O bien:

- ▶ 5 mph (10 km/h): pulse el interruptor basculante ① hacia arriba o hacia abajo superando el punto de resistencia.

O bien:

- ▶ Acelere el vehículo hasta alcanzar la velocidad deseada y pulse el interruptor basculante ① hacia arriba .

### Adopción de la velocidad detectada

- ▶ Active el TEMPOMAT.
- ▶ Si el sistema detecta una señal de tráfico y esta se muestra en el cuadro de instrumentos: seleccione con el interruptor basculante izquierdo.  
La velocidad máxima autorizada indicada en la señal de tráfico se memoriza y el vehículo puede mantenerla o limitarla correspondientemente.

### Desactivación del TEMPOMAT:

- ▶ Seleccione con el interruptor basculante izquierdo.

### Desconexión del TEMPOMAT:

▶ Seleccione  con el interruptor basculante derecho.

❶ Si frena, desconecta el ESP® o si el ESP® regula, el TEMPOMAT se desactiva.

### Asistente activo de distancia DISTRONIC

#### ■ Función del asistente activo de distancia DISTRONIC

El asistente activo de distancia DISTRONIC mantiene constante la velocidad ajustada si la vía está libre. En caso de detectar un vehículo delantero, se mantiene la distancia configurada hasta que se detenga, si fuera necesario. El sistema acelera o frena el vehículo en función de la distancia respecto al vehículo precedente y de la velocidad ajustada. La velocidad y la distancia se ajustan y memorizan en el volante.

Margen de velocidad disponible:

- **Vehículos sin paquete de asistencia a la conducción:** 15 mph (20 km/h) - 120 mph (200 km/h)

- **Vehículos con paquete de asistencia a la conducción:** 15 mph (20 km/h) - 130 mph (210 km/h)

Otros atributos del asistente activo de distancia DISTRONIC:

- Adaptación del estilo de conducción en función del programa de conducción seleccionado (de bajo consumo, confortable o dinámico).
- Inicio de una aceleración hasta la velocidad memorizada al conectar el intermitente para cambiar al carril de adelantamiento
- **Vehículos con paquete de asistencia a la conducción:**
  - Reacción ante vehículos parados en un margen de velocidad urbano (a excepción de ciclistas y motociclistas)
  - Consideración de prohibiciones de adelantamiento de un lado de la calzada en autopistas o carreteras de varios carriles con carriles independientes (en función del país).

**Vehículos con paquete de asistencia a la conducción y ayuda para aparcar:** si el asistente activo de distancia DISTRONIC frena el vehículo hasta su detención en calzadas de varios carriles independientes, en el transcurso de 30 segundos el vehículo puede seguir automáticamente al vehículo delantero cuando este se ponga en marcha. Si se detecta una situación crítica durante la puesta en marcha, se produce una advertencia óptica y acústica para que el conductor intervenga y tome el mando del vehículo. El vehículo no se acelera más.

Tenga en cuenta las indicaciones sobre los sistemas de asistencia y la responsabilidad del conductor, ya que, de lo contrario, podría no reconocer situaciones de peligro (→ página 188).

### Indicaciones del asistente activo de distancia DISTRONIC en el visualizador del cuadro de instrumentos



Gráfico de asistencia

- ① Adaptación de la velocidad basada en el trayecto: tipo de incidente (→ página 205)
- ② Vehículo precedente
- ③ Escala de distancia
- ④ Distancia deseada ajustada
- ⑤ Indicación de cambio de carril del asistente activo para cambio de carril

### Indicación de estado permanente del asistente activo de distancia DISTRONIC

- (blanco): asistente activo de distancia DISTRONIC seleccionado, distancia deseada ajustada
- (vehículo blanco, velocímetro verde): asistente activo de distancia DISTRONIC activo, distancia deseada ajustada y ningún vehículo detectado
- (verde): asistente activo de distancia DISTRONIC activo, distancia deseada ajustada y vehículo detectado
- : adaptación de la velocidad basada en el trayecto activa (→ página 205).

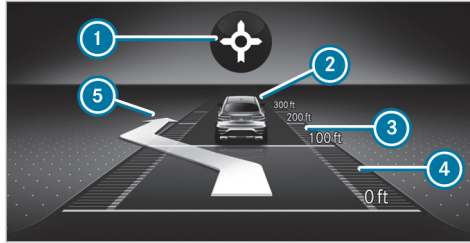
La velocidad memorizada se muestra junto a la indicación de estado permanente y se marca en el velocímetro. Si el asistente activo de distancia DISTRONIC está pasivo, la velocidad se muestra en gris.

- ① En autopistas o autovías se muestra el símbolo del vehículo verde de forma cíclica cuando la función está disponible.

- ① Si acciona el pedal acelerador más allá del ajuste del asistente activo de distancia DISTRONIC, el sistema se conecta en modo pasivo. En el visualizador del cuadro de instrumentos se muestra el aviso pasivo.

### Indicación en el velocímetro

La velocidad memorizada está marcada en el velocímetro. Si la velocidad memorizada es superior a la velocidad del vehículo precedente o a la adaptación de la velocidad para el próximo incidente en la ruta, se iluminan los segmentos en el velocímetro. El visualizador del cuadro de instrumentos muestra la desactivación del asistente activo de distancia DISTRONIC, así como la modificación de la velocidad por la adopción manual o automática de la velocidad máxima autorizada.

### Límites del sistema

La operatividad del sistema puede verse limitada o el sistema puede dejar de funcionar, porejemplo, en las siguientes situaciones:

- en caso de nieve, lluvia, niebla o fuertes salpicaduras de agua, deslumbramiento, irradiación solar directa o si se suceden tramos en la calzada con diferentes condiciones lumínicas

- en caso de polvareda, porejemplo, al circular por terrenos no asentados o calzadas arenosas
- si el parabrisas está sucio, empañado, dañado o cubierto en la zona de la cámara
- si los sensores de radar están sucios o cubiertos
- en aparcamientos cubiertos o en calles con declive o pendiente pronunciados
- si hay vehículos estrechos que circulan por delante del suyo, por ejemplo, bicicletas o motocicletas

Además, al circular sobre firmes resbaladizos, una o varias ruedas pueden perder la adherencia al frenar o acelerar, y el vehículo podría derrapar.

No utilice el asistente activo de distancia DISTRONIC en las siguientes situaciones:

**⚠ ADVERTENCIA** Peligro de accidente por aceleración o frenada del asistente activo de distancia DISTRONIC

El asistente activo de distancia DISTRONIC puede acelerar o frenar, porejemplo, en los siguientes casos:

- Si el asistente activo de distancia DISTRONIC inicia el proceso de puesta en marcha.
- Si solicita la velocidad memorizada y es considerablemente superior o inferior a la velocidad a la que circula.
- Si el asistente activo de distancia DISTRONIC deja de detectar un vehículo precedente o no reacciona ante objetos relevantes.

- ▶ Observe siempre atentamente la situación del tráfico y esté preparado para frenar.
- ▶ Tenga en cuenta el estado del tráfico antes de solicitar la velocidad memorizada.

**⚠ ADVERTENCIA** Peligro de accidente por deceleración insuficiente del asistente activo de distancia DISTRONIC

El asistente activo de distancia DISTRONIC frena el vehículo con una deceleración máxima de hasta el 50 %. Si la deceleración no es suficiente, el asistente activo de distancia DISTRONIC le advertirá mediante una señal óptica y acústica.

- ▶ Adapte la velocidad y mantenga una distancia suficiente.
- ▶ Frene y/o realice maniobras de evasión.

**⚠ ADVERTENCIA** Peligro de accidente por detección limitada del asistente activo de distancia DISTRONIC

El asistente activo de distancia DISTRONIC no reacciona o reacciona de forma limitada:

- en caso de conducción desalineada o al cambiar de carril

- ante peatones, animales, vehículos de dos ruedas o vehículos parados, así como ante obstáculos que aparecen súbitamente
- en situaciones de tráfico complejas
- ante los vehículos que circulan en dirección contraria y el tráfico transversal

El asistente activo de distancia DISTRONIC no podrá advertirle o intervenir de forma auxiliar en estas situaciones.

- ▶ Observe siempre atentamente la situación del tráfico y reaccione en consonancia.

### Manejo del asistente activo de distancia DISTRONIC

#### Requisitos

- El freno de estacionamiento eléctrico no debe estar accionado.
- El ESP® debe estar conectado y no debe regular.
- Debe estar acoplada la posición **D** del cambio.

- La puerta del conductor está cerrada.
- Debe haber finalizado con éxito la comprobación del sistema de detección por radar.
- La ayuda para aparcar PARKTRONIC no debe realizar ninguna maniobra de aparcamiento ni de salida del estacionamiento.
- El sistema DSR debe estar desconectado.

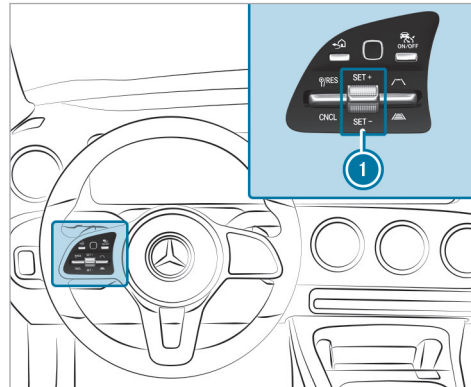

- ▶ **Manejo del asistente activo de distancia DISTRONIC:** pulse los interruptores basculantes de la unidad de mando del volante hacia arriba o hacia abajo hasta la posición que desee.

#### Conexión/desconexión del asistente activo de distancia DISTRONIC

- ▶ Pulse la tecla

#### Activación del asistente activo de distancia DISTRONIC

- ▶ **Activación sin ninguna velocidad memorizada:** pulse el interruptor basculante hacia arriba **SET+** o hacia abajo **SET-** o seleccione **RES/RES** con el interruptor basculante izquierdo.

O bien:

- ▶ **Activación con la velocidad memorizada:** seleccione **RES/RES** con el interruptor basculante izquierdo.
- ▶ Retire el pie del pedal acelerador. La velocidad a la que circula se memoriza y el vehículo puede mantenerla.

#### Adopción de la limitación de velocidad detectada

- ▶ Active el asistente activo de distancia DISTRONIC.
- ▶ Si el sistema detecta una señal de tráfico y esta se muestra en el cuadro de instrumentos: seleccione **[RES/⬅]** con el interruptor basculante izquierdo.  
La velocidad máxima autorizada indicada en la señal de tráfico se adopta como velocidad memorizada. El vehículo adapta su velocidad a la del vehículo precedente como máximo hasta la velocidad memorizada.

#### Puesta en marcha con el asistente activo de distancia DISTRONIC

- ▶ Active el asistente activo de distancia DISTRONIC y retire el pie del pedal de freno.
  - ▶ Seleccione **[RES/⬅]** con el interruptor basculante izquierdo.
- O bien:
- ▶ Pise el pedal acelerador de forma breve y con contundencia.  
Las funciones del asistente activo de distancia DISTRONIC permanecen activas.

#### Desactivación del asistente activo de distancia DISTRONIC

**⚠ ADVERTENCIA** Peligro de accidente por el asistente activo de distancia DISTRONIC conectado al abandonar el asiento del conductor

Si el vehículo se frena solo con el asistente activo de distancia DISTRONIC, al abandonar el asiento del conductor el vehículo puede desplazarse.

- ▶ Desconecte siempre el asistente activo de distancia DISTRONIC y asegure el vehículo para evitar su desplazamiento antes de abandonar el asiento del conductor.

- ▶ Seleccione **[CNCL]** con el interruptor basculante izquierdo.
- i** Si frena, desconecta el ESP® o si el ESP® regula, el asistente activo de distancia DISTRONIC se desactiva.

#### Aumento o reducción de la velocidad

- ▶ 1 mph (1 km/h): pulse el interruptor basculante **①** hacia arriba **[SET/+]** o hacia abajo **[SET/-]** hasta el punto de resistencia.

O bien:

- ▶ 5 mph (10 km/h): pulse el interruptor basculante **①** hacia arriba **[SET/+]** o hacia abajo **[SET/-]** superando el punto de resistencia.

O bien:

- ▶ Acelere el vehículo hasta alcanzar la velocidad deseada y pulse el interruptor basculante **①** hacia arriba **[SET/+]**.

#### Modificación de la distancia deseada con respecto al vehículo precedente

- ▶ **Reducción de la distancia deseada:** pulse el interruptor basculante derecho hacia arriba **[⬆]**.
- ▶ **Aumento de la distancia deseada:** pulse el interruptor basculante derecho hacia abajo **[⬇]**.

#### Función del asistente activo de velocidad límite

Si se detecta una modificación en la limitación de velocidad a partir de 12 mph (20 km/h) estando conectada la adopción automática de las limita-

ciones de velocidad, se adopta automáticamente la nueva velocidad como velocidad memorizada (→ página 221).

La adaptación de la velocidad a la que se circula se inicia como muy tarde a la altura de la señal de tráfico. En caso de señales de entrada a población, la velocidad se adapta conforme a la velocidad permitida en ciudad. La indicación de la limitación de velocidad en el visualizador del cuadro de instrumentos se actualiza siempre a la altura de la señal de tráfico.

En vías no sujetas a limitaciones (porejemplo, en autopistas) en las que no se detecte ninguna limitación de velocidad, el sistema adopta automáticamente la velocidad recomendada como velocidad memorizada. El sistema utiliza la velocidad memorizada para tramos sin limitaciones como velocidad recomendada. Si la velocidad memorizada para tramos sin limitaciones no se modifica, la velocidad recomendada es de 80 mph (130 km/h).

Si el asistente activo de distancia DISTRONIC está conectado en modo pasivo pisando el pedal acelerador, solo se adoptan las limitaciones de velocidad superiores a la velocidad ajustada.

Tenga en cuenta las indicaciones sobre los sistemas de asistencia y la responsabilidad del conductor, ya que, de lo contrario, podría no reconocer situaciones de peligro (→ página 188).

#### Límites del sistema

La detección de las señales de tráfico tiene los mismos límites del sistema que el asistente para señales de tráfico (→ página 219).

Las limitaciones de velocidad por debajo de 12 mph (20 km/h) no se adoptan automáticamente por el sistema como velocidad memorizada. El sistema puede no detectar claramente limitaciones de velocidad con restricciones (porejemplo, temporales o en función de las condiciones meteorológicas). Asimismo, tampoco puede detectar la velocidad máxima autorizada para un conjunto vehículo/remolque.

Adapte la velocidad en estas situaciones.

**⚠ ADVERTENCIA** Peligro de accidente por la adaptación de la velocidad por el asistente activo de velocidad límite

La velocidad que adopta el asistente activo de velocidad límite puede ser demasiado elevada o incorrecta en algunos casos:

- en caso de limitaciones de la velocidad a menos de 12 mph (20 km/h)
- en caso de lluvia o niebla
- al circular con remolque

- ▶ Asegúrese de que la velocidad a la que circule se corresponda con las normas de circulación.
- ▶ En ese caso, el asistente activo de dirección asiste al conductor durante el cambio de carril con pares del volante que inician el cambio de carril.

#### ■ Función de la adaptación de la velocidad basada en el trayecto

Si el asistente activo de distancia DISTRONIC está conectado, la velocidad de marcha se adapta teniendo en cuenta posibles incidentes que pudie-

ran aparecer en la ruta. En función del programa de conducción seleccionado, el vehículo atraviesa el incidente de la ruta priorizando la optimización del consumo, el confort o el dinamismo. Una vez atravesado el incidente, el vehículo se acelera de nuevo hasta alcanzar la velocidad memorizada. En este proceso, el sistema contempla la distancia ajustada, los vehículos precedentes detectados y las limitaciones de velocidad que va a haber en la ruta.

Puede conectar y desconectar la adaptación de la velocidad basada en el trayecto en el sistema multimedia (→ página 207).

Se tienen en cuenta los siguientes incidentes en la ruta:

- curvas
- cruces en forma de T, rotondas y puestos de peaje
- cambios de dirección y salidas
- retenciones en la ruta (solo con Live Traffic Information )

**i** Al llegar a un puesto de peaje, el asistente activo de distancia DISTRONIC asume la velocidad como velocidad memorizada.

Además se reduce la velocidad si se reconoce una de las siguientes situaciones con el intermitente conectado:

- al cambiar de dirección en cruces
- al circular en carriles de deceleración
- al circular en carriles contiguos a carriles de deceleración

El conductor es el responsable de elegir una velocidad adecuada y de observar al resto de usuarios de la vía. Especialmente en cruces, rotondas y sistemas de semáforos, ya que la adaptación de la velocidad basada en el trayecto no frena el vehículo hasta detenerlo.

Si el guiado está activo, el sistema efectúa automáticamente una primera adaptación de la velocidad. Al conectar el intermitente se confirma el guiado al punto de destino seleccionado y se activa la adaptación subsiguiente de la velocidad.

La adaptación de la velocidad finaliza en los siguientes casos:

- si desconecta el intermitente antes de llegar al incidente
- si el conductor pisa el pedal acelerador o de freno durante el proceso

#### Límites del sistema

La adaptación de la velocidad basada en el trayecto no contempla las normas de prioridad de paso. El conductor es responsable de cumplir el código de circulación y mantener una velocidad adecuada.

Especialmente en las siguientes situaciones la velocidad adoptada por el sistema puede resultar inadecuada:

- visibilidad del recorrido limitada
- estrechamientos de la calzada
- diferencias en la velocidad máxima autorizada en distintos carriles, porejemplo, en puestos de peaje
- calzadas húmedas, heladas o cubiertas de nieve



En esas situaciones, el conductor debe intervenir.

**⚠ ADVERTENCIA** Peligro de accidente por operatividad limitada de la adaptación de la velocidad basada en el trayecto

La adaptación de la velocidad basada en el trayecto puede funcionar de forma incorrecta o no estar disponible temporalmente en las siguientes situaciones:

- si el conductor no sigue la ruta calculada previamente
- si los datos cartográficos no están actualizados o no están disponibles
- en zonas de obras
- al conducir con condiciones climatológicas y de la calzada desfavorables
- si acciona el pedal acelerador
- en caso de limitaciones de velocidad mostradas de forma electrónica

▶ Adapte la velocidad al estado del tráfico.

### ■ Ajuste de la adaptación de la velocidad basada en el trayecto

#### Requisitos

- El asistente activo de distancia DISTRONIC debe estar conectado.
- El asistente ECO debe estar activo.

Sistema multimedia:

→  ▶ Ajustes ▶ Asistencia  
▶ Regul. vel. según recorrido

- ▶ Conecte o desconecte la función. Si está activa esta función, la velocidad de marcha se adapta a un incidente en la ruta.
- ⓘ Más información sobre la adaptación de la velocidad basada en el trayecto (→ página 205).



### DSR (Downhill Speed Regulation, control de la velocidad en descensos)

#### ■ Funcionamiento del DSR

El sistema DSR es una ayuda para descender pendientes. Regula la velocidad de marcha al objetivo de velocidad seleccionado. Cuanto más pronun-

ciado sea el declive, con mayor fuerza frenará el sistema DSR el vehículo. En una superficie plana o en una cuesta arriba, el sistema DSR frenará solo ligeramente o no frenará el vehículo.

El sistema DSR regula la velocidad de marcha si está conectado y el cambio se encuentra en la posición **D**, **R** o **N**. Puede ajustar el objetivo de velocidad a un valor comprendido entre 1 mph (2 km/h) y 11 mph (18 km/h). Puede frenar o acelerar el vehículo para circular a una velocidad inferior o superior al objetivo de velocidad fijado.

Si circula a más de 28 mph (45 km/h) o cambia el programa de conducción (salvo a ), el sistema DSR se desconecta automáticamente. En el visualizador del cuadro de instrumentos se muestra el aviso  **desconectado**. La indicación de estado del visualizador del cuadro de instrumentos se apaga. Adicionalmente suena una señal acústica de advertencia.

## ■ Indicaciones sobre el sistema DSR

**⚠ ADVERTENCIA** Peligro de derrape y de accidente al circular sobre calzadas resbaladizas con el sistema DSR conectado

Si la velocidad a la que circula y el objetivo de velocidad son diferentes, las ruedas pueden perder la adherencia.

- ▶ Antes de conectar el sistema DSR, tenga en cuenta el estado de la calzada y la diferencia entre la velocidad a la que circula y el objetivo de velocidad.

Tenga en cuenta las indicaciones sobre los sistemas de asistencia y la responsabilidad del conductor, ya que, de lo contrario, podría no reconocer situaciones de peligro (→ página 188).

Usted deberá saber evaluar si la pendiente es peligrosa y es responsable siempre de no perder el control del vehículo durante el descenso. En función del estado de la calzada y de los neumáticos, es posible que el sistema DSR no pueda mantener siempre el objetivo de velocidad. Seleccione un objetivo de velocidad adecuado a las

condiciones del tramo y pise también el pedal de freno en caso necesario.

## ■ Conexión o desconexión de la función DSR (Downhill Speed Regulation)

### Requisitos

- Circula a una velocidad igual o inferior a 25 mph (40 km/h).

Si la velocidad a la que circula es excesiva, se muestra en el visualizador multifunción el aviso **Circular como máx. a 40 km/h**.

- El asistente activo de distancia DISTRONIC debe estar desconectado.

Sistema multimedia:

→  ▶ **Ajustes** ▶ **Acceso rápido**

- ▶ Seleccione .

Si la función está conectada, la indicación de estado aparece en el visualizador multifunción.

- ① Al cambiar al programa de conducción , la función se activa automáticamente.

## ■ Modificación del objetivo de velocidad

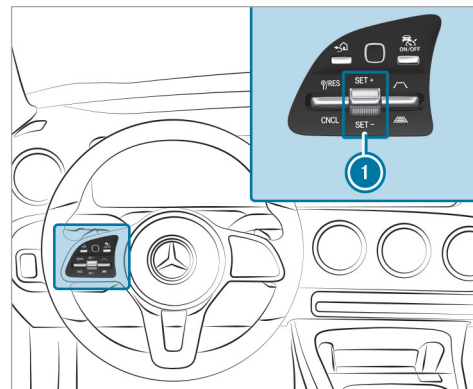

- ▶ **Aumento/reducción del objetivo de velocidad:** pulse el interruptor basculante ① hacia arriba **SET+** o hacia abajo **SET-** hasta el punto de resistencia.

El objetivo de velocidad aumenta o disminuye en pasos de 1 mph (1 km/h) y se muestra en el visualizador multifunción junto a la indicación de estado .

## Asistente activo de dirección







### Función del asistente activo de dirección

El asistente activo de dirección está disponible hasta una velocidad de 130 mph (210 km/h). El sistema le ayuda a mantenerse en el centro del carril con suaves intervenciones en la dirección. En función de la velocidad de su vehículo, el asistente activo de dirección se orienta por los vehículos precedentes y por las líneas delimitadoras del carril.

- i En función del país, en el margen de velocidad inferior el asistente activo de dirección puede basarse en el tráfico que le rodea. En caso necesario, el asistente activo de dirección también puede asistirle manteniendo el curso incluso fuera del centro del carril para, porejemplo, formar un carril de emergencia.

Si la detección de las líneas delimitadoras del carril y del vehículo precedente se ve afectada, el asistente activo de dirección pasa al modo pasivo. En ese caso, el sistema no ofrece ninguna asistencia.

### Indicación de estado del asistente activo de dirección

-  (gris): conectado y pasivo
  -  (verde): conectado y activo
  -  (rojo): detección de límites del sistema
  -  (manos blancas y rojas): requerimiento "manos al volante"
- i Al pasar del modo activo al pasivo, el tamaño del símbolo  aumenta y se representa parpadeando. Al alcanzar el modo pasivo, el símbolo  se muestra en color gris.
  - i El asistente activo de dirección no está disponible temporalmente en función de los ajustes del vehículo seleccionados.

### Detección de giro y contacto

Es necesario que el conductor tenga siempre las manos en el volante para que pueda intervenir en todo momento para corregir la dirección o el carril. El conductor debe contar en todo momento con un cambio del estado activo al pasivo y viceversa.

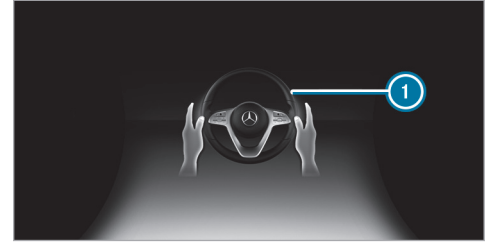

Si el sistema detecta que el conductor no gira el volante o que retira las manos del volante durante cierto tiempo, se emite la indicación 1. Si el conductor sigue sin mover el volante de forma activa, además de la advertencia óptica suena una señal acústica de advertencia.

Si el conductor no reacciona a esta advertencia durante cierto tiempo, el sistema puede iniciar una parada de emergencia (→ página 211).

La advertencia no se emite o finaliza si el conductor responde al sistema:

- Si el conductor realiza una maniobra.
- **En función del país:** si el conductor pulsa una tecla del volante o maneja el Touch Control.

Si el asistente activo de dirección reconoce que ha alcanzado un límite del sistema, se produce una advertencia óptica y suena una señal acústica de advertencia.

Tenga en cuenta las indicaciones sobre los sistemas de asistencia y la responsabilidad del conductor, ya que, de lo contrario, podría no reconocer situaciones de peligro (→ página 188).

### Límites del sistema

El asistente activo de dirección está equipado con un par del volante limitado para el guiado transversal. Es posible que la intervención sobre el volante no sea suficiente para mantener al vehículo en el carril o para tomar salidas.

La operatividad del sistema puede verse limitada o el sistema puede dejar de funcionar en las siguientes situaciones:

- si la visibilidad es mala, porejemplo, en caso de nieve, lluvia, niebla o fuertes salpicaduras de agua, condiciones lumínicas cambiantes o sombras en la calzada
- en caso de deslumbramiento del vehículo, porejemplo, a causa de los vehículos que cir-

culan en sentido contrario, por la irradiación solar o por reflejos

- si la iluminación de la calzada es insuficiente
- si el parabrisas está sucio, empañado, dañado o cubierto en la zona de la cámara, porejemplo, por un adhesivo
- si no hay líneas delimitadoras del carril o si hay varias líneas para un carril o si las marcas de limitación de carril cambian rápidamente, porejemplo, en áreas en obras o bifurcaciones
- si las líneas delimitadoras del carril están desgastadas, oscuras o cubiertas, porejemplo, por suciedad o nieve
- si la distancia con respecto al vehículo precedente es demasiado corta y, a consecuencia de ello, no pueden detectarse las líneas delimitadoras del carril
- en carreteras estrechas y sinuosas
- en caso de obstáculos colocados sobre el carril o que sobresalen hacia el carril, porejemplo, elementos de balizamiento

El sistema no le asiste en las siguientes situaciones:

- en curvas estrechas o al girar
- en los cruces
- en rotondas o peajes
- en caso de presión insuficiente de los neumáticos

**⚠ ADVERTENCIA** Peligro de accidente por interrupción inesperada del funcionamiento del asistente activo de dirección

Cuando se alcanzan los límites del sistema, no se puede garantizar que el asistente activo de dirección permanezca activado o que mantenga al vehículo en el carril.

- ▶ Mantenga siempre las manos sobre el volante y observe atentamente la situación del tráfico.
- ▶ Realice maniobras con el vehículo siempre en función del tráfico y de la situación.

**⚠ ADVERTENCIA** Peligro de accidente debido a intervenciones inesperadas en el volante a través del sistema activo de dirección

La detección de las líneas delimitadoras del carril y de los objetos puede verse afectada y provocar intervenciones inesperadas en el volante.

▶ Gire el volante en función de la situación del tráfico.

### ■ Conexión o desconexión del asistente activo de dirección

#### Requisitos

- El ESP® debe estar conectado, pero no debe regular.
- El asistente activo de distancia DISTRONIC debe estar conectado.

Sistema multimedia:

→  ▶ Ajustes ▶ Acceso rápido

▶ Seleccione  Asist. act. direc. .

### Función del asistente activo de parada de emergencia



Si el sistema detecta que el conductor no gira el volante o que retira las manos del volante durante cierto tiempo, se emite la indicación ①. Si el conductor sigue sin realizar maniobras de forma activa o no responde al sistema, adicionalmente a la advertencia óptica se emite repetidamente una señal acústica de advertencia.

Si el conductor sigue sin reaccionar a la advertencia, en el visualizador del cuadro de instrumentos se muestra el aviso **Iniciando parada de emergencia...** Si el conductor sigue sin reaccionar, el asistente activo de distancia DISTRONIC reduce la

velocidad. El vehículo se frena con deceleraciones paulatinas hasta su parada.

El sistema de intermitentes de advertencia se conecta automáticamente en función del país al circular a una velocidad inferior a 40 mph (60 km/h).

Si el vehículo está detenido, se llevan a cabo las siguientes acciones:

- El vehículo se asegura con el freno de estacionamiento eléctrico.
- El asistente activo de distancia DISTRONIC finaliza.
- El vehículo se desbloquea.
- De ser posible, se efectúa una llamada de emergencia a la central de llamadas de emergencia de Mercedes-Benz.

El conductor puede interrumpir la deceleración en todo momento mediante una de las siguientes acciones:

- Maniobrando
- Frenando o acelerando

- Desconectando el asistente activo de distancia DISTRONIC

### Asistente activo para cambio de carril

#### ■ Función del asistente activo para cambio de carril



El asistente activo para cambio de carril asiste al conductor durante el cambio de carril generando pares del volante cuando el conductor activa el intermitente.

Tenga en cuenta las indicaciones sobre los sistemas de asistencia y la responsabilidad del conductor, ya que, de lo contrario, podría no reconocer situaciones de peligro (→ página 188).

La servoasistencia durante el cambio de carril se lleva a cabo cuando se cumplen todas las condiciones siguientes:

- Circula por una autopista o una carretera con varios carriles en el sentido de la marcha.
- El carril contiguo debe estar separado con una línea discontinua.
- En el carril contiguo no se detecta ningún vehículo.

- Circula a una velocidad entre 50 mph (80 km/h) y 110 mph (180 km/h).
- El asistente activo para cambio de carril debe estar activado en el sistema multimedia.
- El asistente activo de dirección está conectado y activo.

Si en el carril contiguo no se detecta ningún vehículo y se permite un cambio de carril, se inicia el cambio de carril tras una activación del intermitente por parte del conductor. Este se señala al conductor mediante una flecha de color verde junto al símbolo del volante . Adicionalmente se muestra, por ejemplo, el aviso **Cambio de carril a izquierda**. Si el asistente activo para cambio de carril se activa al conectar el intermitente pero el sistema determina que no es posible efectuar el cambio de carril de inmediato, se mantiene el símbolo del volante verde  con una flecha de color gris.

El intermitente se conecta automáticamente cuando se inicia la asistencia al cambio de carril.

Si se muestra el gráfico de asistencia al cambiar de carril, se muestra una flecha adicional en el carril vecino (→ página 200).

Si no es posible efectuar el cambio de carril, la flecha desaparece después de unos segundos y el cambio de carril debe activarse de nuevo. En los tramos de autopista sin limitación de velocidad solo es posible efectuar el cambio de carril de inmediato.

Si la operatividad del sistema está limitada, puede producirse una interrupción del funcionamiento del asistente activo para cambio de carril. En caso de interrupción, en el cuadro de instrumentos se muestra el aviso **Cambio carril interrumpido**.

Adicionalmente puede sonar una señal acústica de advertencia en función de la situación.

**⚠ ADVERTENCIA** Peligro de accidente al efectuar un cambio de carril al carril contiguo cuando está ocupado

El asistente para cambio de carril no puede reconocer siempre de forma clara si el carril contiguo está libre.

El sistema puede iniciar un cambio de carril aunque el carril contiguo esté ocupado.

▶ Antes de realizar el cambio de carril, asegúrese de que el carril contiguo está

libre y de no poner en peligro a otros usuarios de la carretera.

- ▶ Supervise el cambio de carril.

**⚠ ADVERTENCIA** Peligro de accidente por interrupción inesperada del funcionamiento del control de cambio de carril

Cuando se alcanzan los límites del sistema, no se puede garantizar que el control de cambio de carril permanezca activado.

En ese caso, el control de cambio de carril ya no ofrece pares del volante auxiliares.

- ▶ Realice el cambio de carril siempre con las manos en el volante y supervíselo. Controle el tráfico y gire el volante y/o frene en caso necesario.

### Límites del sistema

El asistente activo para cambio de carril tiene los mismos límites del sistema que el asistente activo de dirección (→ página 209).

Además, la operatividad del sistema puede verse limitada o el sistema puede dejar de funcionar en las siguientes situaciones:

- Los sensores del parachoques están sucios, dañados o cubiertos, por ejemplo, por un adhesivo o hielo y nieve.
- Si el alumbrado exterior indica una avería.
- ⓘ El sistema de sensores del asistente activo para cambio de carril se ajusta automáticamente después de haber circulado un determinado trayecto tras la entrega del vehículo. Durante este proceso de aprendizaje el asistente activo para cambio de carril no está disponible, al activar el intermitente no se muestra una flecha junto al símbolo del asistente activo de dirección .

### Selección del asistente activo para cambio de carril

Sistema multimedia:

-  ▶▶ Ajustes ▶▶ Asistencia
- ▶▶ Asist. activo cambio carril
- ▶ Seleccione una función.

### Asistente de frenado activo

#### Función del asistente de frenado activo

El asistente de frenado activo consta de las siguientes funciones:

- Advertencia de colisión
- Función de frenado autónomo
- Amplificación de la fuerza de frenado en función de la situación
- **Vehículos con paquete de asistencia a la conducción:** asistente de maniobra evasiva y función de giro

El asistente de frenado activo le puede ayudar a minimizar el peligro de colisión con vehículos, ciclistas o peatones o a reducir las consecuencias de un accidente.

Si el asistente de frenado activo detecta peligro de colisión, suena una señal acústica de advertencia y se ilumina el testigo luminoso de advertencia .

**Vehículos con PRE-SAFE®:** en función del país, también se efectúa una advertencia háptica tensando ligeramente el cinturón de seguridad.

Si no reacciona a la advertencia, se puede iniciar un frenado autónomo en situaciones críticas.

En situaciones especialmente críticas, el asistente de frenado activo puede iniciar directamente un frenado autónomo. En ese caso, el testigo luminoso de advertencia y la señal acústica de advertencia se emiten simultáneamente al frenado.

Si frena en una situación crítica o acciona el freno durante el frenado autónomo, se produce una amplificación de la fuerza de frenado en función de la situación. En caso necesario, se aumenta la presión de frenado hasta un frenado en seco.

Tenga en cuenta las indicaciones sobre los sistemas de asistencia y la responsabilidad del conductor, ya que, de lo contrario, podría no reconocer situaciones de peligro (→ página 188).

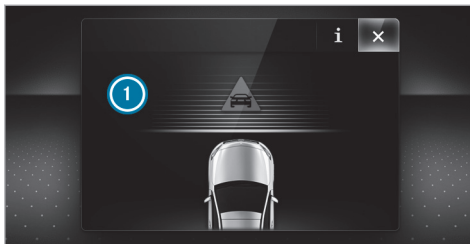

Si se ha realizado un frenado autónomo o se ha activado la amplificación de la fuerza de frenado en función de la situación, en el visualizador del cuadro de instrumentos se muestra la indicación ❶ que desaparece automáticamente poco después.

Con la activación de la función de frenado autónomo o de la amplificación de la fuerza de frenado en función de la situación se pueden iniciar adicionalmente medidas preventivas de seguridad de los ocupantes (PRE-SAFE®).

**⚠ ADVERTENCIA** Peligro de accidente por la capacidad limitada de detección de la función del asistente de frenado activo

El asistente de frenado activo no reconoce siempre de forma clara objetos o situaciones de tráfico complejas.

En estos casos, el asistente de frenado activo puede:

- advertir o frenar sin motivo
- no advertir o no frenar

El asistente de frenado activo solo es un medio auxiliar. La responsabilidad sobre el mantenimiento de una distancia de seguridad suficiente, la velocidad a la que se circula y el frenado a tiempo recae en el conductor del vehículo.

- ▶ Observe siempre con atención la situación del tráfico sin depender exclusivamente del asistente de frenado activo.
- ▶ Esté preparado para frenar o desviarse.

Si el asistente de frenado activo está desconectado o su funcionalidad está limitada, porejemplo,



por la activación de otro sistema de asistencia, se muestra la indicación  en el visualizador del cuadro de instrumentos.

Si el sistema no está disponible o su funcionalidad está limitada debido a suciedad o daños en los sensores o a una avería, se muestra el testigo luminoso de advertencia  en el visualizador del conductor.

Observe también los límites del sistema del asistente de frenado activo.

#### Las distintas funciones parciales están disponibles en los diferentes márgenes de velocidad:

La función de advertencia de distancia le puede asistir en las siguientes situaciones:

- A partir de aproximadamente 4 mph (7 km/h) si se acerca de forma crítica a un vehículo, ciclista o peatón, suena una señal acústica de advertencia intermitente y el testigo luminoso de advertencia de distancia  se ilumina en el visualizador del cuadro de instrumentos.

**Vehículos con PRE-SAFE®:** en función del país, también se efectúa una advertencia háptica

tensando ligeramente el cinturón de seguridad.

Frene de inmediato o esquive el obstáculo, siempre y cuando el estado del tráfico lo permita y no implique peligro.

#### Advertencia de colisión (vehículos sin paquete de asistencia a la conducción)

La advertencia de colisión le puede asistir en las siguientes situaciones con una señal acústica de advertencia intermitente y un testigo luminoso de advertencia:

- A partir de aproximadamente 4 mph (7 km/h) si se acerca de forma crítica a un vehículo, ciclista o peatón, suena una señal acústica de advertencia intermitente y el testigo luminoso de advertencia de distancia  se ilumina en el visualizador del cuadro de instrumentos.

**Vehículos con PRE-SAFE®:** en función del país, también se efectúa una advertencia háptica tensando ligeramente el cinturón de seguridad.

- a velocidades de hasta aproximadamente 155 mph (250 km/h) para vehículos precedentes
- a velocidades de hasta aproximadamente 50 mph (80 km/h) para vehículos detenidos, peatones en movimiento y ciclistas precedentes
- a velocidades de hasta aproximadamente 37 mph (60 km/h) para ciclistas que cruzan la propia trayectoria

#### Advertencia de colisión (vehículos con paquete de asistencia a la conducción)

La advertencia de colisión le puede asistir en las siguientes situaciones con una señal acústica de advertencia intermitente y un testigo luminoso de advertencia:

- a velocidades de hasta aproximadamente 155 mph (250 km/h) para vehículos precedentes
- a velocidades de hasta aproximadamente 62 mph (100 km/h) para vehículos detenidos

- a velocidades de hasta aproximadamente 50 mph (80 km/h) para peatones en movimiento y ciclistas precedentes
- a velocidades de hasta aproximadamente 43 mph (70 km/h) para peatones detenidos, vehículos que cruzan la propia trayectoria y ciclistas tanto detenidos como que cruzan la propia trayectoria

#### **Función de frenado autónomo (vehículos sin paquete de asistencia a la conducción)**

La función de frenado autónomo puede intervenir a partir de una velocidad de aproximadamente 4 mph (7 km/h) en las situaciones siguientes:

- a velocidades de hasta aproximadamente 124 mph (200 km/h) para vehículos precedentes
- a velocidades de hasta aproximadamente 50 mph (80 km/h) para ciclistas precedentes
- a velocidades de hasta aproximadamente 37 mph (60 km/h) para peatones en movimiento, ciclistas que cruzan la propia trayectoria y vehículos detenidos

#### **Función de frenado autónomo (vehículos con paquete de asistencia a la conducción)**

La función de frenado autónomo puede intervenir a partir de una velocidad de aproximadamente 4 mph (7 km/h) en las situaciones siguientes:

- a velocidades de hasta aproximadamente 155 mph (250 km/h) para vehículos precedentes
- a velocidades de hasta aproximadamente 62 mph (100 km/h) para vehículos detenidos
- a velocidades de hasta aproximadamente 50 mph (80 km/h) para ciclistas precedentes
- a velocidades de hasta aproximadamente 43 mph (70 km/h) para peatones detenidos y en movimiento, vehículos que cruzan la propia trayectoria y ciclistas tanto detenidos como que cruzan la propia trayectoria

#### **Amplificación de la fuerza de frenado en función de la situación (vehículos sin paquete de asistencia a la conducción)**

La amplificación de la fuerza de frenado en función de la situación puede intervenir a partir de una velocidad de aproximadamente 4 mph (7 km/h) en las situaciones siguientes:

- a velocidades de hasta aproximadamente 155 mph (250 km/h) para vehículos precedentes
- a velocidades de hasta aproximadamente 50 mph (80 km/h) para vehículos detenidos y ciclistas precedentes
- a velocidades de hasta aproximadamente 37 mph (60 km/h) para peatones en movimiento y ciclistas que cruzan la propia trayectoria

### **Amplificación de la fuerza de frenado en función de la situación (vehículos con paquete de asistencia a la conducción)**

La amplificación de la fuerza de frenado en función de la situación puede intervenir a partir de una velocidad de aproximadamente 4 mph (7 km/h) en las situaciones siguientes:

- a velocidades de hasta aproximadamente 155 mph (250 km/h) para vehículos precedentes
- a velocidades de hasta aproximadamente 62 mph (100 km/h) para vehículos detenidos
- a velocidades de hasta aproximadamente 50 mph (80 km/h) para ciclistas precedentes
- a velocidades de hasta aproximadamente 37 mph (60 km/h) para peatones detenidos y en movimiento, vehículos que cruzan la propia trayectoria y ciclistas tanto detenidos como que cruzan la propia trayectoria

### **Interrupción de una intervención en el freno del asistente de frenado activo**

Puede finalizar en cualquier momento la intervención del asistente de frenado activo como se indica a continuación:

- Accionando claramente el pedal acelerador o el kick-down.
- Soltando el pedal de freno.

Si se cumple como mínimo una de las siguientes condiciones, el asistente de frenado activo puede finalizar la intervención en el freno:

- Si esquivo un obstáculo girando el volante.
- Si ya no hay peligro de colisión.
- Si ya no se detecta ningún obstáculo en el recorrido de marcha.

### **Asistente de maniobra evasiva (solo vehículos con paquete de asistencia a la conducción)**

El asistente de maniobra evasiva tiene las siguientes características:

- Detección de peatones detenidos o en movimiento

- Ayuda al conductor con servoasistencia adicional si detecta una maniobra de desvío
- Activación en una maniobra de desvío con un movimiento de viraje rápido
- Asistencia al desviarse y volver a enderezar el vehículo
- Reacción a partir de una velocidad de aproximadamente 12 mph (20 km/h) hasta una velocidad de aproximadamente 43 mph (70 km/h)

Puede finalizar la servoasistencia en todo momento girando activamente el volante.

### **Función de giro (solo vehículos con paquete de asistencia a la conducción)**

Si al girar cruzando la calzada contraria se detecta peligro de colisión por vehículos que vienen de frente, con velocidades inferiores a 9 mph (15 km/h) se puede iniciar un frenado autónomo antes de abandonar el propio carril.

**⚠ ADVERTENCIA** Peligro de accidente a pesar del asistente de maniobra evasiva

El asistente de maniobra evasiva no reconoce siempre de forma clara objetos o situaciones de tráfico complejas.

Además, la servoasistencia del asistente de maniobra evasiva no es suficiente para evitar una colisión.

- ▶ Observe siempre con atención la situación del tráfico sin depender exclusivamente del asistente de maniobra evasiva.
- ▶ Esté preparado para frenar o desviarse.
- ▶ Finalice la servoasistencia girando activamente el volante en las situaciones de marcha no críticas.
- ▶ Circule a una velocidad adecuada cuando haya peatones en el entorno de la calzada.

### Límites del sistema

Después de conectar el vehículo o de iniciar la marcha, todavía no está disponible la potencia

total del sistema durante un tiempo. En función de las condiciones del entorno, pueden pasar unos minutos hasta que esté disponible la potencia total del sistema.

La operatividad del sistema puede verse limitada o el sistema puede dejar de funcionar especialmente en las siguientes situaciones:

- Con nieve, lluvia, niebla, fuertes salpicaduras de agua, deslumbramiento, irradiación solar directa o condiciones lumínicas cambiantes.
- Si los sensores están sucios, empañados, dañados o cubiertos.
- Si los sensores se ven perturbados por otras fuentes emisoras de radar, porejemplo, si en aparcamientos cubiertos existe un retorno intenso de radar.
- Si se ha detectado y mostrado una pérdida de presión de los neumáticos o un neumático defectuoso.
- Si el sistema DSR está activado.
- En situaciones de tráfico complejas en las que los objetos no siempre se pueden detectar claramente.
- Ante peatones o vehículos que entran rápidamente en la zona de detección de los sensores.
- Ante peatones que están tapados por otros objetos.
- Si el contorno típico de un peatón no queda resaltado del fondo.
- Si un peatón no se reconoce como tal, porejemplo, por ropa especial u otros objetos.
- Si el conductor no se ha abrochado el cinturón de seguridad.
- Al circular por curvas cerradas.

**i** El sistema de sensores del asistente de frenado activo se ajusta automáticamente después de haber circulado un determinado trayecto tras la entrega del vehículo. Durante el proceso de aprendizaje, el asistente de frenado activo no está disponible, o solo lo está de un modo limitado.

## ■ Conexión o desconexión del asistente de frenado activo

### Requisitos

- El vehículo está conectado.

Sistema multimedia:



**Ajustes**

**Asistencia**

**Asistente frenado activo**

- ▶ Seleccione el ajuste que desee.

### Desconexión del asistente de frenado activo

- ① Se recomienda mantener siempre conectado el asistente de frenado activo.

- ▶ Seleccione **Desconectado**.

La función de advertencia de distancia, la función de frenado autónomo y el asistente de maniobra evasiva se desconectan.

El sistema se vuelve a conectar la próxima vez que arranca el vehículo.

- ① Si el asistente de frenado activo está desconectado, en el sector de estado del visualizador del cuadro de instrumentos se muestra el símbolo .

## Asistente para señales de tráfico

### ■ Función del asistente para señales de tráfico

El asistente para señales de tráfico registra las señales de tráfico con la cámara multifunción (→ página 188). Le ayuda mostrando en el visualizador del cuadro de instrumentos las limitaciones de velocidad y las prohibiciones de adelantamiento detectadas.

Tenga en cuenta las indicaciones sobre los sistemas de asistencia y la responsabilidad del conductor, ya que, de lo contrario, podría no reconocer situaciones de peligro (→ página 188).

Debido a que el asistente para señales de tráfico también utiliza los datos del sistema de navegación, la indicación también se puede actualizar sin que se detecte una señal de tráfico.

La cámara también reconoce las señales de tráfico de aplicación limitada mediante una señal adicional (porejemplo, en caso de lluvia). Estas solo se muestran si la limitación es aplicable o cuando el sistema no puede determinar de forma unívoca si la limitación es aplicable.

## Advertencia al sobrepasar la velocidad máxima autorizada

El sistema le puede advertir si sobrepasa involuntariamente la velocidad máxima autorizada. Para ello, en función del país, puede ajustar en el sistema multimedia cuánto se puede sobrepasar la velocidad máxima autorizada hasta que se produzca la advertencia. Puede ajustar si la advertencia solo debe ser óptica o también acústica.

### Indicación mostrada en el visualizador del cuadro de instrumentos

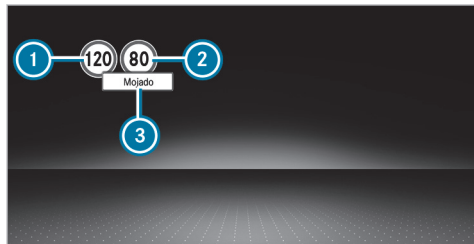

Visualizador del cuadro de instrumentos del puesto de conducción widescreen

- ① Velocidad máxima autorizada
- ② Velocidad máxima autorizada en caso de limitación
- ③ Señal adicional con limitación

El sistema puede mostrar hasta dos señales de tráfico simultáneamente en el visualizador del cuadro de instrumentos. Las limitaciones de velocidad se muestran siempre de forma priorizada. En el Head-up-Display se puede mostrar como máximo una señal de tráfico con una limitación de

velocidad. Si se muestran dos señales de velocidad en el visualizador del conductor, por ejemplo, cuando se detectan limitaciones, siempre se transmite el valor de la limitación de velocidad de la izquierda ① al TEMPOMAT o al asistente activo de distancia DISTRONIC y se muestra en el Head-up-Display.

① **Vehículos con visualizador estándar del cuadro de instrumentos:** un signo + situado junto a una señal de tráfico en el visualizador del cuadro de instrumentos indica que el sistema ha detectado otras señales de tráfico. Estas también se pueden mostrar en el visualizador de medios y en el Head-up-Display.

Si el asistente para señales de tráfico no puede determinar la velocidad máxima autorizada (por ejemplo, por falta de señalización), se muestra la siguiente indicación:



Esta indicación se muestra de forma permanente cuando el vehículo circula por un país no compatible con el asistente para señales de tráfico. El

asistente para señales de tráfico no está disponible en todos los países.

① Tenga en cuenta también la información sobre los avisos mostrados en el visualizador del asistente para señales de tráfico (→ página 394).

### Límites del sistema

La operatividad del sistema puede verse limitada o el sistema puede dejar de funcionar especialmente en las siguientes situaciones:

- si la visibilidad es mala, por ejemplo, en caso de iluminación insuficiente de la calzada, si se suceden tramos sombreados en la calzada, en caso de lluvia, nieve, niebla o fuertes salpicaduras de agua
- en caso de deslumbramiento, por ejemplo, a causa de los vehículos que circulan en sentido contrario, por la irradiación solar directa o por reflejos
- si el parabrisas está sucio en la zona de la cámara multifunción o si la cámara está empañada, dañada o cubierta

- si las señales de tráfico no se distinguen bien, porejemplo, por suciedad, por estar cubiertas, por nieve o por una iluminación insuficiente
- si la información del mapa de carreteras digital del sistema de navegación es incorrecta o no está actualizada
- si la señalización es confusa, porejemplo, señales de tráfico en obras o carriles continuos
- después de giros pronunciados, cuando se pasan señales de tráfico que quedan fuera del campo de visión de la cámara

### ■ Ajuste del asistente para señales de tráfico

#### Requisitos

- Solo vehículos con paquete de asistencia a la conducción:

Para la adopción automática de las limitaciones de velocidad, el asistente activo de distancia DISTRONIC y el asistente ECO deben estar conectados.

Sistema multimedia:

→  ▶ Ajustes ▶ Asistencia  
▶ Reconoc. autom. señales

#### Conexión o desconexión de la adopción automática de las limitaciones de velocidad (solo vehículos con paquete de asistencia a la conducción)

▶ Seleccione **Adopción límite veloc.**

▶ Conecte o desconecte la función.

El asistente activo de distancia DISTRONIC adopta automáticamente las limitaciones de velocidad detectadas por el asistente para señales de tráfico.

 Si está activo uno de los siguientes sistemas, puede adoptar manualmente la velocidad detectada como limitación de velocidad:

- Asistente activo de distancia DISTRONIC
- TEMPOMAT
- Limitador de velocidad variable

Más información sobre el asistente activo de distancia DISTRONIC: (→ página 203).

#### Visualización de la señal de tráfico detectada en el visualizador de medios

- ▶ Seleccione **Visual. display central.**
- ▶ Conecte o desconecte la función.

#### Ajuste del tipo de advertencia

- ▶ Seleccione **Óptica y acústica, Óptica** o **Desconectado.**

#### Ajuste del umbral de advertencia

Este valor determina a partir de qué exceso de velocidad se debe emitir una advertencia.

- ▶ Seleccione **Umbral de advertencia.**
- ▶ Ajuste la velocidad que desee.

#### Servicio de datos del sistema de semáforos

 **ADVERTENCIA** Peligro de lesiones y accidentes por distracción, por falta de datos o por datos incorrectos

La indicación de datos del sistema de semáforos es un medio auxiliar y en ningún caso puede sustituir la observación de la situación real de marcha.

- ▶ Mantenga siempre la situación real del tráfico en su campo visual al acercarse a un semáforo o al cambiar de carril.
- ▶ Evite mirar el visualizador del cuadro de instrumentos y el Head-up-Display de forma prolongada.

En el visualizador del cuadro de instrumentos y el Head-up-Display (si está disponible) se muestra el símbolo del semáforo y el tiempo que falta hasta la próxima fase en verde a modo de cuenta atrás.



Ejemplo en el visualizador del cuadro de instrumentos

- ① Símbolo del semáforo y el tiempo que falta hasta la próxima fase en verde a modo de cuenta atrás

La indicación se oculta unos cinco segundos antes de que el semáforo cambie a verde.

- ① La indicación también desaparece en los siguientes casos:
  - al girar antes del cruce hacia una vía transversal o lateral
  - al cambiar de sentido antes del cruce

- ① Las flechas del sentido de la marcha se muestran dependiendo de las siguientes funciones:

- hay una luz intermitente activada
- durante un guiado al destino activo se produce una recomendación de carril

Si ninguna de las dos funciones está activa, se indica el tiempo que falta hasta la próxima fase en verde para el carril recto.

- ① El uso del servicio de datos del sistema de semáforos requiere el envío regular de la posición del vehículo y el sentido de la marcha a Mercedes-Benz. Mercedes-Benz anonimiza de inmediato los datos y los transfiere al proveedor del servicio de datos del sistema de semáforos. La posición del vehículo y el sentido de la marcha se borran tras un breve tiempo (unos segundos) y no quedan memorizados de forma permanente.

Si no desea enviar la posición del vehículo y el sentido de la marcha, tiene las siguientes opciones:

- Desactivar el servicio en el Portal Mercedes me.



- Encargar la desactivación del servicio en un punto de servicio Mercedes-Benz.
- Desconectar el servicio en el menú **Asistencia** del sistema multimedia (→ página 224).

**i** El servicio de datos del sistema de semáforos solo está disponible en determinadas ciudades y regiones.

La función es compatible si se cumplen los siguientes requisitos:

- El vehículo está equipado con un sistema multimedia con navegación y un módulo de comunicación con tarjeta SIM activada e integrada.
- Dispone de una cuenta de usuario en el Portal Mercedes me.
- Se ha vinculado el vehículo a la cuenta de usuario.
- La opción de servicios de navegación está disponible, registrada y activada en el Portal Mercedes me.
- El servicio de datos del sistema de semáforos está integrado en el volumen de servicios de navegación.

La posición actual del vehículo y el sentido de la marcha se envían a través del módulo de comunicación y se cotejan con los datos del proveedor del servicio de datos del sistema de semáforos. El proveedor registra datos de sistemas de semáforos que emiten sus fases de cambio. Si el vehículo se aproxima a un cruce con un semáforo interconectado, los datos se envían al vehículo.

Para la indicación se tienen en cuenta una luz intermitente activada a derecha o izquierda y las recomendaciones de carril durante un guiado al destino activo.

Este servicio es meramente informativo y no está vinculado con ningún otro sistema, componente o función del vehículo. Tenga en cuenta que los datos mostrados no están disponibles en todas las zonas de tráfico y pueden contener incorrecciones.

Ciertos sistemas de semáforos adaptan los tiempos de conmutación automáticamente al estado del tráfico. Esto puede provocar un cambio repentino en la indicación de cuenta atrás.

La indicación se muestra en el visualizador del cuadro de instrumentos tras seleccionar el conte-

nido del menú **Asistencia**. Si se selecciona otro menú, la cuenta atrás del semáforo no se muestra.

Preste atención además a las siguientes indicaciones:

- Elija una velocidad adaptada a la situación de marcha, del entorno y a las condiciones meteorológicas.
- Observe las señales de tráfico existentes.
- Observe las reglas y normas de circulación vigentes.

Observe las indicaciones sobre los sistemas de asistencia y la responsabilidad del conductor. De lo contrario, podría no reconocer situaciones de peligro.

### Límites del sistema

La indicación no se produce, por ejemplo, en las siguientes situaciones:

- No hay disponibles datos del sistema de semáforos.
- El tiempo que falta hasta la siguiente fase en verde no llega a los diez segundos.

- En la zona del cruce hay vehículos de emergencia o medios de transporte urbano público.
- La transmisión de datos desde el vehículo se ha interrumpido.
- El sistema de semáforos se encuentra en un tramo en obras o está en mantenimiento.
- El sistema de semáforos está averiado.
- La suscripción al servicio ha vencido.

### Conexión o desconexión de la indicación de datos del sistema de semáforos

Sistema multimedia:

→  » Ajustes » Asistencia

▶ Conecte  o desconecte  **Información del semáforo.**



### Control de ángulo muerto y control activo de ángulo muerto con sistema de advertencia de salida del vehículo

#### ■ Función del control de ángulo muerto y del control activo de ángulo muerto con sistema de advertencia de salida del vehículo

El control de ángulo muerto y el control activo de ángulo muerto supervisan con dos sensores de radar orientados hacia los lados y hacia atrás la zona que abarca hasta 130 ft (40 m) por detrás y 10 ft (3 m) junto al vehículo.

Si circulando a partir de una velocidad de aproximadamente 8 mph (12 km/h) se detecta un vehículo e, inmediatamente después, dicho vehículo entra en la zona de control situada junto a su vehículo, se ilumina en rojo el testigo luminoso de advertencia situado en el retrovisor exterior.

Indicación de estado:

-  (gris): el sistema está conectado, pero no operativo.
-  (verde): el sistema está conectado y operativo.

Si se detecta un vehículo con poca distancia de seguridad y conecta el intermitente en esa dirección, suena una señal acústica de advertencia doble y el testigo luminoso de advertencia del retrovisor exterior parpadea en color rojo. Si el intermitente permanece conectado, el resto de vehículos detectados en la zona de control se indicarán solamente mediante el parpadeo del testigo luminoso de advertencia rojo.

Si adelanta a un vehículo rápidamente, no se produce ninguna advertencia.

#### **▲ ADVERTENCIA** Peligro de accidente a pesar del control activo de ángulo muerto

El control activo de ángulo muerto no reacciona en los siguientes puntos:

- Si adelanta a otros vehículos con una distancia lateral reducida y entonces se encuentran en la zona de ángulo muerto.
- A los vehículos que se acercan al suyo con una gran diferencia de velocidad y lo adelantan.

El control activo de ángulo muerto no podrá advertirle o intervenir en estas situaciones.

- ▶ Observe siempre con atención el estado del tráfico y mantenga una distancia de seguridad lateral suficiente.

Tenga en cuenta las indicaciones sobre los sistemas de asistencia y la responsabilidad del conductor, ya que, de lo contrario, podría no reconocer situaciones de peligro (→ página 188).

### Sistema de advertencia de salida del vehículo

El sistema de advertencia de salida del vehículo es una función adicional del control de ángulo muerto y puede advertir a los ocupantes del vehículo de los vehículos que se acercan al abandonar el vehículo cuando este está parado.

**▲ ADVERTENCIA** Peligro de accidente a pesar del sistema de advertencia de salida del vehículo

El sistema de advertencia de salida del vehículo no reacciona a los objetos detenidos ni a las personas u otros usuarios de la vía que se acercan con una gran diferencia de velocidad.

El sistema de advertencia de salida del vehículo no puede advertir en estas situaciones.

- ▶ Al abrir las puertas, observe siempre con atención la situación del tráfico y asegúrese de que haya suficiente espacio libre.

Si hay algún vehículo en la zona de control, se muestra en el retrovisor exterior. Si un ocupante del vehículo abre la puerta del lado vigilado, suena una señal acústica de advertencia y el testigo de advertencia del retrovisor exterior comienza a parpadear.

Esta función adicional solo está disponible si el control de ángulo muerto está conectado. El sistema de advertencia de salida del vehículo puede advertirle hasta tres minutos después de haber desconectado el vehículo como máximo. El final de la disponibilidad del sistema de advertencia de salida del vehículo se indica mediante tres parpadeos del testigo de advertencia en el retrovisor exterior.

El sistema de advertencia de salida del vehículo es solo un medio auxiliar y en ningún caso puede sustituir su atención. La responsabilidad al abrir las puertas y al abandonar el vehículo recae siempre en los ocupantes del vehículo.

### Límites del sistema

El control de ángulo muerto y el control activo de ángulo muerto pueden estar limitados especialmente en las siguientes situaciones:

- si los sensores están sucios o cubiertos
- si hay mala visibilidad, porejemplo, si hay niebla o si llueve o nieva con intensidad
- en caso de vehículos estrechos, porejemplo, bicicletas o motocicletas
- en caso de carriles muy anchos o estrechos
- si conduce muy desplazado hacia un lado

El sistema puede efectuar advertencias de forma injustificada al circular cerca de guardarrailes o limitaciones de la vía de estructura similar. Asegúrese siempre de mantener una distancia suficiente respecto a otros usuarios de la carretera y obstáculos situados a los lados del vehículo.

Al circular de forma prolongada junto a vehículos largos, porejemplo, camiones, se puede interrumpir la advertencia.

Si está acoplada la marcha atrás, el control de ángulo muerto no está operativo.

Es posible que el sistema de advertencia de salida del vehículo se vea limitado en las siguientes situaciones:

- si el sensor está obstaculizado por vehículos cercanos en huecos para aparcar estrechos
- si se acercan personas
- en caso de objetos parados o que se mueven lentamente

#### ■ Función de la intervención en el freno (control activo de ángulo muerto)

Si el control activo de ángulo muerto detecta un peligro de colisión lateral en la zona de control, puede producirse una intervención en el freno. Esta intervención tiene por objeto ayudarle a evitar la colisión.

La intervención en el freno para corregir la dirección está disponible en un margen de velocidad

de entre 20 mph (30 km/h) y 125 mph (200 km/h) aproximadamente.

**⚠ ADVERTENCIA** Peligro de accidente pese a la intervención en el freno del control activo de ángulo muerto

La intervención en el freno para corregir la dirección no siempre puede evitar una colisión.

- ▶ Maniobre, frene o acelere siempre usted mismo, en especial cuando el control activo de ángulo muerto emita una advertencia o frene para corregir la dirección.
- ▶ Mantenga siempre una distancia de seguridad lateral suficiente.

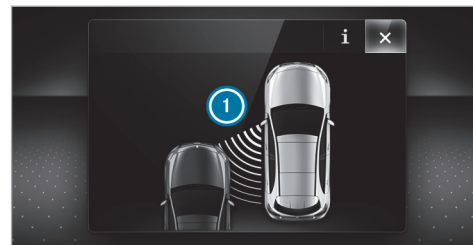

Si se produce una intervención en el freno para corregir la dirección, parpadea el testigo luminoso de advertencia rojo del retrovisor exterior y suena una señal acústica de advertencia. Adicionalmente se muestra una indicación ① en el visualizador del cuadro de instrumentos que indica el peligro de colisión lateral.

En casos poco frecuentes, el sistema puede realizar una intervención en el freno inadecuada. Puede interrumpir esta intervención maniobrando ligeramente en sentido contrario o acelerando.

### Límites del sistema

Tenga en cuenta los límites del sistema del control activo de ángulo muerto, ya que, de lo contrario, podría no reconocer peligros (→ página 224).

En las siguientes situaciones, no se produce ninguna intervención en el freno para corregir la dirección, o solo se produce una intervención adecuada a la situación de marcha:

- si hay vehículos u obstáculos, porejemplo, guardarrailes, a ambos lados de su vehículo
- si se acerca a usted en sentido contrario un vehículo a una breve distancia lateral
- si conduce de forma deportiva a elevada velocidad por las curvas
- si frena o acelera considerablemente
- si interviene un sistema de seguridad de marcha, porejemplo, el ESP® o el asistente de frenado activo
- El sistema ESP® está desconectado.
- si se ha detectado una pérdida de presión de los neumáticos o un neumático defectuoso

### Conexión o desconexión del control de ángulo muerto o el control activo de ángulo muerto

Sistema multimedia:

→  ► Ajustes ► Asistencia

- Active o desactive la opción **Det. obj. áng. muerto**.

O bien:

- Active o desactive la opción **Det. act. áng. muerto**.

### Detector activo de cambio de carril



#### Función del detector activo de cambio de carril

El detector activo de cambio de carril vigila la zona que se encuentra delante del vehículo mediante una cámara multifunción (→ página 188). Este sistema le ofrece la protección prevista en caso de abandono involuntario del carril. Puede advertirle mediante una respuesta palpable del volante y ayudarle a retornar al carril original mediante una intervención en el freno para corregir el carril.

El detector activo de cambio de carril está disponible en un margen de velocidad de entre 37 mph (60 km/h) y 124 mph (200 km/h).

El detector activo de cambio de carril no puede reducir el riesgo de accidente provocado por una forma de conducir no adecuada ni anular los límites impuestos por la física. No puede reconocer las condiciones meteorológicas ni de la calzada, así como tampoco el estado del tráfico. El detector activo de cambio de carril solo es un medio auxiliar. La responsabilidad sobre la distancia de seguridad, la velocidad, el frenado a tiempo y de mantenerse en el carril recae siempre en el conductor.

El estado del detector activo de cambio de carril se indica en el ordenador de a bordo:

-  (verde): el detector activo de cambio de carril está conectado y operativo.
-  (gris): el detector activo de cambio de carril está conectado pero no está operativo.
- : el detector activo de cambio de carril está desconectado o averiado.



Si se produce una intervención en el freno para corregir el carril, en el visualizador del cuadro de instrumentos se muestra la indicación ①.

Si conecta el intermitente, los frenos no intervienen en el lado correspondiente.

**Vehículos con paquete de asistencia a la conducción:** si el sistema detecta un obstáculo, por ejemplo, otro vehículo en el carril contiguo, el freno interviene a pesar del intermitente.

Si se cumplen las siguientes condiciones, se le advierte mediante una respuesta perceptible del volante:

- Si el detector activo de cambio de carril detecta una línea delimitadora del carril.

- Si una rueda delantera entra en contacto con esta línea delimitadora del carril.

#### Requisito para una intervención en el freno para corregir el carril (vehículos sin paquete de asistencia a la conducción)

El sistema ha detectado líneas delimitadoras a ambos lados del carril. La rueda delantera pasa por encima de una línea delimitadora del carril continua.

- ① Puede interrumpir una intervención en el freno en todo momento girando ligeramente el volante.

#### Requisitos para una intervención en el freno para corregir el carril (vehículos con paquete de asistencia a la conducción)

- El sistema ha detectado una línea delimitadora del carril continua y el vehículo pasa por encima de ella con la rueda delantera.
- El sistema ha detectado una línea delimitadora del carril y un vehículo que circula en dirección contraria, un vehículo que efectúa un adelantamiento o que circula en paralelo por el carril contiguo. La rueda delantera pasa por encima de la línea delimitadora del carril.

- ① Puede interrumpir una intervención en el freno en todo momento girando ligeramente el volante.

#### Límites del sistema

En las siguientes situaciones, no se lleva a cabo ninguna intervención en el freno para corregir el carril:

- Si maniobra, frena o acelera de forma claramente activa.
- Si interviene un sistema de seguridad de marcha, por ejemplo, el ESP®, el asistente de frenado activo o el control activo de ángulo muerto.
- Si conduce de forma deportiva, a elevada velocidad por las curvas o con fuertes aceleraciones.
- Si el sistema ESP® está desconectado.
- Si se detecta y muestra una pérdida de presión de los neumáticos o un neumático defectuoso.

Si desactiva la advertencia del detector activo de cambio de carril y no se detecta de forma clara la

línea delimitadora del carril, es posible que no se efectúe una intervención en el freno para corregir el carril (→ página 229).

La operatividad del sistema puede verse limitada o el sistema puede dejar de funcionar especialmente en las siguientes situaciones:

- si la visibilidad es mala, por ejemplo, en caso de iluminación insuficiente de la calzada, si se suceden tramos sombreados en la calzada, en caso de lluvia, nieve, niebla o fuertes salpicaduras de agua
- en caso de deslumbramiento, por ejemplo, a causa de los vehículos que circulan en sentido contrario, por la irradiación directa del sol o por reflejos
- si el parabrisas está sucio en la zona de la cámara multifunción o si la cámara está empañada, dañada o cubierta
- si no hay líneas delimitadoras del carril o si hay varias líneas poco claras para un carril, por ejemplo, en una zona en obras
- si las líneas delimitadoras del carril están desgastadas, oscuras o cubiertas
- si la distancia con respecto al vehículo precedente es demasiado corta y, a consecuencia de ello, no pueden detectarse las líneas delimitadoras del carril
- si las líneas delimitadoras del carril cambian rápidamente, por ejemplo, en caso de una bifurcación de los carriles, o si se cruzan o unen varios carriles
- en calzadas muy estrechas y sinuosas
- **vehículos con paquete de asistencia a la conducción:** si los sensores de radar en el parachoques trasero están sucio o cubiertos de nieve y se ha detectado un obstáculo en el propio carril, no se realiza una intervención en el freno para corregir el carril

#### ■ Conexión/desconexión del detector activo de cambio de carril

Sistema multimedia:

- 
**Ajustes** ▶▶ **Acceso rápido**  
 ▶▶ **Asistente activo de mantenimiento de carril**

- ▶ Conecte o desconecte la función.

#### ■ Ajuste del detector activo de cambio de carril

Sistema multimedia:

- 
**Ajustes** ▶▶ **Asistencia**  
 ▶▶ **Asist. activo manten. carril**

#### Conexión o desconexión de la advertencia háptica

- ▶ Seleccione **Aviso**.  
 Conecte o desconecte la función.

#### Cámara de marcha atrás

##### ■ Función de la cámara de marcha atrás

La cámara de marcha atrás solo es un medio auxiliar. No puede sustituir en ningún caso su atención al entorno. La responsabilidad de maniobrar y aparcar de forma segura recae siempre en el conductor. Asegúrese de que al maniobrar y al aparcar no se encuentren, entre otros, personas, animales u objetos en la zona de maniobras.

- ❗ Puede abrir manualmente la cubierta de la cámara de marcha atrás (→ página 235).

Las líneas auxiliares mostradas en el visualizador de medios indican las distancias respecto al

vehículo propio. Las distancias mostradas son válidas solo a la altura de la calzada.

En función del equipamiento, puede elegir entre las vistas siguientes:

- Vista normal
- Vista gran angular

La imagen del sector situado detrás del vehículo se muestra invertida, como en el espejo retrovisor interior.

### Vehículos sin ayuda para aparcar PARKTRONIC

Están disponibles las siguientes vistas de la cámara en el sistema multimedia:

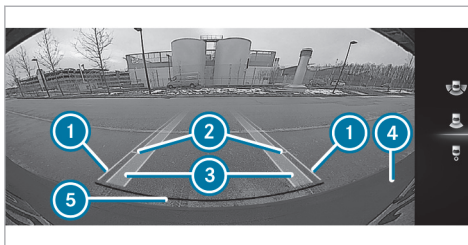

Vista normal

- ① Línea auxiliar amarilla, anchura del vehículo (superficie que se va a atravesar) en función del giro del volante actual (dinámico)
- ② Línea auxiliar de color amarillo a una distancia aproximada de 3,3 ft (1,0 m) con respecto a la parte posterior del vehículo
- ③ Carril amarillo de los neumáticos para indicar el giro actual del volante (dinámico)
- ④ Parachoques
- ⑤ Línea auxiliar de color rojo a una distancia aproximada de 1,0 ft (0,3 m) con respecto a la parte posterior del vehículo

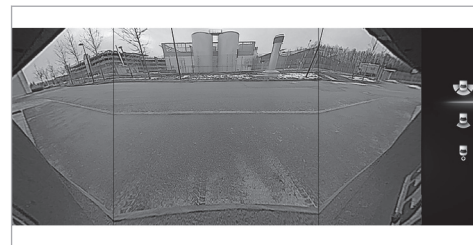

Vista gran angular

### Vehículos con ayuda para aparcar PARKTRONIC

Están disponibles las siguientes vistas de la cámara en el sistema multimedia:



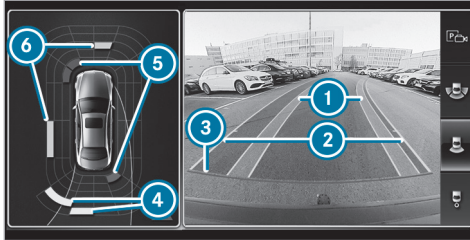

Vista normal

- ① Carril amarillo de los neumáticos para indicar el giro actual del volante (dinámico)
- ② Línea auxiliar amarilla, anchura del vehículo (superficie que se va a atravesar) en función del giro del volante actual (dinámico)
- ③ Línea auxiliar de color rojo a una distancia aproximada de 1,0 ft (0,3 m) con respecto a la parte posterior del vehículo
- ④ Indicación de advertencia amarilla de la ayuda para aparcar PARKTRONIC: obstáculos a una distancia de entre aproximadamente 2,0 ft (0,6 m) y 3,3 ft (1,0 m)

- ⑤ Indicación de advertencia roja de la ayuda para aparcar PARKTRONIC: obstáculos a muy poca distancia (aproximadamente 1,0 ft (0,3 m) o menos)
- ⑥ Indicación de advertencia naranja de la ayuda para aparcar PARKTRONIC: obstáculos a una distancia intermedia (entre aproximadamente 1,0 ft (0,3 m) y 2,0 ft (0,6 m))



Vista gran angular

Fallo del sistema

Si no está disponible la operatividad de la cámara de marcha atrás, en el sistema multimedia se muestra la siguiente indicación:



Límites del sistema

La cámara de marcha atrás no funcionará, o lo hará con limitaciones en las siguientes situaciones, entre otras:

- Si el portón trasero está abierto.
  - Si llueve o nieva intensamente o hay niebla.
  - Si la luminosidad general es deficiente, por ejemplo, por la noche.
  - Si las cámaras o las piezas del vehículo en las que están montadas las cámaras están dañadas, sucias o cubiertas. Tenga en cuenta la información sobre los sensores y las cámaras del vehículo (→ página 188).
- ⓘ No utilice la cámara de marcha atrás en dichas situaciones. De lo contrario, podría herir a alguna persona al aparcar o impactar contra objetos.

- ❗ El contraste del visualizador puede verse afectado por la incidencia repentina de la luz solar u otras fuentes de luz, porejemplo, al salir de un garaje. En ese caso, tenga especial precaución.
- ❗ Encargue la reparación o sustitución del visualizador en caso de que su uso se vea restringido notablemente, porejemplo, debido a fallos en los píxeles.

### Cámara de 360°

#### Función de la cámara de 360°

La cámara de 360° es un sistema que consta de cuatro cámaras. Las cámaras detectan el área circundante del vehículo. El sistema le sirve de ayuda, porejemplo, al aparcar o en salidas con mala visibilidad.

Las vistas de la cámara de 360° están disponibles siempre en la conducción hacia atrás, y hasta una velocidad aproximada de 10 mph (16 km/h) en la conducción hacia delante.

La cámara de 360° constituye solamente un medio auxiliar y podría mostrar los obstáculos incorrectamente, con una perspectiva distorsio-

nada o no mostrarlos en absoluto. No puede sustituir en ningún caso su atención al entorno. La responsabilidad de maniobrar y aparcar de forma segura recae siempre en el conductor. Asegúrese de que al maniobrar y al aparcar no se encuentren, entre otros, personas, animales u objetos en la zona de maniobras.

El sistema evalúa las imágenes de las siguientes cámaras:

- Cámara de marcha atrás
- Cámara frontal
- Dos cámaras laterales en los retrovisores exteriores

- ❗ Puede abrir manualmente la cubierta de la cámara de marcha atrás (→ página 235).

#### Vistas de la cámara de 360°

Puede elegir entre diferentes vistas:



- ① Vista gran angular delantera
- ② Top View con imagen de la cámara frontal
- ③ Top View con imagen de las cámaras laterales en los retrovisores exteriores
- ④ Vista gran angular trasera
- ⑤ Top View con imagen de la cámara de marcha atrás
- ⑥ Top View con vista del remolque (vehículos con dispositivo de remolque)

### Top View



- ① Carril para indicar el ángulo de giro actual del volante de la dirección
- ② Indicación de advertencia de la ayuda para aparcar PARKTRONIC
- ③ Vehículo desde arriba

El color de los segmentos de la indicación de advertencia ② depende de la distancia hasta el obstáculo detectado:

- **Segmentos amarillos:** obstáculos a una distancia de entre aproximadamente 2,0 ft (0,6 m) y 3,3 ft (1,0 m)

- **Segmentos naranjas:** obstáculos a una distancia de entre aproximadamente 1,0 ft (0,3 m) y 2,0 ft (0,6 m)
- **Segmentos rojos:** obstáculos a una distancia muy reducida de aproximadamente 1,0 ft (0,3 m) o menos

Si la ayuda para aparcar PARKTRONIC está operativa y no se detecta ningún objeto, los segmentos de la indicación de advertencia se muestran en gris.

### Líneas auxiliares

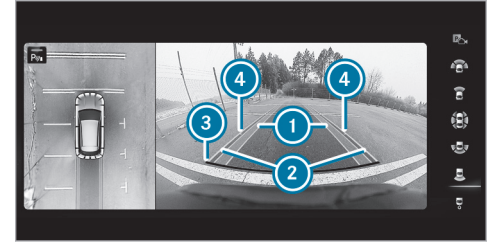

- ① Carril amarillo de los neumáticos para indicar el ángulo de giro actual del volante de la dirección (dinámico)
- ② Línea auxiliar amarilla, anchura del vehículo (superficie que se va a atravesar) en función del giro del volante actual (dinámico)
- ③ Línea auxiliar de color rojo a una distancia aproximada de 1,0 ft (0,3 m) con respecto a la parte posterior del vehículo
- ④ Marca en la distancia de aproximadamente 3,3 ft (1,0 m)

- i** Cuando la ayuda activa para aparcar está conectada, los carriles **1** se muestran en color verde. Las líneas auxiliares mostradas en el visualizador de medios indican las distancias respecto al vehículo propio. Las distancias son válidas a la altura de la calzada.

#### Vista lateral de la cámara situada en el espejo

En esta vista es posible visualizar los laterales del vehículo.

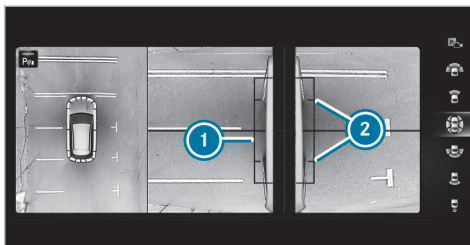

- 1** Línea auxiliar de las dimensiones externas del vehículo con los retrovisores exteriores desplegados
- 2** Marca de los puntos de contacto de las ruedas

#### Fallo del sistema

Si no está disponible la operatividad del sistema, en el visualizador de medios se muestra la siguiente indicación:



#### Límites del sistema

La cámara de 360° no funcionará, o lo hará con limitaciones en las siguientes situaciones, entre otras:

- Si las puertas están abiertas.
  - Los retrovisores exteriores están plegados.
  - Si el portón trasero está abierto.
  - Si llueve o nieva intensamente o hay niebla.
  - Si la luminosidad general es deficiente, porejemplo, por la noche.
  - Si las cámaras o las piezas del vehículo en las que están montadas las cámaras están dañadas, sucias o cubiertas. Tenga en cuenta la información sobre los sensores y las cámaras del vehículo (→ página 188).
- i** No utilice la cámara de 360° en dichas situaciones. De lo contrario, podría herir a alguna persona al aparcar o impactar contra objetos.

En vehículos muy cargados, se pueden producir imprecisiones en las líneas auxiliares y en su representación en imágenes en función de las especificaciones técnicas al salir de la altura estándar.

- ❗ El contraste del visualizador puede verse afectado por la incidencia repentina de la luz solar u otras fuentes de luz, porejemplo, al salir de un garaje. En ese caso, tenga especial precaución.
- ❗ Encargue la reparación o sustitución del visualizador en caso de que su uso se vea restringido notablemente, porejemplo, debido a fallos en los píxeles.

Tenga en cuenta las indicaciones sobre la limpieza de la cámara de 360° (→ página 319).

### ■ Apertura de la vista de la cámara de 360° mediante la marcha atrás

- ▶ Acople la marcha atrás.
- ▶ Seleccione en el sistema multimedia la vista que desee (→ página 232).
- ▶ Si después de acoplar la marcha atrás no se muestra la imagen de la cámara de marcha atrás: desconecte el vehículo, mantenga pulsada la tecla , conecte el vehículo y vuelva a acoplar la marcha atrás.

### ■ Apertura de la cubierta de la cámara de marcha atrás

Sistema multimedia:

- ➔  ▶▶ Ajustes ▶▶ Asistencia
- ▶▶ Cámara y ayuda aparc.

▶ Seleccione **Abrir protect. cámara.**

- ❗ La cubierta de la cámara se cierra automáticamente al cabo de cierto tiempo o después de un cambio de encendido.

### Ayuda para aparcar PARKTRONIC

#### ■ Función de la ayuda para aparcar PARKTRONIC

La ayuda para aparcar PARKTRONIC es un sistema electrónico de ayuda para aparcar que utiliza ultrasonidos. Supervisa el entorno del vehículo con varios sensores en el parachoques delantero y trasero. La ayuda para aparcar PARKTRONIC indica al conductor de forma óptica y acústica la distancia que hay entre su vehículo y un obstáculo detectado.

La ayuda para aparcar PARKTRONIC es solo un medio auxiliar. No puede sustituir en ningún caso su atención al entorno. La responsabilidad de

maniobrar, aparcar y salir del estacionamiento de forma segura recae siempre en el conductor. Asegúrese de que, entre otros, no haya personas, animales u objetos en la zona de maniobras al realizar maniobras, aparcar o salir del estacionamiento.

En el ajuste estándar, suena una señal acústica de advertencia intermitente a partir de una distancia de aproximadamente 1,0 ft (0,3 m) en la parte delantera y 3,3 ft (1,0 m) en la parte trasera respecto al obstáculo. A partir de una distancia de aproximadamente 0,7 ft (0,2 m), suena una señal acústica continua de advertencia. En el sistema multimedia puede seleccionar mediante el ajuste **Avisar siempre pronto** que las señales acústicas de advertencia le avisen ya cuando la distancia en la parte delantera y en la defensa lateral sea superior a aproximadamente 3,3 ft (1,0 m) por delante y 2,0 ft (0,6 m) en los lados (→ página 239).

- ❗ El ajuste **Avisar siempre pronto** está siempre activo para la zona trasera.

### Indicación de la ayuda para aparcar PARKTRONIC en el sistema multimedia

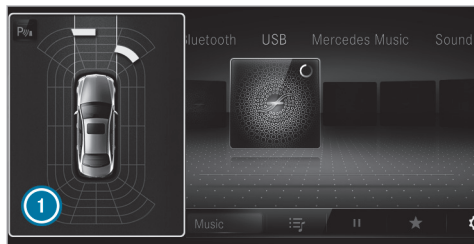

Vehículos sin cámara de 360°

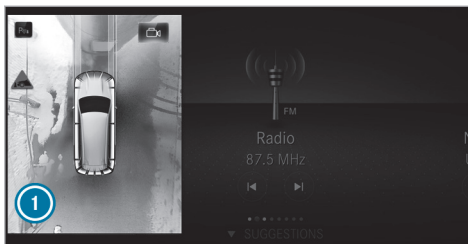

Vehículos con cámara de 360°

Si no ha seleccionado el menú [Cámara y ayuda aparc.](#) y se detecta un obstáculo en el trayecto, a una velocidad de hasta 6 mph (10 km/h) se muestra una ventana emergente de la ayuda para aparcar PARKTRONIC ① en el sistema multimedia.

El color de los segmentos de la indicación de advertencia depende de la distancia hasta el obstáculo detectado:

- **Segmentos amarillos:** obstáculos a una distancia de entre aproximadamente 2,0 ft (0,6 m) y 3,3 ft (1,0 m)

- **Segmentos naranjas:** obstáculos a una distancia de entre aproximadamente 1,0 ft (0,3 m) y 2,0 ft (0,6 m)
- **Segmentos rojos:** obstáculos a una distancia muy reducida de aproximadamente 1,0 ft (0,3 m) o menos

### Indicación de la ayuda para aparcar PARKTRONIC en el Head-up-Display

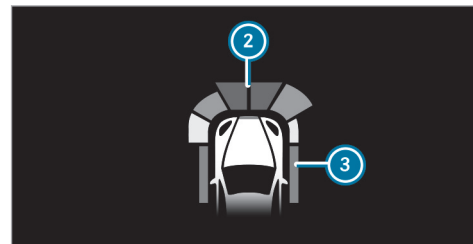

De forma opcional, puede ajustar que los obstáculos detectados por la ayuda para aparcar PARKTRONIC se muestren también en el Head-up-Display a partir de una distancia de aproximadamente 3,3 ft (1,0 m) por delante ② y de 2,0 ft (0,6 m) en los lados ③.

### Límites del sistema

La ayuda para aparcar PARKTRONIC puede no tener en cuenta los siguientes obstáculos:

- Obstáculos por debajo de la zona de detección, porejemplo, personas, animales u objetos
- Obstáculos por encima de la zona de detección, porejemplo, carga que sobresalga, voladizos o rampas de carga de camiones

Los sensores deben estar libres de suciedad, hielo o nieve semiderretida. De lo contrario, no pueden funcionar correctamente. Limpie los sensores regularmente sin rayarlos ni dañarlos, especialmente tras circular por terrenos no asentados (→ página 188).

### Problemas con la ayuda para aparcar PARKTRONIC

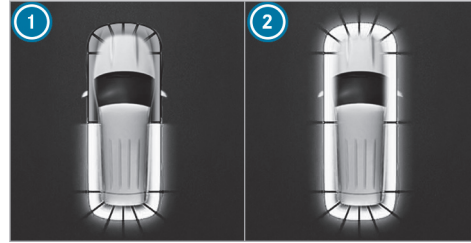

Ejemplo de vehículos con cámara de 360°

Si los segmentos situados detrás ① o alrededor ② se iluminan en color rojo y se muestra el símbolo  en el visualizador del cuadro de instrumentos, es posible que la ayuda para aparcar PARKTRONIC se haya desconectado debido a una interferencia. Vuelva a arrancar el vehículo y compruebe si la ayuda para aparcar PARKTRONIC funciona en otro lugar.

Si, además, con cada arranque del motor suena una señal acústica de advertencia durante aproximadamente dos segundos, esto puede tener las siguientes causas:

- **Los sensores están sucios:** limpie los sensores, tenga en cuenta para ello las indicaciones sobre la conservación de las piezas del vehículo (→ página 319).
- **La ayuda para aparcar PARKTRONIC se ha desconectado debido a un funcionamiento anómalo:** vuelva a arrancar el vehículo. Si el problema persiste, diríjase a un taller especializado.

### Función de la defensa lateral pasiva

La defensa lateral pasiva amplía la ayuda para aparcar PARKTRONIC advirtiendo de la presencia de obstáculos laterales. La advertencia se produce con obstáculos que se encuentran entre el sector de detección delantero y trasero. Para que un objeto lateral pueda ser detectado, debe ser detectado previamente por los sensores situados en el parachoques delantero o trasero al pasar junto a él.

Durante el proceso de estacionamiento o al maniobrar se detectan los obstáculos al pasar junto a ellos. Si conduce hacia la dirección de un obstáculo detectado y existe por ello peligro de colisión lateral, se produce una advertencia y los segmentos de la indicación se iluminan en color.

El color del segmento cambia en función de la distancia respecto al obstáculo detectado:

- **Amarillo:** aproximadamente 1.0 - 2.0 ft (30 - 60 cm) de distancia
- **Rojo:** menos de aproximadamente 1.0 ft (30 cm) de distancia

Para que se puedan mostrar los segmentos laterales de la parte delantera o trasera, el vehículo primero debe recorrer una distancia de al menos la mitad de la longitud del vehículo. Si recorre una distancia equivalente a la longitud del vehículo, se pueden mostrar todos los segmentos laterales en la parte delantera o trasera.

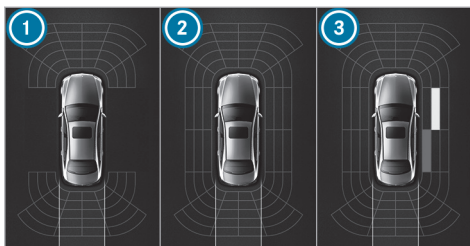

Indicación de la ayuda para aparcar PARK-TRONIC: vehículos sin cámara de 360°

- 1 Operativo en la parte delantera y trasera
- 2 Operativo en la parte delantera, trasera y lateral
- 3 Obstáculos en la parte delantera derecha (amarillo) y trasera (rojo) detectados

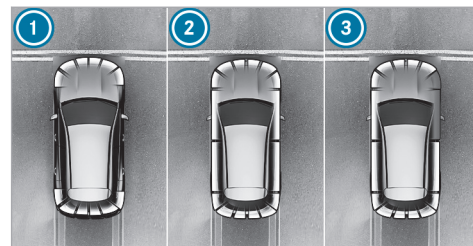

Indicación de la ayuda para aparcar PARK-TRONIC: vehículos con cámara de 360°

- 1 Operativo en la parte delantera y trasera
- 2 Operativo en la parte delantera, trasera y lateral
- 3 Obstáculos en la parte delantera derecha (rojo) detectados

Los obstáculos laterales memorizados se borran, entre otras, en las siguientes situaciones:

- si detiene el vehículo y lo desconecta
- si abre las puertas



Después de arrancar el vehículo deben detectarse de nuevo los obstáculos laterales antes de que suene una nueva advertencia.

### Límites del sistema

Para la defensa lateral pasiva se aplican los límites del sistema de la ayuda para aparcar PARKTRONIC.

El sistema no detecta, entre otros, los siguientes objetos:

- peatones que se acerquen lateralmente al vehículo
- Objetos que se coloquen lateralmente junto al vehículo

### Conexión o desconexión de la ayuda para aparcar PARKTRONIC mediante el sistema multimedia

**!** **INDICACIÓN** Peligro de accidente por objetos situados muy cerca

La ayuda para aparcar PARKTRONIC no reconocerá determinados objetos si están situados muy cerca.

- ▶ Preste especial atención al aparcar o maniobrar a los objetos que se encuen-

tren por encima o por debajo de los sensores como, por ejemplo, maceteros o lanzas. De lo contrario, el vehículo u otros objetos podrían resultar dañados.

### Requisitos

- El menú Cámara debe estar abierto.
  - O bien: la ayuda activa para aparcar debe estar activa.
  - O bien: debe aparecer la ventana emergente PARKTRONIC.
- ▶ Pulse **[PWA]** en el visualizador de medios.

Si el testigo de control de la tecla **[PWA<sup>OFF</sup>]** no se ilumina, la ayuda para aparcar PARKTRONIC está activada. Si el testigo de control se ilumina o se muestra el símbolo **[PWA<sup>OFF</sup>]** en el cuadro de instrumentos, la ayuda para aparcar PARKTRONIC no está activada.

**i** Al arrancar el vehículo, la ayuda para aparcar PARKTRONIC se conecta automáticamente.

Como alternativa, la ayuda para aparcar PARKTRONIC se puede conectar o desconectar en el menú Acceso rápido.

### Ajuste de las señales acústicas de advertencia de la ayuda para aparcar PARKTRONIC

Sistema multimedia:

▶ **[M]** ▶ **[Inicio]** ▶ **Ajustes** ▶ **Asistencia**  
▶ **Cámara y ayuda aparcar.**

### Ajuste del volumen de las señales acústicas de advertencia

- ▶ Seleccione **Volumen señales acústicas advertencia.**
- ▶ Ajuste un valor.

### Ajuste del tono de las señales acústicas de advertencia

- ▶ Seleccione **Tono de señales acústicas de advertencia.**
- ▶ Ajuste un valor.

### Determinación del momento de inicio de las señales acústicas de advertencia

Puede determinar si las señales acústicas de advertencia de la ayuda para aparcar PARKTRONIC deben iniciarse ya a una mayor distancia del obstáculo.

- ▶ Seleccione **Avisar siempre pronto**.
- ▶ Conecte o desconecte la función.

### Conexión o desconexión de la reducción del volumen de audio

Puede determinar si durante una señal acústica de advertencia de la ayuda para aparcar PARKTRONIC se reduce el volumen de una fuente multimedia en el sistema multimedia.

- ▶ Seleccione **Reducción volumen audio durante señales acústicas advertenc.**
- ▶ Conecte o desconecte la función.

### Ayuda activa para aparcar

#### Función de la ayuda activa para aparcar

La ayuda activa para aparcar es una ayuda para aparcar electrónica basada en ultrasonidos que dispone de la ayuda de la cámara de marcha atrás o la cámara de 360°. El sistema mide huecos para aparcar a ambos lados del vehículo de forma automática hasta una velocidad de aprox. 22 mph (35 km/h) en la conducción hacia delante.

La ayuda activa para aparcar ofrece las siguientes funciones:

- Aparcamiento en un hueco longitudinal al sentido de la calzada
- Aparcamiento en un hueco transversal al sentido de la calzada (opcionalmente hacia delante o hacia atrás)
- Salida de un hueco para aparcar si ha aparcado con la ayuda activa para aparcar

Si se cumplen todas las condiciones para la búsqueda de huecos para aparcar, en el visualizador del cuadro de instrumentos se muestra la indicación .

Si la ayuda activa para aparcar ha detectado huecos para aparcar, en el visualizador del cuadro de instrumentos se muestra la indicación . Las flechas indican en qué lado de la calzada se encuentran los huecos para aparcar detectados. Estos huecos se muestran en el visualizador de medios.

El hueco para aparcar se puede elegir libremente. El sentido de aparcamiento (hacia delante o hacia

atrás) también se puede elegir libremente según la posición del hueco para aparcar.

Si se activa la ayuda activa para aparcar, en función del recorrido calculado se activa el intermitente.

Durante la maniobra para aparcar el sistema acelera, frena, gira el volante y cambia de marcha.

La ayuda activa para aparcar constituye solamente un medio auxiliar. No puede sustituir en ningún caso su atención al entorno. La responsabilidad de maniobrar, aparcar y salir del estacionamiento de forma segura recae siempre en el conductor. Asegúrese de que no haya, entre otros, ninguna persona, animales u objetos en el trayecto de marcha.

La ayuda activa para aparcar se interrumpe en las siguientes situaciones:

- Se desactiva la ayuda para aparcar PARKTRONIC.
- Si gira el volante.
- Si acciona el freno eléctrico de estacionamiento.
- Si acopla la posición del cambio .

- Si el ESP® regula.
- Abre las puertas o el portón trasero durante la marcha.

### Límites del sistema

En función de la avería, la ayuda activa para aparcar puede dejar de funcionar si el alumbrado exterior está averiado.

Tenga en cuenta además los límites de los siguientes sistemas:

- Cámara de marcha atrás (→ página 229)
- Cámara de 360° (→ página 232)

Los objetos que se encuentran por encima o por debajo de la zona de detección de los sensores, porejemplo, carga que sobresalga, voladizos, rampas de carga de camiones o limitaciones de los huecos para aparcar, no se detectan durante la medición del hueco para aparcar. Tampoco se tienen en cuenta para el cálculo de la maniobra de aparcamiento. Por tanto, la ayuda activa para aparcar podría girar incorrectamente para entrar en el hueco para aparcar.

**⚠ ADVERTENCIA** Peligro de accidente por objetos situados encima o debajo de la zona de detección de la ayuda activa para aparcar

Si hay objetos situados encima o debajo de la zona de detección, es posible que se den las siguientes situaciones:

- La ayuda activa para aparcar puede efectuar el giro de entrada demasiado pronto.
- El vehículo puede no detenerse ante estos objetos.

¡Existe peligro de sufrir una colisión!

- ▶ No utilice la ayuda activa para aparcar en estas situaciones.

Las condiciones meteorológicas extremas, porejemplo, la nieve o la lluvia intensa, pueden provocar que la medición del hueco para aparcar sea imprecisa. Los huecos para aparcar situados delante de remolques estacionados cuya lanza sobresalga por la superficie de aparcamiento pueden no ser detectados o ser detectados incorrectamente por el sistema. Utilice la ayuda activa

para aparcar solamente sobre una superficie plana y firme.

No utilice la ayuda activa para aparcar en las siguientes situaciones, entre otras:

- Con condiciones meteorológicas extremas, porejemplo, hielo, nieve o lluvia intensa.
- Si transporta con su vehículo una carga que sobresale del vehículo.
- En caso de declives o pendientes pronunciados con una inclinación superior al 15 %.
- Con las cadenas para nieve montadas.
- Inmediatamente después de haber sustituido una rueda o con las ruedas de repuesto montadas.
- Si la presión de los neumáticos es insuficiente o demasiado alta.
- Si el tren de rodaje está desplazado, porejemplo, tras la colocación sobre el bordillo.

Existe la posibilidad de que la ayuda activa para aparcar muestre huecos para aparcar que no sean adecuados para estacionar su vehículo, porejemplo:

- Huecos para aparcar en los que no está permitido estacionar.
- Huecos para aparcar sobre un terreno inadecuado.

#### ■ Aparcamiento con la ayuda activa para aparcar

- ① En función del equipamiento del vehículo, la tecla también se puede encontrar en otra posición en la consola central.

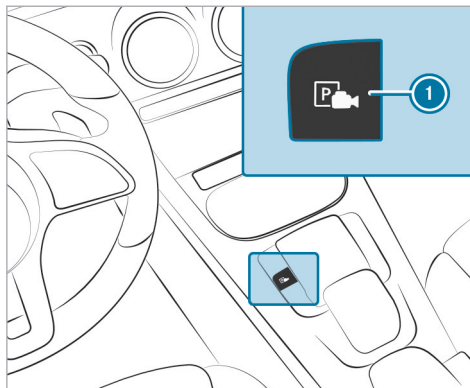

▶ Pulse la tecla ①.

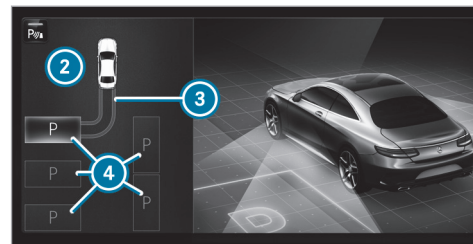

El visualizador de medios muestra la vista de la ayuda activa para aparcar. En la zona ② se muestran los huecos para aparcar detectados ④ y el recorrido ③.

- ① El recorrido mostrado en el visualizador de medios ③ puede diferir del recorrido real.

- ▶ Si se muestra un hueco para aparcar: detenga el vehículo.
- ▶ Seleccione y confirme el hueco para aparcar ④ que desee.

▶ En caso necesario, indique el sentido de aparcamiento (hacia delante o hacia atrás) y confírmelo.

En función del hueco para aparcar seleccionado ④ y del sentido de aparcamiento, se muestra el recorrido ③.

❗ El intermitente se conecta automáticamente al iniciar la maniobra de aparcamiento.

El uso correcto de los intermitentes en función del tráfico es responsabilidad del conductor. En caso necesario, conecte el intermitente.

**⚠ ADVERTENCIA** Peligro de accidente por el desplazamiento del vehículo al aparcar o salir del estacionamiento

El vehículo se desplaza al aparcar y salir del estacionamiento, y puede invadir áreas del carril contrario.

Debido a ello, podría colisionar con otros usuarios de la vía u objetos.

▶ Preste atención a los otros usuarios de la vía u objetos.

▶ En caso necesario, deténgase o interrumpa la maniobra con la ayuda activa para aparcar.

▶ Si en el visualizador de medios se muestra, por ejemplo, el aviso **Acople la marcha atrás** **Acople la marcha atrás**: acople la posición del cambio correspondiente.

**Vehículos con cambio automático:** el vehículo se introduce en el hueco para aparcar seleccionado.

❗ Durante la maniobra para aparcar con la ayuda activa para aparcar se muestran los carriles en verde en la imagen de la cámara.

Al finalizar la maniobra de aparcamiento, se muestra el aviso  **Ayuda activa para aparcar finalizada. Asuma el control del vehículo.** Es posible que todavía se necesiten algunas maniobras.

▶ Al finalizar la maniobra de aparcamiento, asegure el vehículo para evitar su desplazamiento. Si las prescripciones legales o circunstancias locales lo exigen: gire las ruedas en dirección al bordillo de la acera.

❗ Puede detener el vehículo durante la maniobra de aparcamiento y cambiar la posición del cambio. Acto seguido, el sistema calcula un nuevo recorrido. Si no hay disponible un nuevo recorrido, el sistema puede volver a cambiar la posición del cambio o interrumpir la maniobra de aparcamiento.

### ■ Salida de un estacionamiento con la ayuda activa para aparcar

#### Requisitos

- El vehículo debe haberse aparcado con la ayuda activa para aparcar.

Tenga en cuenta que usted es el responsable del vehículo y su entorno durante toda la maniobra de aparcamiento.

▶ Ponga en marcha el vehículo.

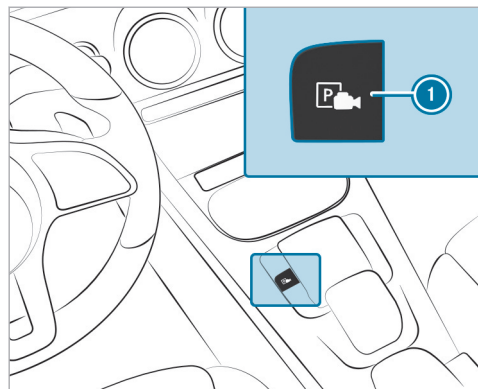

- ▶ Pulse la tecla ①.  
El visualizador de medios muestra la vista de la ayuda activa para aparcar.

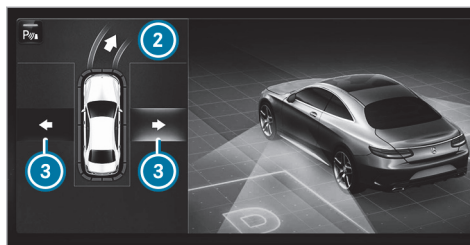

- ▶ Si ha aparcado el vehículo en posición transversal con respecto al sentido de la marcha: seleccione en la zona ② el sentido de la salida del estacionamiento ③ Izq. o Dcha. .
- i El recorrido mostrado en el visualizador de medios puede diferir del recorrido real.
- ▶ Confirme el sentido de la salida del estacionamiento ③ para iniciar la maniobra de salida del aparcamiento.
- i El intermitente se conecta automáticamente al iniciar la maniobra de salida del aparcamiento.

El uso correcto de los intermitentes en función del tráfico es responsabilidad del conductor. En caso necesario, conecte el intermitente.

**⚠ ADVERTENCIA** Peligro de accidente por el desplazamiento del vehículo al aparcar o salir del estacionamiento

El vehículo se desplaza al aparcar y salir del estacionamiento, y puede invadir áreas del carril contrario.

Debido a ello, podría colisionar con otros usuarios de la vía u objetos.

- ▶ Preste atención a los otros usuarios de la vía u objetos.
- ▶ En caso necesario, deténgase o interrumpa la maniobra con la ayuda activa para aparcar.

- ▶ Si en el visualizador de medios se muestra, por ejemplo, el aviso **Acople una marcha hacia delante**: acople la posición del cambio correspondiente.  
El vehículo sale del hueco para aparcar. El intermitente se desconecta automáticamente.

Al finalizar la maniobra para salir del aparcamiento, la señal acústica de advertencia y el aviso  **Ayuda activa para aparcar finalizada. Asuma el control del vehículo.** le indican que debe hacerse cargo del vehículo.

El vehículo no se frena automáticamente y podría desplazarse. Deberá volver a acelerar, frenar, girar el volante y cambiar de marcha.

## Asistencia en maniobras

### Función Drive Away Assist

El Drive Away Assist puede ayudarle a reducir la gravedad de una colisión al ponerse en marcha. Si se detecta un obstáculo en el sentido de la marcha, se limita la velocidad del vehículo brevemente a aproximadamente 1 mph (2 km/h). Si se detecta una situación crítica, se muestra el símbolo  en el visualizador de medios.

El Drive Away Assist se puede desactivar o activar en el menú **Ayuda para maniobrar**.

 Puede finalizar una intervención del Drive Away Assist en todo momento desconectando la ayuda para aparcar PARKTRONIC.

 **ADVERTENCIA** Peligro de accidente por la capacidad limitada de detección del Drive Away Assist

El Drive Away Assist no reconoce siempre de forma clara objetos o situaciones de tráfico.

- ▶ Observe siempre con atención la situación del tráfico sin depender exclusivamente del Drive Away Assist.
- ▶ Esté preparado para frenar o desviarse, siempre y cuando el estado del tráfico lo permita y no implique peligro.

El Drive Away Assist constituye solamente un medio auxiliar. No puede sustituir en ningún caso su atención al entorno. La responsabilidad de maniobrar, aparcar y salir del estacionamiento de forma segura recae siempre en el conductor. Asegúrese de que no haya, entre otros, ninguna persona, animales u objetos en el trayecto de marcha.

En las siguientes situaciones, porejemplo, puede haber peligro de colisión:

- Se confunden el acelerador y el pedal de freno.

- Se acopla una posición incorrecta del cambio.

La función Drive Away Assist se activa bajo las siguientes condiciones:

- La ayuda para aparcar PARKTRONIC está conectada.
- Con el vehículo parado, cambia la posición del cambio a **R** o **D**.
- Si el obstáculo se encuentra a una distancia inferior a 3,3 ft (1,0 m).
- La función de asistencia en maniobras está activada en el sistema multimedia.

### Límites del sistema

En pendientes, la potencia del Drive Away Assist está limitada.

 Observe también los límites del sistema de la ayuda para aparcar PARKTRONIC (→ página 235).

### Función Cross Traffic Alert

 La función Cross Traffic Alert solo está disponible para vehículos con control de ángulo muerto o control activo de ángulo muerto.

La función Cross Traffic Alert puede advertir del tráfico que cruza al salir del estacionamiento marcha atrás y al maniobrar. Para ello, los sensores de radar integrados en el parachoques supervisan la zona contigua al vehículo. Si se detecta una situación crítica, se muestra el símbolo  en el visualizador de medios y el vehículo se puede frenar automáticamente.

Si los sensores de radar están tapados por vehículos u otros objetos, no se produce ninguna detección.

La función Cross Traffic Alert se activa bajo las siguientes condiciones:



- El vehículo se desplaza marcha atrás a velocidad muy baja.
  - La asistencia en maniobras está activada (→ página 246).
-  Tenga también en cuenta las indicaciones sobre el control de ángulo muerto y el control activo de ángulo muerto (→ página 224).

#### Límites del sistema

En pendientes, la función Cross Traffic Alert no está disponible.

#### Conexión o desconexión de la asistencia en maniobras

Sistema multimedia:

  **▶▶ Ajustes ▶▶ Asistencia**  
**▶▶ Cámara y ayuda apar.**

 Active o desactive la opción **Ayuda para maniobrar**.

 La asistencia en maniobras debe estar activada para la función Drive Away Assist (→ página 245) y Cross Traffic Alert (→ página 245).

#### Indicaciones para el arrastre de vehículos

El vehículo no es apropiado para el uso de sistemas de enganche para remolque como, por ejemplo, los que se utilizan para remolcado del vehículo sobre sus cuatro ruedas o sobre dos ruedas. El montaje y la utilización de sistemas de enganche para remolque tow bar puede provocar daños en el vehículo. En el caso de arrastrar o remolcar un vehículo con sistemas de enganche para remolque tow bar, no se garantiza un comportamiento seguro de la dinámica de marcha del

vehículo tractor ni del vehículo arrastrado. El conjunto vehículo/remolque podría oscilar.

Preste atención a las siguientes indicaciones:

- métodos de remolcado autorizados (→ página 337)
- indicaciones para el remolcado con ambos ejes sobre el suelo (→ página 337)



### Indicaciones sobre el visualizador del cuadro de instrumentos y el ordenador de a bordo

**⚠ ADVERTENCIA** Peligro de accidente por fallo del visualizador del cuadro de instrumentos

Si el visualizador del cuadro de instrumentos está averiado o se produce una avería, no se pueden reconocer las limitaciones funcionales de los sistemas relevantes desde el punto de vista de la seguridad.

La seguridad de funcionamiento de su vehículo podría verse afectada.

- ▶ Prosiga la marcha con precaución.
- ▶ Encargue inmediatamente la revisión del vehículo en un taller especializado.

**⚠ ADVERTENCIA** Peligro de distracción debido a los sistemas de información y los equipos de comunicación

Si maneja sistemas de información y equipos de comunicación integrados en el vehículo

durante la marcha, podría distraer su atención del tráfico. Adicionalmente puede perder el control de su vehículo.

- ▶ Utilice estos equipos solo si el estado del tráfico lo permite.
- ▶ Si no puede garantizar esto, detenga el vehículo sin poner en peligro la seguridad vial y realice las entradas con el vehículo parado.

**! INDICACIÓN** Vehículos Mercedes-AMG

- ▶ Tenga en cuenta las indicaciones contenidas en las instrucciones adicionales. De lo contrario, podría no reconocer situaciones de peligro.

Cuando utilice el ordenador de a bordo, observe la legislación vigente del país en el que se encuentre en ese momento.

El ordenador de a bordo solo muestra los avisos y las advertencias de determinados sistemas en el visualizador del cuadro de instrumentos. Por esta razón, asegúrese siempre de que su vehículo presente un funcionamiento fiable.

Si la seguridad de funcionamiento del vehículo está afectada, detenga inmediatamente el vehículo sin poner en peligro la seguridad vial. Póngase en contacto con un taller especializado.

## Sinopsis del visualizador del cuadro de instrumentos

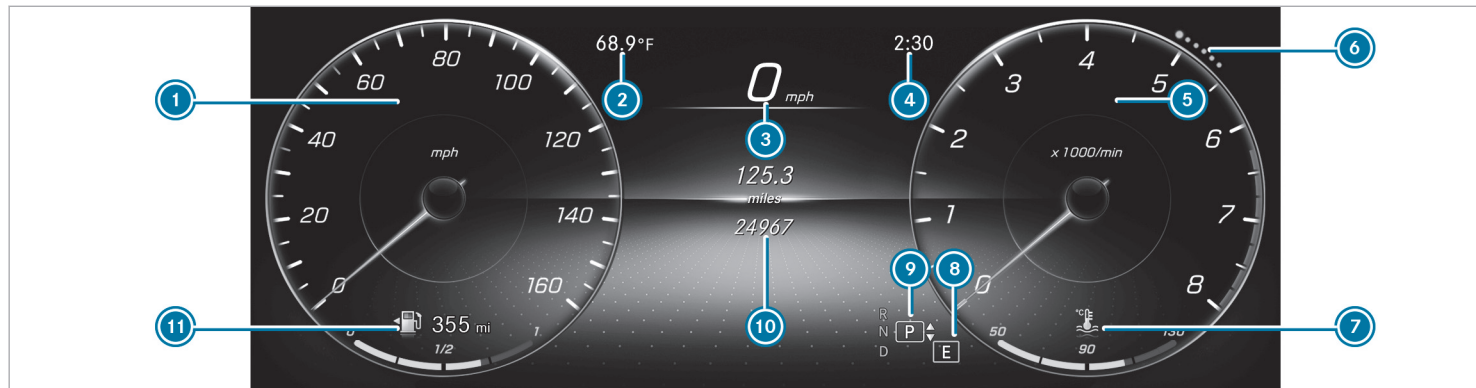

1 Sector de visualización izquierdo del cuadro de instrumentos (ejemplo, velocímetro): velocímetro/hora/fecha/ordenador de viaje Desde inicio y Desde reset/autonomía/audio Los segmentos del velocímetro muestran el estado de los siguientes sistemas: TEMPO-MAT/limitador de velocidad/asistente activo de distancia DISTRONIC.

2 Temperatura exterior  
3 Velocímetro digital  
4 Hora  
5 Sector de visualización derecho del cuadro de instrumentos (ejemplo, cuentarrevoluciones): cuentarrevoluciones/consumo medio de combustible/indicación ECO/navegación/G-Meter/gráfico de asistencia/4MATIC/vatíme-

tro/indicación de potencia disponible del motor eléctrico (en función del equipamiento) Al alcanzar la marca roja del cuentarrevoluciones (margen de sobregiro), se interrumpe la alimentación de combustible para proteger el motor.

6 Puntos de índice

Indican el contenido del visualizador o del menú seleccionado.

- ⑦ Indicación de la temperatura del líquido refrigerante  
La indicación de la temperatura del líquido refrigerante puede llegar hasta 248 °F (120 °C) en situación de funcionamiento normal.
- ⑧ Programa de conducción seleccionado
- ⑨ Posición del cambio seleccionada
- ⑩ Sector de visualización central en el visualizador del cuadro de instrumentos (ejemplo, indicación estándar de viaje): asistencia/teléfono/navegación/viaje/medios/radio/estilos y visualización/servicio/vatímetro (en función del equipamiento)
- ⑪ Nivel de combustible, indicación de posición de la tapa del depósito de combustible, autonomía

### Sinopsis de las teclas del volante

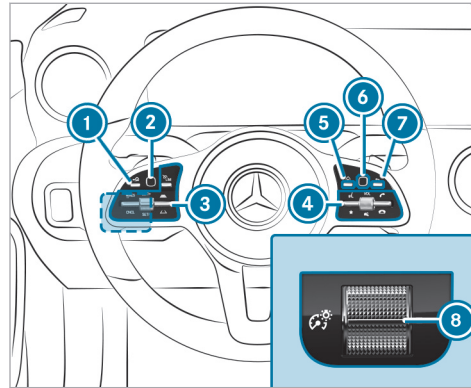

- ① Tecla de retroceso/tecla Home del ordenador de a bordo (pulsación prolongada)
- ② Touch Control del ordenador de a bordo
- ③ Grupo de manejo del TEMPOMAT o asistente activo de distancia DISTRONIC
- ④ Grupo de manejo del sistema multimedia MBUX (→ página 257)

LINGUATRONIC

- ⑤ Pantalla de inicio del sistema multimedia MBUX
- ⑥ Touch Control del sistema multimedia MBUX
- ⑦ Tecla de retroceso del sistema multimedia MBUX
- ⑧ Regulador de brillo para el ajuste de la iluminación del cuadro de instrumentos y de los elementos de mando del habitáculo

### Manejo del ordenador de a bordo

Cuando utilice el ordenador de a bordo, observe la legislación vigente del país en el que se encuentre en ese momento.



El ordenador de a bordo se maneja mediante el Touch Control y la tecla de retroceso/menú principal, situados a la izquierda.

Durante el manejo del ordenador de a bordo, suenan varias señales acústicas como confirmación, por ejemplo, cuando se alcanza el final de una lista.

Están disponibles los siguientes menús:

- **Asistencia**
- **Teléfono**
- **Navegación**
- **Viaje**
- **Radio**

- **Medios**
- **Estilos y visual.**
- **Servicio**

**i** Encontrará información sobre las opciones de ajuste y de selección de los menús en el manual de instrucciones digital.

Los menús se pueden abrir mediante la barra de menús del visualizador del cuadro de instrumentos.

▶ **Apertura de la barra de menús:** pulse la tecla de retroceso de la izquierda hasta que se muestre la barra de menús.

**i** **Vehículos sin asistente activo de distancia DISTRONIC:** puede abrir la barra de menús del ordenador de a bordo con la tecla .

▶ **Desplazamiento por la barra de menús:** haga un gesto táctil hacia la izquierda o la derecha en el Touch Control de la izquierda.

▶ **Acceso a un menú, submenú u opciones de ajuste de un menú, confirmación de una selección o ajuste:** pulse el Touch Control de la izquierda.

▶ **Desplazamiento por indicaciones o listas del menú, selección de un contenido del visualizador, una función, una entrada o una indicación:** haga un gesto táctil hacia arriba o hacia abajo en el Touch Control de la izquierda.

▶ **Salida de un submenú:** pulse la tecla de retroceso de la izquierda.

#### Manejo del Head-up-Display

▶ **Conexión del Head-up-Display:** haga un gesto táctil hacia arriba en la barra de menús del Touch Control de la izquierda.

▶ **Cambio al Head-up-Display:** haga un gesto táctil hacia arriba en el Touch Control de la izquierda.

▶ **Ajuste de los sectores de visualización del Head-up-Display:** haga un gesto táctil arriba o abajo en el Touch Control de la izquierda.





**Visualización de los menús en toda la superficie Vehículos con visualizador del cuadro de instrumentos en el puesto de conducción widescreen:** puede visualizar los siguientes menús en toda la superficie del visualizador del cuadro de instrumentos:







- Asistencia
- Viaje
- Navegación

- ▶ Desplácese por el menú correspondiente con el Touch Control de la izquierda hasta el final de la lista.
- ▶ Pulse el Touch Control de la izquierda. El menú seleccionado se muestra en toda la superficie.

### Sinopsis de las indicaciones mostradas en el visualizador del cuadro de instrumentos

Indicaciones del visualizador del cuadro de instrumentos:

-  Ayuda activa para aparcar (→ página 242)
-  Ayuda para aparcar PARKTRONIC desconectada (→ página 239)
-  DSR (→ página 207)
-  TEMPOMAT (→ página 197)
-  Asistente activo de distancia DISTRONIC (→ página 200)

-  Asistente de frenado activo (→ página 213)
-  Asistente activo de dirección (→ página 209)
-  Detector activo de cambio de carril (→ página 227)
-  Asistente activo para cambio de carril (→ página 212)
-  Función de parada y arranque ECO (→ página 166)
-  Función HOLD (→ página 193)
-  Luces de carretera automáticas (→ página 138)

**Vehículos con asistente para señales de tráfico:** indicaciones y señales de tráfico detectadas (→ página 219).

## Head-up-Display

### Funcionamiento del Head-up-Display

#### INDICACIÓN Vehículos Mercedes-AMG

- ▶ Tenga en cuenta las indicaciones contenidas en las instrucciones adicionales. De lo contrario, podría no reconocer situaciones de peligro.

El Head-up-Display proyecta, por ejemplo, la siguiente información por encima del puesto de conducción, en el campo visual del conductor:

- velocidad de conducción
- información del sistema de navegación
- información de los sistemas de asistencia y de seguridad de marcha
- algunos avisos de advertencia

En los tres sectores de visualización del Head-up-Display, se pueden visualizar diferentes contenidos en función del equipamiento del vehículo (→ página 252).

### Contenidos de las indicaciones

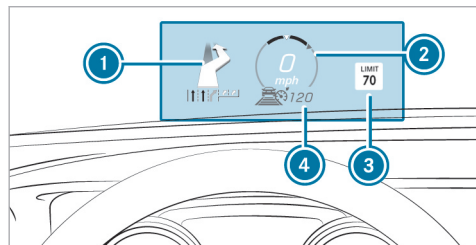

- ❶ Indicaciones de navegación
- ❷ Velocidad de marcha actual
- ❸ Indicaciones y señales de tráfico detectadas
- ❹ Velocidad ajustada en el sistema de asistencia (por ejemplo, TEMPOMAT)

### Límites del sistema

La visibilidad de las indicaciones depende de las condiciones siguientes:

- Posición del asiento
- Ajuste de la posición de imagen
- Luminosidad ambiental

- Calzadas mojadas
  - Objetos sobre la cubierta del visualizador
  - Polarización en gafas de sol
- ❶ En caso de irradiación solar extrema puede producirse la decoloración de partes de la indicación. Este proceso puede revertirse desactivando y volviendo a activar el Head-up-Display.

### Ajuste de las indicaciones del Head-up-Display con el ordenador de a bordo

Ordenador de a bordo:

#### ➔ HEAD-UP-DISPLAY

Se pueden realizar o mostrar los siguientes ajustes o indicaciones del Head-up-Display:

- Posición
- Brillo
- Mensajes
- Estado de asistencia
- Teléfono
- Audio

### • LINGUATRONIC

- ▶ **Selección del menú Ajustes:** haga un gesto táctil hacia la derecha en el Touch Control de la izquierda. El menú Ajustes ❸ queda seleccionado.
- ▶ **Acceso al menú Ajustes:** pulse el Touch Control de la izquierda.
- ▶ **Ajuste de la posición:** en el Touch Control de la izquierda, deslice el dedo hacia arriba o hacia abajo.
- ▶ **Ajuste del brillo:** haga un gesto táctil hacia la izquierda o la derecha en el Touch Control de la izquierda.

### Ajuste de los avisos, el estado de asistencia, el teléfono, el audio y el LINGUATRONIC

- ▶ Pulse el Touch Control de la izquierda. Se muestra la lista de las posibilidades de ajuste.
- ▶ Haga un gesto táctil hacia arriba o hacia abajo en el Touch Control de la izquierda.
- ▶ **Selección del ajuste:** pulse el Touch Control de la izquierda.

## Selección de las indicaciones del Head-up-Display

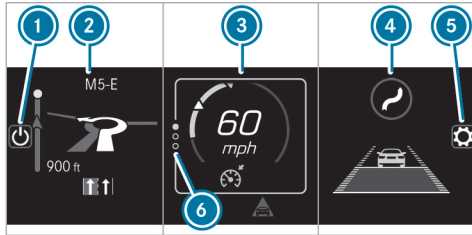

(Ejemplo)

- ① Conexión/desconexión del Head-up-Display
- ② Sector indicativo izquierdo  
Sistema de navegación  
Consumo medio  
G-Meter
- ③ Sector indicativo central  
Velocímetro  
Velocidad ajustada en el sistema de asistencia a la conducción, por ejemplo, TEMPOMAT  
Advertencias de los sistemas de asistencia a la conducción, por ejemplo, advertencia de distancia

- ④ Sector indicativo derecho  
Asistente para señales de tráfico  
Distribución de los pares de propulsión, 4MATIC (→ página 176)  
Gráfico de asistencia
- ⑤ Realización de los ajustes
- ⑥ Puntos de índice

Puede ocultar los sectores indicativos ② a ④ no necesarios.

- ⓘ Al manejar la fuente de audio en el modo audio se muestran temporalmente los nombres de las emisoras o los títulos. Si se maneja de manera activa la lista de teléfonos en el visualizador del cuadro de instrumentos, se muestran además las últimas llamadas.
- ▶ Haga un gesto táctil hacia arriba o hacia abajo en el Touch Control de la izquierda.

### Conexión/desconexión del Head-up-Display mediante el sistema multimedia

Sistema multimedia:

→ ▶ Ajustes ▶ Acceso rápido

- ▶ Seleccione HUD.  
Se muestra el Head-up-Display.

## Sinopsis y manejo

### Indicaciones sobre el sistema multimedia MBUX

**⚠ ADVERTENCIA** Peligro de distracción debido a los sistemas de información y los equipos de comunicación

Si maneja sistemas de información y equipos de comunicación integrados en el vehículo durante la marcha, podría distraer su atención del tráfico. Adicionalmente puede perder el control de su vehículo.

- ▶ Utilice estos equipos solo si el estado del tráfico lo permite.
- ▶ Si no puede garantizar esto, detenga el vehículo sin poner en peligro la seguridad vial y realice las entradas con el vehículo parado.

Cuando utilice el sistema multimedia, observe la legislación vigente en el país en el que se encuentre en ese momento.

En función del equipamiento, las funciones y la identificación del producto de su sistema multimedia MBUX pueden diferir de la descripción y

las ilustraciones que figuran en el manual de instrucciones. Por ejemplo, el guiado al punto de destino con realidad aumentada no está disponible en todas las variantes de equipamiento.

### Sinopsis del sistema multimedia MBUX

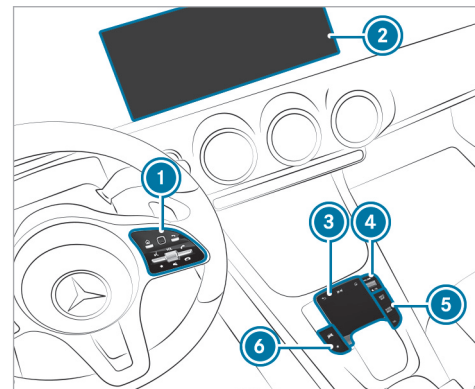

- 1 Touch Control y grupo de manejo del sistema multimedia MBUX
- 2 Visualizador de medios con funcionalidad táctil
- 3 Panel táctil
- 4 Regulador  
Giro: ajuste del volumen



Pulsación breve: conexión o desconexión del sonido

Pulsación larga: conexión o desconexión del sistema multimedia MBUX o del visualizador de medios

- ⑤ Teclas de navegación, radio/medios y teléfono
- ⑥ Teclas de funciones del vehículo/ajustes del sistema y favoritos/temas

Otras posibilidades de manejo:

- Realización de un diálogo con LINGUATRONIC.
- Manejo sin contacto de las funciones con el asistente interior MBUX.
- ① Encontrará más información sobre el manejo y sobre las aplicaciones, los servicios pos-venta y otros servicios en el manual de instrucciones digital.

### Protección antirrobo

Este dispositivo está equipado con medidas técnicas de protección antirrobo. Su punto de servicio Mercedes-Benz le proporcionará información detallada sobre la protección antirrobo.

## Sinopsis de la pantalla de inicio



- ① En función de la indicación, apertura de las tres primeras aplicaciones o de la pantalla de inicio
- ② Acceso a perfiles
- ③ Acceso a la búsqueda global
- ④ SOS NOT READY (solo cuando el sistema de llamada de emergencia Mercedes-Benz no está disponible)

- ⑤ Mercedes me connect activo
- ⑥ Transmisión de la posición del vehículo activa
- ⑦ Intensidad de campo de la red de telefonía móvil, indicación de red, estado de la batería del teléfono móvil conectado, hora
- ⑧ Apertura del centro de notificaciones
- ⑨ Acceso a la aplicación a través del símbolo
- ⑩ Aplicación e información actual

- ⑪ Accesos rápidos, por ejemplo, introducción de la dirección de casa
- ⑫ Puntos de índice y sector de visualización seleccionado
- ⑬ Apertura del menú de climatización
- ⑭ Apertura de **PROPUESTAS**, **ÁREAS TEMÁTICAS** y **FAVORITOS**

- i** Si Mercedes me connect **5** está activo, el vehículo está vinculado a Mercedes me connect. Con ello, se transfieren datos del vehículo al backend. Qué datos se transmiten depende de qué servicios se hayan activado. Encontrará información más detallada en las indicaciones sobre la protección de datos y en las condiciones de uso de Mercedes me connect. La función depende de cada país. Si la transmisión de la posición del vehículo **6** está activa, se han activado servicios de Mercedes me connect en este vehículo que acceden a la posición geográfica del vehículo. Los casos en los que se transfiere la posición geográfica dependen de los respectivos servicios. Encontrará información más detallada en las indicaciones sobre la protección de datos y en las condiciones de uso de Mercedes me connect. La función depende de cada país.

## Manejo del sistema multimedia MBUX

### En el Touch Control

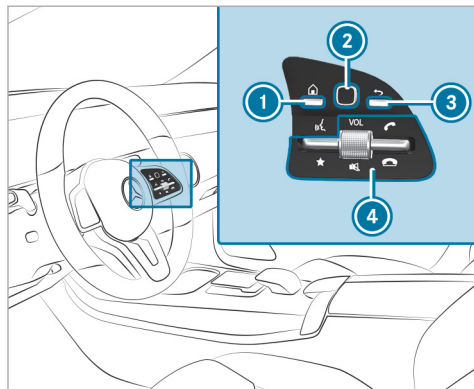

- 1** Acceso a la pantalla de inicio
- 2** Touch Control
- 3** Pulsación corta: retorno a la última indicación
- 4** Pulsación breve del interruptor basculante hacia abajo: visualización de favoritos

- Pulsación prolongada del interruptor basculante hacia abajo: adición de favoritos y temas
- Giro del regulador: ajuste del volumen
- Pulsación del regulador: desconexión del sonido
- Pulsación hacia arriba del interruptor basculante: establecimiento o aceptación de una llamada
- Pulsación hacia abajo del interruptor basculante: rechazo o finalización de una llamada

La navegación por los menús se realiza en el Touch Control **2** con gestos táctiles con un dedo.

- ▶ Selección de una opción de menú:** deslice el dedo y pulse.
- ▶ Desplazamiento del mapa digital:** deslice el dedo en cualquier dirección.

### En la pantalla táctil

- ▶ Selección de opciones de menú, símbolos o caracteres mediante toques breves.**

- ▶ **Navegación por menús:** deslice el dedo hacia arriba, hacia abajo, hacia la izquierda o hacia la derecha.
- ▶ **Introducción de caracteres mediante escritura manual:** escriba el carácter en la pantalla táctil con un dedo.
- ▶ **Ampliación o reducción de la escala del mapa:** junte o separe dos dedos.
- ▶ **Apertura de un menú global:** toque la pantalla táctil y manténgase así hasta que aparezca el menú **OPCIONES**.

**i** Encontrará más información sobre el manejo en el manual de instrucciones digital.

### En el panel táctil

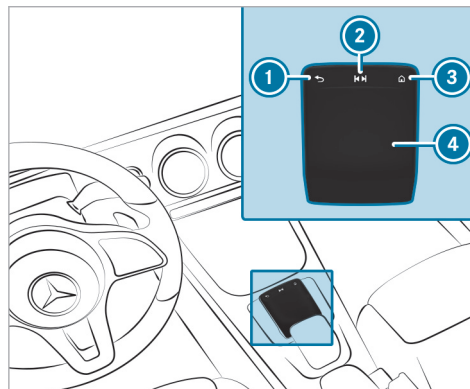



- ① Retorno a la última indicación
- ② Apertura del menú de control de audio  
Deslizamiento hacia la izquierda o derecha: selección de la emisora de radio/el título de música anterior o siguiente
- ③ Acceso a la pantalla de inicio
- ④ Panel táctil

- ▶ **Selección de una opción de menú:** deslice el dedo y pulse.
- ▶ **Uso del reconocimiento de escritura:** escriba un carácter en el panel táctil.
- ▶ **Apertura o cierre del centro de notificaciones:** deslice dos dedos hacia abajo o hacia arriba.
- ▶ **Ampliación o reducción de la escala del mapa:** junte o separe dos dedos.

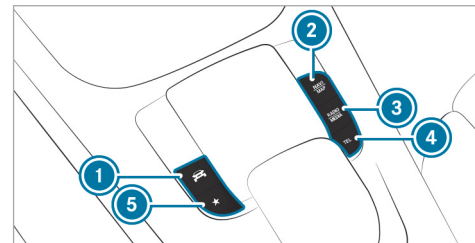
### Apertura de aplicaciones mediante teclas



- ① Acceso a las funciones del vehículo
- ② Solicitud de la navegación
- ③ Apertura de la radio o los medios

- 4  Apertura del teléfono
  - 5  Pulsación corta: apertura de favoritos  
Pulsación larga: adición de un favorito o tema
- ▶ Alternativamente pulse brevemente  en la pantalla táctil.
- ▶ Acceda a la aplicación (→ página 256).

### Funcionamiento del LINGUATRONIC

**⚠ ADVERTENCIA** Peligro de distracción debido a los sistemas de información y los equipos de comunicación

Si maneja sistemas de información y equipos de comunicación integrados en el vehículo durante la marcha, podría distraer su atención del tráfico. Adicionalmente puede perder el control de su vehículo.

- ▶ Utilice estos equipos solo si el estado del tráfico lo permite.
- ▶ Si no puede garantizar esto, detenga el vehículo sin poner en peligro la seguridad

dad vial y realice las entradas con el vehículo parado.

Por su propia seguridad, es imprescindible que tenga en cuenta los siguientes puntos durante el manejo de equipos móviles de comunicación y especialmente de su sistema de mando fónico:

- Tenga en cuenta las disposiciones legales vigentes del país en el que se encuentre en ese momento.
- Si utiliza el sistema de mando fónico en una situación de emergencia, su voz puede sufrir alteraciones. Esto puede retrasar la conversación telefónica, por ejemplo, una llamada de emergencia.
- Familiarícese con las funciones del sistema de mando fónico antes de iniciar la marcha.

Con el LINGUATRONIC se pueden manejar diferentes aplicaciones del sistema multimedia MBUX por entrada de voz. El LINGUATRONIC estará operativo aproximadamente medio minuto después de haber conectado el encendido y estará disponible en el asiento del conductor y del acompañante.

Se pueden manejar las siguientes aplicaciones del sistema multimedia:

- Teléfono
- SMS
- Navegación
- Agenda
- Radio
- Medios
- Funciones del vehículo

## Inicio de LINGUATRONIC

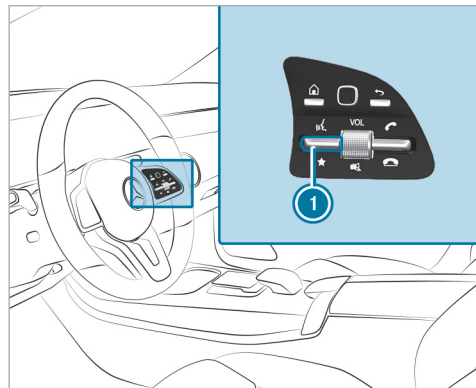

▶ Pulse hacia arriba el interruptor basculante

1

O bien:

▶ Diga "Hola, Mercedes".

## Sinopsis del asistente interior MBUX

**⚠ ADVERTENCIA** Peligro de sufrir lesiones por los rayos láser de la cámara

Este producto utiliza un sistema láser de la clase 1. Si se abre o se daña la carcasa, los rayos láser podrían dañarle la retina.

- ▶ No abra la carcasa.
- ▶ Encargue siempre la realización de los trabajos de mantenimiento y reparación en un taller especializado.

Este producto cumple las disposiciones FDA 21 CFR 1040.10 y 1040.11 a excepción de las diferencias de conformidad con la Directiva de Láser n.º 50 de la FDA del 24 de junio de 2007.

La cámara se encuentra en la unidad de mando en el techo.

Si el vehículo está equipado con el asistente interior MBUX, las funciones seleccionadas del sistema multimedia se pueden manejar sin contacto. El asistente interior puede distinguir las interacciones del conductor y del acompañante y

detecta determinadas posiciones de la mano (posturas).

### Límites del sistema, avisos en el visualizador e indicaciones para la subsanación

La operatividad del sistema puede verse limitada o el sistema puede dejar de funcionar en las siguientes situaciones:

- La cámara de la unidad de mando en el techo puede calentarse durante el funcionamiento. Esto puede causar que la cámara se apague temporalmente, especialmente durante un uso prolongado y temperaturas exteriores altas. No toque ni cubra la cámara y espere hasta que se haya enfriado y vuelva a estar disponible.
- La cámara está cubierta, sucia, empañada o rayada.

Antes de limpiar la lente de la cámara, espere a que esta se enfríe.

Limpie la lente de la cámara con un paño de algodón seco o húmedo desde fuera. No utilice paños de microfibra. **No** retire la cubierta durante la limpieza.

- La detección puede verse mermada, por ejemplo, por ropa reflectante o de color inoportuno y por los accesorios.
  - La ropa que se utilice (sombrero, pañuelo, bufanda) puede limitar la zona de detección de la cámara.
- Mantenga el campo de visión de la cámara despejado.
- La cámara no funciona.  
Acuda a un punto de servicio Mercedes-Benz.

El asistente interior MBUX admite las siguientes interacciones:

Zona de interacción	Interacción	Descripción
Delante del visualizador de medios o encima del panel táctil	Aproximación al elemento de mando	El asistente interior detecta la aproximación de la mano a un elemento de mando.  La representación en el visualizador de medios se adapta en función de la aplicación activa. Algunas funciones distinguen las interacciones del conductor y las del acompañante.  No es necesaria ninguna posición específica de la mano.
Encima de la consola central	Gesto definido	Con un gesto determinado se selecciona un favorito.
Debajo del retrovisor interior	Movimiento breve hacia arriba y hacia abajo	Mediante movimientos breves hacia arriba y hacia abajo por debajo del retrovisor interior se conecta o desconecta la luz de lectura del conductor o del acompañante.
Encima del asiento del acompañante	Extensión de la mano por encima del asiento del acompañante	Extendiendo la mano por encima del asiento del acompañante se conecta la luz de búsqueda. Al retirar la mano de esta zona, se desconecta la luz de búsqueda.

## Activación o desactivación de la linterna y la luz de lectura

### Requisitos

- **Para la luz de lectura:**
  - La función está disponible en la oscuridad.
  - El movimiento de la mano se ejecuta en la zona de interacción situada debajo del retrovisor interior.
- **Para la luz de búsqueda:**
  - La función está disponible en la oscuridad.
  - El movimiento de la mano tiene lugar en la zona de interacción situada sobre el asiento del acompañante.
  - El cinturón de seguridad del asiento del acompañante **no** debe estar enclavado en el cierre del cinturón.

### Conexión y desconexión de la luz de lectura



- ▶ Mueva brevemente la mano hacia arriba o hacia abajo por debajo del retrovisor interior. La luz de lectura se conecta o desconecta para el conductor o el acompañante.

### Conexión y desconexión de la luz de búsqueda

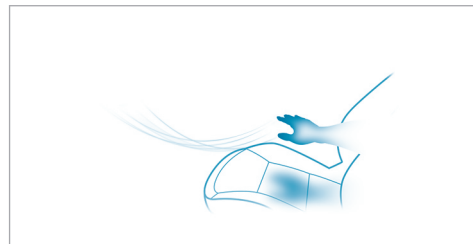

- ▶ **Conexión:** toque con la mano el asiento del acompañante. La luz de búsqueda se conecta para el conductor.
- ▶ **Desconexión:** retire la mano del asiento del acompañante. Se vuelve a desconectar la luz de búsqueda.

### Información sobre perfiles, temas, propuestas y favoritos

Tenga en cuenta la siguiente indicación para los asientos regulables eléctricamente.



**▲ ADVERTENCIA** Peligro de aprisionamiento por ajuste del asiento del conductor al acceder a un perfil del conductor

La selección de un perfil de usuario puede provocar el ajuste del asiento del conductor a la posición memorizada para ese perfil. Como consecuencia, usted y otros ocupantes del vehículo podrían quedar aprisionados.

- ▶ Asegúrese de que no haya personas ni partes del cuerpo en la zona de desplazamiento del asiento mientras el sistema multimedia ajusta el asiento del conductor.

Si hay peligro de que una persona quede aprisionada, detenga inmediatamente el proceso de ajuste:

- ▶ a) Tocando el aviso de advertencia en el visualizador de medios.

O bien:

- ▶ b) Accionando una tecla de posición de la función de memoria o un interruptor

de ajuste del asiento en la puerta del conductor.  
El proceso de ajuste se interrumpe.

El asiento del conductor está equipado con una protección antienganche.

Si la puerta del conductor está abierta, al acceder a un perfil del conductor **no** se ajusta el asiento del conductor.

Los perfiles memorizan los ajustes del vehículo y los ajustes del sistema multimedia. Si utilizan el vehículo varios conductores, el conductor puede seleccionar su perfil sin tener que modificar los ajustes de perfil memorizados para otro conductor.

- ① En el Manual de instrucciones digital encontrará más información sobre los perfiles de Mercedes me connect.

Los ajustes del vehículo son, por ejemplo, asiento del conductor, ajustes del volante y los retrovisores, climatización e iluminación de ambiente. Para los ajustes del sistema multimedia puede seleccionar, por ejemplo, la emisora de radio, los últimos destinos, temas, propuestas y favoritos.

Para situaciones de marcha recurrentes como, por ejemplo, largas marchas por autopista, puede guardar sus ajustes preferidos en un tema del vehículo. En un tema puede memorizar, por ejemplo, la indicación del mapa digital, la emisora de radio preferida y el programa de conducción favorito.

El vehículo puede familiarizarse con los hábitos de uso del conductor. De este modo, puede sugerir los destinos en el sistema de navegación, las fuentes multimedia, las emisoras de radio o los contactos más probables. Los requisitos para esto son la selección de un perfil, su consentimiento para la recopilación de datos y suficientes datos recopilados.



Los favoritos son un acceso rápido a las aplicaciones utilizadas con frecuencia. Puede seleccionar favoritos de las categorías o agregar directamente un favorito a una aplicación.

## Configuración de perfiles, temas y propuestas

Sistema multimedia:

   Perfiles

### Creación de un nuevo perfil

- ▶ Seleccione  **Crear un perfil**.
- ▶ Seleccione un avatar.
- ▶ Introduzca el nombre y confirme con .
- ▶ Seleccione **Continuar** .
- ▶ Seleccione **Ajustes actuales**.
- ▶ Seleccione **Memorizar**.
- ▶ Active el Bluetooth® y seleccione **Conectar un teléfono** para vincular un teléfono móvil con el perfil de usuario.
- ▶ Seleccione **Finalizar**.

### Selección de opciones de perfil

- ▶ Seleccione  para un perfil.
- Están disponibles las siguientes funciones:
- Edición, reposición o borrado de perfil
  - Reposición de temas o favoritos





- Configuración de propuestas

### Configuración de propuestas

- ▶ Seleccione  para un perfil.
  - ▶ Seleccione **Ajustes de las propuestas**.
  - ▶ Active o desactive **Permitir propuestas de destinos** **Permitir las propuestas musicales** y **Permitir las propuestas de contactos**.
  - ▶ **Desactivación de función de aprendizaje durante un día:** active **Desac. aprendiz. 24h**. Para el perfil activo no se aprenden nuevas acciones ni se registran datos durante 24 horas. Las propuestas se siguen mostrando.
- Ejemplo: cuando se activa la opción y se ha calculado una ruta hacia el nuevo destino, la función de aprendizaje no tendrá en cuenta dicho destino.

### Creación de un nuevo tema

- ▶ Seleccione .
- ▶ Seleccione **ÁREAS TEMÁTICAS**.

- ▶ Seleccione  **Crear área temática**. Se muestran los ajustes que se guarden en el tema.
- ▶ Seleccione **Continuar** .
- ▶ Seleccione **Audio** y **Navigation** y guarde los ajustes de navegación activos en el tema.
- ▶ Seleccione **Continuar** .
- ▶ Seleccione una pantalla de entrada.
- ▶ Seleccione **Continuar** .
- ▶ Seleccione una imagen.
- ▶ Introduzca el nombre en el campo de búsqueda y confírmelo con .
- ▶ Seleccione **Memorizar**.

## Ajustes del sistema

### Sinopsis del menú Ajustes del sistema

En el menú Ajustes del sistema puede realizar ajustes a los siguientes menús y elementos de mando:

- Visualizador
  - Estilos

- Iluminación de los instrumentos
- Brillo del visualizador
- Iluminación del área que lo rodea
- Diseño día/noche
- Elementos de mando
  - Idioma del teclado y reconocimiento de escritura
  - Sensibilidad del panel táctil
  - Sensibilidad del Touch Control
- LINGUATRONIC
- Sonido
  - Entretenimiento
  - Navegación y avisos de tráfico
  - Teléfono
  - Amplificación de voz hacia la parte trasera
- Conectividad
  - WLAN, Bluetooth®, NFC
- Hora y fecha
- Idioma
- Unidades de distancia

- Actualizaciones de software
- Importación/exportación de datos
- Protección por código PIN
- Reposición del sistema

#### Información sobre las actualizaciones importantes del sistema

Para la seguridad de los datos de su sistema multimedia, pueden ser necesarias actualizaciones importantes del sistema. Instálelas, ya que, de lo contrario, la seguridad de su sistema multimedia ya no podría garantizarse.

Una actualización del sistema consta de tres pasos:

- descarga o copia de los datos necesarios para la instalación
- instalación de la actualización descargada del sistema
- activación de la actualización descargada del sistema mediante el reinicio del mismo

- ① Cuando la actualización automática del software está activa, las actualizaciones del sistema se descargan automáticamente.

Si hay una actualización del sistema disponible, el sistema multimedia muestra la indicación correspondiente.

Tiene las siguientes posibilidades de selección:

- **Aceptar e instalar**  
La actualización del sistema se descarga en segundo plano.
- **Información**  
Se muestra información sobre la actualización pendiente del sistema.
- **Más tarde**  
La actualización del sistema puede descargarse manualmente en un momento posterior .

#### **Actualización general de sistema**

La actualización general de sistema accede a los ajustes del sistema o del vehículo y solo es posible con el vehículo parado y el encendido desconectado.

Una vez que haya concluido la descarga de una actualización general de sistema y la actualización del sistema descargada esté lista para instalarse, se le informará de ello, por ejemplo, después de un cambio de encendido.

- ❗ Estacione el vehículo en un lugar adecuado, sin poner en peligro la seguridad vial, antes de comenzar la instalación.

Requisitos para la instalación:

- El vehículo está apagado.
- Se han leído y aceptado las indicaciones y advertencias.
- El freno de estacionamiento eléctrico está accionado.

Si se cumplen todos los requisitos, la actualización descargada del sistema se instala. Durante la instalación de la actualización descargada del sistema no puede manejarse el sistema multimedia, y las funciones del vehículo están limitadas.

Si se producen errores durante la instalación, se intenta automáticamente restablecer la versión anterior. Si no se puede restablecer la versión anterior, aparece un símbolo en el visualizador de

medios. Acuda a un taller especializado para solucionar el problema.

### Configuración del punto de acceso Wi-Fi

#### Requisitos

- **Para la conexión WLAN del sistema multimedia a puntos de acceso externos:** su vehículo no lleva montado ningún módulo de comunicación.
- El dispositivo que se pretende conectar es compatible al menos con uno de los tipos de conexión descritos.

Sistema multimedia:

🏠 ➤ **Ajustes** ➤ **Sistema**  
➤ **WLAN y Bluetooth**

#### Conexión/desconexión de WLAN

- ▶ Seleccione **WLAN**.

#### Conexión del sistema multimedia a un punto de acceso externo mediante WLAN

El tipo de establecimiento de la conexión debe estar seleccionado en el sistema multimedia y en el dispositivo que desea conectar.

- ❗ El proceso de conexión puede variar en función del dispositivo. Siga las indicaciones que se muestren en los visualizadores. En el manual de instrucciones del fabricante figura más información al respecto.

- ▶ Seleccione **Ajustes de Internet**.
- ▶ Seleccione **Conectar a través WLAN**.
- ▶ Seleccione **Añadir un punto de acceso**.

#### Conexión mediante código QR

- ▶ Seleccione las opciones  de la red WLAN que desee.
- ▶ Seleccione **Conectar a través del código QR**.
- ▶ Escanee el código QR mostrado con el aparato que desea conectar.  
Se establece la conexión WLAN.

#### Conexión mediante clave de seguridad

- ▶ Seleccione las opciones  de la red WLAN que desee.
- ▶ Seleccione **Conectar mediante clave de seguridad**.

- ▶ Visualice la clave de seguridad en el aparato que desea conectar (vea el Manual de instrucciones del fabricante).
- ▶ Introduzca la clave de seguridad en el sistema multimedia.
- ▶ Confirme la entrada con **ok**.

#### Conexión mediante PIN WPS

- ▶ Seleccione las opciones  de la red WLAN que desee.
- ▶ Seleccione **Conectar mediante la introducción de PIN WPS**.  
El sistema multimedia genera un número de identificación personal (PIN) de ocho dígitos.
- ▶ Introduzca este PIN en el dispositivo que desea conectar.
- ▶ Confirme la entrada.

#### Conexión mediante la pulsación de una tecla

- ▶ Seleccione las opciones  de la red WLAN que desee.
- ▶ Seleccione **Conectar mediante PBC WPS**.
- ▶ Seleccione la opción "Conexión mediante WPS-PBC" en el dispositivo que desea conec-

- ▶ tar (vea el Manual de instrucciones del fabricante).
- ▶ Pulse la tecla WPS en el dispositivo que desea conectar.
- ▶ Seleccione la opción **Continuar** en el sistema multimedia.

#### Activación de la conexión automática

- ▶ Seleccione **Conectar a través WLAN**.
- ▶ Seleccione las opciones  de la red WLAN que desee.
- ▶ Active la opción **Conexión permanente a Internet**.

#### Conexión con una red WLAN conocida

- ▶ Seleccione **Conectar a través WLAN**.
- ▶ Seleccione una red WLAN.  
La conexión se establece nuevamente.

#### Configuración del sistema multimedia como punto de acceso Wi-Fi para dispositivos externos

El tipo de establecimiento de la conexión depende del dispositivo que desea conectar. La función debe ser compatible con el sistema multimedia y con el dispositivo que desea conectar. El tipo de

establecimiento de la conexión debe estar seleccionado en el sistema multimedia y en el dispositivo que desea conectar.

- ▶ Seleccione **Punto de acceso del vehículo**.
- ▶ Seleccione **Conectar dispositivo con punto acceso vehículo**.

#### Conexión mediante la generación de un PIN WPS

- ▶ Seleccione **Conectar mediante generación de un PIN WPS**.
- ▶ Introduzca y confirme el PIN que se muestra en el visualizador de medios en el dispositivo que desea conectar.

#### Conexión mediante la introducción de un PIN WPS

- ▶ Seleccione **Conectar mediante la introducción de PIN WPS**.
- ▶ Introduzca en el sistema multimedia el PIN que se muestre en el visualizador del dispositivo externo.

#### Conexión mediante la pulsación de una tecla

- ▶ Seleccione **Conectar mediante PBC WPS**.

- ▶ Pulse la tecla del dispositivo que desea conectar (vea el Manual de instrucciones del fabricante).
- ▶ Seleccione **Continuar**.

#### Conexión mediante clave de seguridad

- ▶ Seleccione **Conectar dispositivo con punto acceso vehículo**. Se muestra una clave de seguridad.
- ▶ Seleccione el vehículo en el dispositivo que desea conectar. Se muestra con el nombre de red **DIRECT-MBUX XXXXX**.
- ▶ Introduzca la clave de seguridad que se muestra en el visualizador de medios en el dispositivo que desea conectar.
- ▶ Confirme la entrada.

#### Conexión mediante NFC

- ▶ Seleccione **Conectar a través de NFC**.
- ▶ Active NFC en el dispositivo móvil (vea el Manual de instrucciones del fabricante).
- ▶ Sujete el dispositivo que va a conectar delante de la interfaz NFC del vehículo.

- ▶ Seleccione **Finalizar**. El dispositivo móvil está conectado ahora mediante NFC con el punto de acceso del sistema multimedia.

#### Generación de una nueva clave de seguridad

- ▶ Seleccione **Punto de acceso del vehículo**.
- ▶ Seleccione **Generar clave de seguridad**. A partir de ahora, la conexión se establecerá con una nueva clave de seguridad generada.
- ▶ **Memorización de la clave de seguridad:** seleccione **Memorizar**. Si se memoriza una nueva clave de seguridad, se interrumpen todas las conexiones WLAN existentes. Si se vuelven a establecer las conexiones WLAN, se debe introducir la nueva clave de seguridad.

#### Idioma del sistema

##### ■ Indicaciones sobre el idioma del sistema

Con esta función puede configurar el idioma para las indicaciones del menú y para los mensajes hablados del sistema de navegación. La selección del idioma influye en la posibilidad de la introduc-

ción de caracteres. El sistema no admite todos los idiomas para los mensajes hablados del sistema de navegación. Si el sistema no admite un idioma, el mensaje hablado del sistema de navegación se emitirá en inglés.

##### ■ Ajuste del idioma del sistema

Sistema multimedia:



- ▶ Ajuste el idioma.

- ⓘ Si utiliza material cartográfico en árabe, también podrá visualizar la información en forma de texto del mapa del sistema de navegación en árabe. Seleccione el idioma العربية de la lista de idiomas. El sistema emitirá los mensajes hablados del sistema de navegación también en árabe.

### Reposición del sistema multimedia (función reset)

**⚠ ADVERTENCIA** Peligro de accidente por fallo de funciones del visualizador multimedia

Mientras se restablece el sistema multimedia, sus funciones, como la cámara de marcha atrás, no estarán disponibles.

- ▶ Restablezca el sistema multimedia únicamente con el vehículo parado.

Sistema multimedia:

🏠 ▶▶ Ajustes ▶▶ Sistema  
▶▶ Reposicionar

Se borran datos personales, por ejemplo:

- la memoria de emisoras
- los teléfonos móviles conectados
- Vehículos equipados con telefonía para las plazas traseras: conexión del auricular
- Perfiles de usuario individuales

ⓘ Al reposicionar el perfil de invitado se reposiciona a los ajustes de fábrica.

ⓘ Vehículos con telefonía para las plazas traseras: el auricular debe encontrarse en el soporte para teléfono móvil durante la reposición del sistema.

Se muestra una nueva indicación solicitando la confirmación para la reposición.

- ▶ Seleccione **Sí**.  
El sistema multimedia se reposiciona al estado en que se encontraba en el momento de su entrega. Si ha establecido un PIN para el sistema, este también se reposiciona.

### Navegación

#### Indicaciones del sistema de navegación

#### Guiado al destino con realidad aumentada

**⚠ ADVERTENCIA** Peligro de lesiones y accidentes por distracción, representación incorrecta o interpretación errónea de la indicación

La imagen de la cámara en la visualización de realidad aumentada no es apropiada como guía para la conducción.

- ▶ Preste atención siempre a la situación real del tráfico.
- ▶ Evite mirar la imagen de la cámara de forma prolongada.

**⚠ ADVERTENCIA** Peligro de lesiones y accidentes por un posicionamiento impreciso de la información adicional

La información adicional de la visualización de realidad aumentada puede no ser precisa y no puede sustituir a la observación y valoración de la situación real de marcha.

- ▶ Durante cualquier maniobra, mantenga la situación real de marcha permanentemente en su campo visual.

#### Conexión del sistema de navegación

Sistema multimedia:

🏠 ▶▶ Navigation

- ▶ Alternativa: pulse la tecla . El mapa muestra la posición actual del vehículo. Se muestra el menú Navegación.

Si hay un guiado al destino activo, se oculta el menú Navegación.

- **Visualización:** pulse brevemente la pantalla táctil.  
Se oculta automáticamente el menú.

### Sinopsis de la navegación

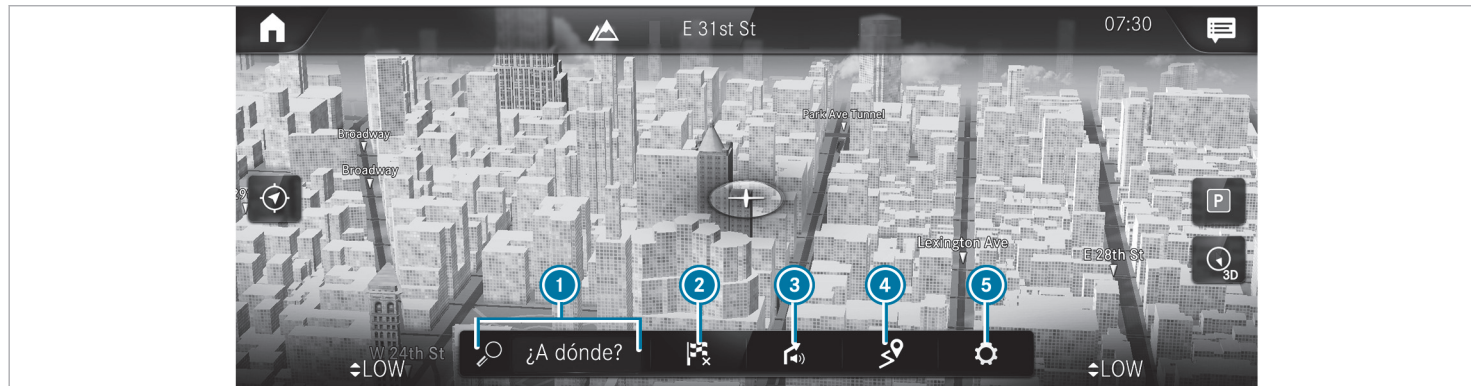

Mapa digital con menú Navegación (ejemplo)



- ① Introducción de un destino especial o una dirección u otras opciones de introducción de destino
- ② Interrupción del guiado al destino (si el guiado al destino está activo)
- ③ Repetición y conexión o desconexión de los mensajes hablados del sistema de navegación
- ④ Apertura del menú **EN CAMINO**
  - Visualización de **Vista general de la ruta**
  - Selección de **Rutas alternativas**
  - **Notificar un evento de tráfico** (Car-to-X)

- Apertura del menú **TRÁFICO**
  - Visualización de **Mensajes de tráfico**
  - Visualización de **Mensajes de zonas**
  - Visualización de **Información del proveedor**
  - Visualización de **Lista de calles de la ruta**
  - Apertura del menú **POSICIÓN**
    - **Memorizar posición**
    - Visualización de **Brújula**
- ⑤ Accesos rápidos y ajustes
  - Visualización de **Tráfico**

- Visualización de **Aparcamiento**
- Visualización de **Información de autopista**
- Mediante **Avanzados**, uso de las opciones **Vista, Mensajes y Ruta**

### Introducción de un punto de destino

Sistema multimedia:

   Navegación   ¿A dónde?



- ① Estado federal o provincia en que se encuentra el vehículo
- ② Introducción de un destino especial o una dirección
- ③ Lista de opciones adicionales de introducción de destinos
- ④ Borrado de una entrada
- ⑤ **OK** Confirmación de una entrada
- ⑥ Cambio al reconocimiento de escritura

- ⑦ Introducción de un espacio
  - ⑧ Cambio a la entrada de voz
  - ⑨ Ajuste del idioma de escritura
  - ⑩ Cambio a cifras, caracteres especiales y símbolos
  - ⑪ Cambio a mayúsculas o minúsculas
- ▶ Introduzca el punto de destino en ②. La introducción se puede efectuar en el orden que desee.

Puede, por ejemplo, introducir los siguientes datos:

- Ciudad, calle, número de inmueble
- Calle, ciudad
- Código postal
- Nombre o categoría de destino especial, por ejemplo, **Aparcamiento**
- Nombre del contacto

- ▶ Seleccione un resultado de búsqueda de la lista ③.
- ▶ Calcule la ruta (→ página 273).
- ① En el manual de instrucciones digital encontrará más información sobre la introducción del punto de destino, por ejemplo, las direcciones de tres palabras.

#### Modificación del país

- ▶ Seleccione el identificador del estado federal o la provincia ①.
- ▶ Seleccione el estado federal o la provincia en ①.
- ▶ Introduzca el identificador de país.
- ▶ Seleccione el país en la lista ③.
- ▶ Seleccione el estado federal o la provincia de la lista ③.

#### Utilización de la búsqueda online

- ① Requisitos: en el visualizador de medios se muestra una conexión a Internet con el símbolo  en la indicación variable.

La introducción de destinos utiliza servicios cartográficos online. Si la búsqueda a bordo no encuentra ningún destino que se ajuste o si modifica el país, tiene la búsqueda online a disposición.

Puede introducir una dirección, un destino especial o una dirección de tres palabras como punto de destino.

- ▶ Introduzca el punto de destino en la línea de introducción ②.  
Se muestran los resultados de la búsqueda.
- ▶ Seleccione el punto de destino de la lista.  
Se muestra la vista detallada de la ruta.

O bien:

- ▶ Seleccione el identificador del país ①.
- ▶ Seleccione el proveedor del servicio online en la lista de países.
- ▶ Introduzca el punto de destino en la línea de introducción ②.
- ▶ Seleccione el punto de destino de la lista.

#### Cálculo de la ruta y uso de los ajustes para el guiado al destino



##### Requisitos

- El punto de destino se ha introducido.
- Se muestra la dirección de destino.

Sistema multimedia:

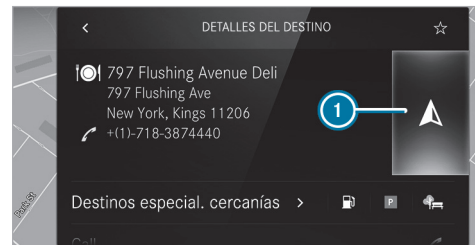
  [▶ Navegación](#)



- ①  Aún no existe ninguna ruta.
-  Ya existe una ruta.

- ▶ Seleccione .
- Se calcula la ruta al punto de destino. Se inicia el guiado al destino.



O bien:

- ▶ Seleccione .
- ▶ Seleccione **Establecer destino interm..**
- La dirección de destino se establece como siguiente punto de destino intermedio.

O bien:

- ▶ Seleccione **Inic. nuevo guiado destino.**
- La dirección de destino se establece como nuevo punto de destino. El punto de destino anterior y los puntos de destino intermedios se borran. Se inicia el guiado al nuevo punto de destino.

#### Selección de los ajustes de ruta

- ▶ Seleccione .
- ▶ Seleccione **Avanzados.**
- ▶ Seleccione **Ruta.**
- ▶ Seleccione el tipo de ruta.
- ▶ Tenga en cuenta la información del tráfico con **Guiado dinámico destino** .

- ▶ Seleccione las opciones de ruta con **Opciones de evitación.**
- ▶ Conecte **Proponer una alternativa.**
- Se calculan rutas alternativas para cada ruta.
- ▶ Conecte **Activar ruta casa-trabajo.**
- Si se cumplen los requisitos, el sistema multimedia reconoce automáticamente que el vehículo se encuentra en una ruta casa-trabajo. Se inicia el guiado al destino sin indicaciones fónicas.

#### Activación del guiado al destino con realidad aumentada

- ▶ Durante el guiado al destino, toque el símbolo de la cámara en el visualizador de medios.
- Antes de una maniobra de giro, la imagen de la cámara aparece en lugar del mapa de navegación y muestra información adicional.
- ▶ **Vuelta al mapa de navegación:** vuelva a tocar el símbolo de la cámara.

#### Visualización de información adicional en la imagen de la cámara

- ▶ Seleccione .

- ▶ Seleccione **Avanzados.**
- ▶ Seleccione **Realidad aumentada.**
- ▶ Active las opciones **Nombres de las calles** y **Números de inmueble.**
- Los nombres de las calles y los números de puerta se muestran en la imagen de la cámara durante el guiado al destino.

#### Uso de las funciones del mapa

Sistema multimedia:

  **▶▶ Navegación**

#### Ajuste de la escala del mapa

- ▶ **Ampliación:** dos toques rápidos y seguidos con un dedo en el visualizador de medios.
- ▶ **Reducción:** toque el visualizador de medios con dos dedos.

#### Desplazamiento del mapa

- ▶ Mueva un dedo por la pantalla táctil en cualquier dirección.
- ▶ **Reposición del mapa a la posición actual del vehículo:** toque .

### Selección de la orientación del mapa

- ▶ Toque repetidamente el símbolo de la brújula  en el mapa. Las vistas se suceden en el siguiente orden: **3D**, **2D en sentido de marcha** y **2D con orientación norte**.

### Conexión y desconexión de la información de autopista

- ▶ Seleccione .
- ▶ Active o desactive la opción **Información de autopista**.

### Uso de servicios posventa y otros servicios

#### Requisitos

- Se ha establecido una conexión a Internet.
- Mercedes me connect está disponible.
- Dispone de una cuenta de usuario en el Portal Mercedes me.
- El vehículo está vinculado a la cuenta de usuario y usted ha aceptado las condiciones de uso del servicio.

Encontrará más información en la <https://www.mercedes.me>.

- El servicio está disponible.
- El servicio se activó en un punto de servicio Mercedes-Benz.
- Para el servicio "Aparcar"-se deben cumplir los siguientes requisitos adicionales:
  - La opción de servicios de navegación está disponible, registrada y activada en el Portal Mercedes me.
  - El servicio de aparcamiento está integrado en el volumen de servicios de navegación.

Sistema multimedia:

  ▶▶ **Navegación**

#### Visualización de la situación del tráfico con Live Traffic Information

- ▶ Seleccione .
- ▶ Active la opción **Tráfico**.
- ▶ Seleccione **Avanzados**.
- ▶ Seleccione **Vista**.
- ▶ Seleccione **Elementos cartográficos**.

- ▶ Conecte **Eventos de tráfico**, **Tráfico de flujo libre** y **Retrasos**.

Cuando se haya recibido información sobre el tráfico, se mostrarán los eventos de tráfico, por ejemplo, obras, carreteras cortadas, avisos de zona (por ejemplo, niebla) y avisos de advertencia.

Se muestra el retraso del tráfico en la ruta actual. Se tienen en cuenta los retrasos del tráfico de más de un minuto.

#### Visualización de alertas de peligro con Car-to-X-Communication

Si hay alertas de peligro disponibles, estas se pueden mostrar como símbolos en el mapa. La visualización depende de los ajustes de las opciones **Tráfico** y **Eventos de tráfico**.

- ▶ Ajuste las opciones. Si se desconecta **Tráfico** y se conecta **Eventos de tráfico**, se muestran los símbolos en la ruta prevista.

#### Visualización de información meteorológica y otros contenidos del mapa

- ▶ Seleccione .

- ▶ Seleccione **Avanzados**.
- ▶ Seleccione **Vista**.
- ▶ Seleccione **Elementos cartográficos**.
- ▶ Desplácese hacia arriba y visualice el apartado **MATERIAL CART. EN LÍNEA**.
- ▶ Active un servicio, por ejemplo, **Tiempo**. En el mapa del sistema de navegación se muestra información meteorológica actual, por ejemplo, temperatura o nubosidad.

### Servicio "Aparcar"

**!** **INDICACIÓN** Daño en el vehículo por inobservancia de la altura de paso máxima permitida

Si la altura del vehículo supera la altura de paso máxima permitida, pueden dañarse el techo y otras piezas del vehículo.

- ▶ Tenga en cuenta la altura de paso señalizada.
- ▶ Si se sobrepasa la altura de paso permitida, no continúe la marcha.

- ▶ Tenga en cuenta la altura del vehículo modificada si hay elementos superpuestos sobre el techo.

**!** **INDICACIÓN** Daños en el vehículo por inobservancia de la información y de las circunstancias locales de la posibilidad de aparcamiento

Los datos se basan en la información facilitada por el correspondiente proveedor del servicio.

La garantía legal Mercedes-Benz no cubre la exactitud de la información facilitada relativa al aparcamiento cubierto o al área de estacionamiento.

- ▶ Tenga en cuenta siempre la información y las circunstancias locales.

**i** El servicio no está disponible en todos los países.

- ▶ Seleccione  y active **Aparcamiento**.
- ▶ Toque **P** en el mapa.

- ▶ Seleccione una posibilidad de aparcamiento. En el mapa se muestran las opciones de aparcamiento que hay en el entorno.

Se muestra la siguiente información (si está disponible):

- Dirección de destino, distancia a la posición actual del vehículo y hora de llegada
- Información sobre el aparcamiento cubierto/área de estacionamiento, por ejemplo:
  - horario de apertura
  - tasas de aparcamiento
  - ocupación actual
  - tiempo máximo de aparcamiento
  - **altura libre máxima**

La altura libre máxima mostrada por el servicio "Aparcar" no sustituye la observación de las circunstancias reales.
- Opciones de pago disponibles (Mercedes pay, monedas, billetes, tarjeta)
- Detalles sobre tarifas de aparcamiento

- Número de plazas libres
- Forma de pago (por ejemplo, en la máquina)
- Servicios/instalaciones de la posibilidad de aparcamiento
- Número de teléfono

► Calcule la ruta (→ página 273).

### Indicaciones sobre la dashcam

**!** **INDICACIÓN** Riesgo de consecuencias legales en caso de que se infrinjan las disposiciones legales y las normas de protección de datos

La responsabilidad legal por el uso de las funciones de la dashcam corresponde al conductor.

Las regulaciones legales sobre el uso de la dashcam pueden variar en función del país en el que se utilice la cámara.

Esta función no está permitida en todos los países.

- Antes de utilizar la dashcam (cámara de videograbación), infórmese sobre el contenido de las regulaciones legales en el correspondiente país de utilización, especialmente las disposiciones de protección de datos.
- Tenga en cuenta las regulaciones legales, especialmente las disposiciones de protección de datos.

**i** Para garantizar un funcionamiento seguro, tenga en cuenta las siguientes indicaciones:

- Utilice soportes de memoria USB certificados por USB-IF.

USB-IF es una organización sin ánimo de lucro cuyas siglas significan USB Implementers Forum. Sobre la base de la especificación USB, USB-IF certifica, por ejemplo, versiones de USB, sus correspondientes cables y conectores macho y los procedimientos de alimentación de energía mediante interfaces USB.

- La sobrescritura repetida y continuada a alta velocidad puede dañar los soportes de memoria USB.

### Selección de un dispositivo USB para una grabación de vídeo con la dashcam

#### Requisitos

- Debe haber como mínimo un dispositivo USB conectado con el sistema multimedia.

Sistema multimedia:

➔  ➔ Mercedes me & Apps

➔ Dashcam

► Seleccione el dispositivo USB.

**i** Si los dispositivos USB contienen varias particiones, los archivos de vídeo grabados no siempre se muestran en la lista de grabación. Mercedes-Benz recomienda que utilice dispositivos USB con una partición.

## Inicio o detención de la grabación de vídeo con la dashcam

### Requisitos

- Un dispositivo USB debe estar conectado con el sistema multimedia.
- El vehículo está conectado.

Sistema multimedia:

→  » Mercedes me & Apps

» Dashcam

- ▶ Si hay varios dispositivos USB conectados con el sistema multimedia, seleccione un dispositivo USB (→ página 277).
- ▶ Seleccione el modo de grabación **Grabación individual** o **Grabación en bucle**.  
Si se ha seleccionado **Grabación individual**, cuando la memoria está llena se detiene la grabación.  
Si se ha seleccionado **Grabación en bucle**, se graban varios archivos de vídeo cortos. Al llegar al límite de la memoria, se borra el archivo de vídeo más antiguo y la grabación continúa automáticamente.

❗ Si se ha seleccionado **Grabación en bucle**, la aplicación de la dashcam solo puede sobrescribir los últimos 100 archivos de vídeo debido a los límites del sistema.

▶ **Inicio:** seleccione **Iniciar la grabación**. Se indica la duración de la grabación. Se muestra el aviso **No extraiga la unidad de memoria** El archivo de vídeo se guarda en el dispositivo USB.

▶ **Finalización:** seleccione **Finalizar la grabación**.

En los siguientes casos puede aparecer un aviso:

- Para el modo **Grabación individual**: la memoria está llena o solo quedan unos minutos de grabación disponibles. La grabación de vídeo se detiene o se para poco después.  
Cambie de dispositivo USB o borre un archivo de vídeo.
- Si se ha iniciado una grabación de vídeo y se detecta una frontera, aparece la notificación **Ha pasado la frontera de un país. Tenga en cuenta las normas del país para la grabación de vídeo**.

Esta función no está disponible en todos los países.

- Si la cámara no funciona, se muestra el aviso **Cámara no disponible**.

Encargue la comprobación de la cámara en un punto de servicio Mercedes-Benz.

## Teléfono

### Telefonía

#### Indicaciones sobre la telefonía

**⚠ ADVERTENCIA** Peligro de distracción por manejar los equipos de comunicación integrados durante la marcha

Si maneja equipos de comunicación integrados en el vehículo durante la marcha, podría distraer su atención del tráfico. Adicionalmente puede perder el control de su vehículo.

- ▶ Utilice estos equipos solo si el estado del tráfico lo permite.
- ▶ Si no puede garantizar esto, detenga el vehículo sin poner en peligro la seguridad.



dad vial y realice las entradas con el vehículo parado.

**⚠ ADVERTENCIA** Peligro de accidente por manejar los equipos de comunicación móviles durante la marcha

Los equipos de comunicación móviles distraen del tráfico al conductor. Además, este puede perder el control del vehículo.

- ▶ Si conduce, maneje los equipos de comunicación móviles solo con el vehículo parado.
- ▶ Como ocupante del vehículo, utilice los equipos de comunicación móviles solo en la zona prevista para ello, por ejemplo, la parte trasera.

Cuando utilice equipos móviles de comunicación en el vehículo, observe la legislación vigente en el país en el que se encuentre en ese momento.

**⚠ ADVERTENCIA** Peligro de sufrir lesiones por objetos colocados de forma inadecuada

Si coloca los objetos de forma inadecuada en el habitáculo del vehículo, podrían desplazarse por el habitáculo e impactar con los ocupantes del vehículo. Además, los portavasos, los compartimentos abiertos y los soportes para teléfonos móviles no siempre pueden sujetar los objetos que albergan en caso de accidente.

Existe peligro de sufrir lesiones, en especial al frenar el vehículo o al cambiar bruscamente la dirección de marcha.

- ▶ Coloque los objetos siempre de tal manera que no se puedan desplazar en estas situaciones o situaciones similares.
- ▶ Asegúrese siempre de que los objetos no sobresalgan de los compartimentos, las redes para equipaje o las redes portaobjetos.

- ▶ Cierre los compartimentos antes de emprender la marcha.
- ▶ Coloque y asegure siempre en el maletero/espacio de carga los objetos pesados, duros, puntiagudos, de cantos afilados, frágiles o demasiado grandes.

Tenga en cuenta otras indicaciones para guardar correctamente equipos móviles de comunicación:

- Carga del vehículo (→ página 116)
- Colocación y aseguramiento del teléfono móvil (→ página 133)

**Conexión de Bluetooth®:**

La vista de menú y las funciones disponibles en el menú del teléfono dependen en parte del perfil Bluetooth® del teléfono móvil vinculado. Solo están disponibles todas las prestaciones si el teléfono móvil es compatible con los dos perfiles Bluetooth® siguientes:

- PBAP (Phone Book Access Profile)
  - Los contactos del teléfono móvil se muestran de forma automática en el sistema multimedia.

- MAP (Message Access Profile)
  - Las funciones de mensajes del teléfono móvil se pueden usar en el sistema multimedia.

La funcionalidad de audio Bluetooth® se puede utilizar independientemente de ello con cualquier dispositivo móvil.

Para obtener información sobre la funcionalidad del dispositivo móvil que desea vincular, vea el Manual de instrucciones del fabricante.

#### **Conexión de red:**

En los siguientes casos se pueden producir interrupciones de la comunicación durante la marcha:

- si cambia a una estación emisora/receptora en la que no hay ningún canal de voz libre
- si la tarjeta SIM utilizada no es compatible con la red operativa
- si un teléfono móvil con Twincard está registrado simultáneamente en la red con la segunda tarjeta SIM

Para ofrecer una mejor calidad de voz, el sistema multimedia admite conversaciones en HD Voice®.

Para ello, los teléfonos móviles y los operadores de telefonía móvil de los interlocutores deben admitir la función HD Voice®.

La calidad de voz puede variar en función de la calidad de la conexión.

Obtendrá más información en un punto de servicio Mercedes-Benz o en la <https://www.mercedes-benz.com/connect>.

## Sinopsis del menú del teléfono

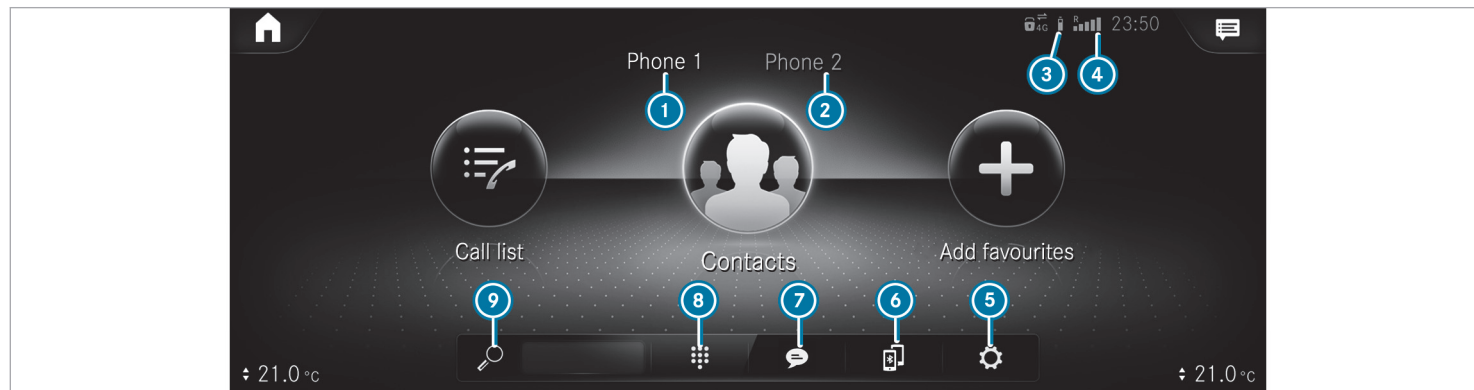

- ① Nombre del dispositivo Bluetooth® del teléfono móvil conectado actualmente/del teléfono móvil
- ② Nombre del dispositivo Bluetooth® del teléfono móvil conectado actualmente/del teléfono móvil (modo dos teléfonos)
- ③ Estado de la batería del teléfono móvil conectado

- ④ Intensidad de campo de la red de telefonía móvil
- ⑤ Opciones
- ⑥ Administrador de dispositivos
- ⑦ Mensajes
- ⑧ Teclado numérico
- ⑨ Búsqueda de contactos

## Sinopsis de los modos de servicio del teléfono

En función del equipamiento están disponibles los siguientes modos de servicio del teléfono:

- Un teléfono móvil está conectado con el sistema multimedia por Bluetooth®.

- Se conectan dos teléfonos móviles al sistema multimedia mediante Bluetooth® (modo dos teléfonos).
  - Con el teléfono móvil en primer plano puede utilizar todas las funciones del sistema multimedia.
  - Con el teléfono móvil en segundo plano puede aceptar llamadas entrantes y recibir mensajes.  
Puede cambiar el teléfono móvil del primer y segundo plano.

### ■ Conexión del teléfono móvil

#### Requisitos

- El Bluetooth® está conectado en el teléfono móvil (vea el Manual de instrucciones del fabricante).
- El Bluetooth® está conectado en el sistema multimedia.

Sistema multimedia:



▶ Teléfono

#### Búsqueda de un teléfono móvil

- ▶ Seleccione .
- ▶ Seleccione [Conectar nuevo disposit..](#)



#### Conexión del teléfono móvil

La autorización se efectúa mediante Secure Simple Pairing.

- ▶ Seleccione un teléfono móvil.  
En el sistema multimedia y en el teléfono móvil se muestra un código.
- ▶ Si ambos códigos coinciden, confirme el código en el teléfono móvil.

### ■ Funciones del menú Telefonía

En el menú Telefonía encontrará, entre otras, las siguientes funciones:

- Realización de llamadas, por ejemplo:
  -  Aceptación de una llamada
  -  Finalizar llamada
  -  Activar una conferencia

- Aceptación o rechazo de una llamada en espera
- Administración de los contactos, por ejemplo:
  - Descarga de los contactos del teléfono móvil
  - Modificación del formato de nombre de los contactos
  - Memorización de un contacto como favorito
- Recepción y envío de mensajes, por ejemplo:
  - Utilización de la función de lectura en voz alta
  - Dictado de un nuevo mensaje

## Mercedes me Apps

### Llamadas Mercedes me

#### Realización de llamadas mediante la unidad de mando en el techo

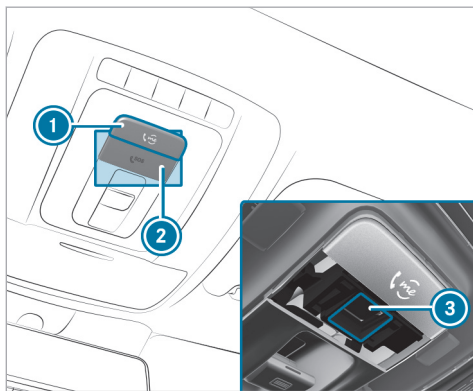

- ① Tecla me para la llamada de servicio o de información
- ② Cubierta de la tecla SOS

- ③ Tecla SOS (sistema de llamada de emergencia)

#### Realización de una llamada Mercedes me

- ▶ Pulse la tecla me ①.

#### Realización de una llamada de emergencia

- ▶ Pulse brevemente la cubierta de la tecla SOS ② para abrirla.
- ▶ Mantenga pulsada la tecla SOS ③ durante un segundo como mínimo.

Aunque haya una llamada Mercedes me activa, puede efectuar una llamada de emergencia. Esta tiene preferencia con relación a todas las demás llamadas activas.

#### Información sobre la llamada Mercedes me

Se ha realizado una llamada mediante la tecla me al servicio de atención al cliente Mercedes-Benz mediante la unidad de mando en el techo o el sistema multimedia (→ página 283).

Puede acceder al servicio posventa deseado mediante el sistema de diálogo:

- Gestión de accidentes y de averías

- Servicio de atención al cliente Mercedes-Benz para obtener información general sobre el vehículo

Recibirá información sobre, entre otros, los siguientes temas:

- Activación de Mercedes me connect
- Manejo del vehículo
- Punto de servicio Mercedes-Benz más cercano
- Otros productos y servicios de Mercedes-Benz

Durante la conexión al servicio de atención al cliente Mercedes-Benz se transfieren datos (→ página 285).

#### Llamada al servicio de atención al cliente Mercedes-Benz mediante el sistema multimedia

##### Requisitos

- Se dispone de acceso a una red de telefonía móvil.
- Se dispone de cobertura de la red de telefonía móvil del contratista en la región correspondiente.

- Para poder transferir automáticamente los datos del vehículo, este debe estar conectado.

Sistema multimedia:



▶ Llame a **Mercedes me connect**.

Con su confirmación, el sistema multimedia envía los datos necesarios del vehículo. La transmisión de datos se muestra en el visualizador de medios.

Después puede seleccionar un servicio posventa y será conectado con una persona de contacto del servicio de atención al cliente Mercedes-Benz.

■ **Llamada al servicio de atención al cliente Mercedes-Benz después de la detección automática de averías y accidentes**

**Requisitos**

- El vehículo ha detectado una situación de accidente o avería.
- El vehículo está detenido.
- La luz intermitente de advertencia está conectada.

❗ Esta función no está disponible en todos los países.

En circunstancias limitadas el vehículo puede detectar situaciones de accidente o avería.

Requisitos para la detección de colisiones en el marco de la gestión de accidentes:

- El vehículo está equipado con una alarma anti-robo (EDW, código 551).
- El vehículo está equipado con la alarma volumétrica (código 882).
- El vehículo está equipado con el paquete de protección antirrobo (código P54).
- El servicio de detección de colisiones con notificación de robo se ha activado en Mercedes me connect.

Si se detecta una colisión en el vehículo bloqueado con la protección antirremolque conectada, recibirá un mensaje en el sistema multimedia al conectar el vehículo.

El mensaje informa sobre el área del vehículo potencialmente afectada y la intensidad de la colisión.

En caso de que se detecten accidentes o averías, la guía de emergencia muestra indicaciones de seguridad en el visualizador del sistema multimedia. El proceso puede durar algunos segundos.

❗ La disponibilidad de la detección de colisiones depende del vehículo.

En caso de que se detecten accidentes o averías, la guía de emergencia muestra indicaciones de seguridad en el visualizador del sistema multimedia.

Después de salir de la indicación de la guía de emergencia del sistema multimedia, se le preguntará si quiere recibir asistencia del servicio de atención al cliente Mercedes-Benz.

▶ Seleccione **Llamar**.

- Los datos del vehículo se transmiten automáticamente (→ página 287).
- El servicio de atención al cliente Mercedes-Benz contesta a su llamada y organiza la asistencia en carretera en caso de avería o accidente.

Estos servicios pueden tener costes adicionales.

- ❗ Dependiendo de la gravedad del accidente, puede establecerse una llamada de emergencia automática. Esta tiene preferencia con relación a todas las demás llamadas activas (→ página 292).
- ❗ Adicionalmente, si el servicio "Telediagnóstico" de Mercedes me connect está activo, en caso de avería puede aparecer una consulta similar más tarde. Si ya está en contacto con el servicio de atención al cliente Mercedes-Benz o si ya ha recibido ayuda, esta consulta puede ignorarse o rechazarse.
- ❗ Si responde a la consulta de si desea recibir asistencia del servicio de atención al cliente Mercedes-Benz con **Más tarde**, el aviso se oculta y aparece de nuevo con posterioridad. La consulta activada por el servicio "Telediagnóstico" de Mercedes me connect puede confirmarse o rechazarse. Una vez rechazada ya no vuelve a mostrarse.

### ■ Concertación de una fecha de servicio mediante una llamada Mercedes me

Si ha activado el servicio de gestión del mantenimiento del vehículo, los datos del vehículo rele-

vantes se transmiten automáticamente al servicio de atención al cliente Mercedes-Benz. De este modo, recibirá recomendaciones individuales sobre el mantenimiento de su vehículo.

Independientemente de que haya aceptado la gestión del mantenimiento del vehículo, el sistema multimedia le recuerda tras un período de tiempo determinado el vencimiento de un mantenimiento. Se muestra una indicación solicitando su confirmación para concertar una cita.

#### ▶ **Concertación de la fecha de servicio:** selección **Llamar**.

Los datos del vehículo se transmiten tras su autorización y el servicio de atención al cliente Mercedes-Benz registra la fecha deseada para realizar los trabajos de mantenimiento. La información se transmite al concesionario que ha seleccionado.

Este se pondrá en contacto con usted para confirmar la cita y, en caso necesario, concretar los detalles necesarios.

- ❗ Si selecciona **Más tarde** después de que se muestre el aviso de mantenimiento, el aviso

se oculta y aparece de nuevo en un momento posterior.

### ■ **Datos transmitidos durante una llamada Mercedes me**

Si realiza una llamada de servicio a través de Mercedes me, se transmitirán datos. Esto permite ofrecerle un asesoramiento eficaz y un servicio fluido.

Para la transmisión de los datos deben cumplirse los siguientes requisitos:

- El vehículo está conectado.
- El operador de telefonía móvil admite la tecnología de transmisión de datos que se necesita.
- Está garantizada una calidad suficiente de la conexión de radiotelefonía móvil.

La transmisión múltiple depende de los siguientes factores:

- Motivo de la llamada
- Tecnología de transmisión de radiotelefonía móvil existente
- Servicios de Mercedes me connect activados
- Servicio elegido en el sistema de diálogo

- i** La extensión de los datos transmitidos depende del modelo y del equipamiento del vehículo. Por motivos técnicos, no siempre están disponibles todos los datos.

#### **Transmisión de datos en caso de servicios de Mercedes me connect no activados**

Si no hay ningún servicio de Mercedes me connect activado, se transmiten los siguientes datos:

- El número de identificación del vehículo
- Hora de la llamada
- Motivo de la llamada
- Identificador de país del vehículo
- Idioma ajustado del sistema multimedia
- Número de teléfono de la plataforma de comunicación montada en el vehículo

Si se ha activado una llamada a través del recordatorio de mantenimiento para concertar una fecha de servicio, se transmiten adicionalmente los siguientes datos:

- Kilometraje actual y datos de mantenimiento

Si se ha activado una llamada a través del sistema multimedia después de la detección automática de averías y accidentes, se transmiten adicionalmente los siguientes datos:

- Kilometraje actual y datos de mantenimiento
- Ubicación del vehículo en ese momento

Si se ha seleccionado la gestión de accidentes y de averías a través del sistema de mando fónico, el servicio de atención al cliente Mercedes-Benz puede solicitar más tarde los siguientes datos adicionales del vehículo:

- Ubicación del vehículo en ese momento

#### **Transmisión de datos en caso de servicios de Mercedes me connect activados**

Encontrará una sinopsis de los datos transmitidos en las correspondientes condiciones de uso de los servicios de Mercedes me connect. Puede acceder a ellas en el Portal Mercedes me, en la <https://me.secure.mercedes-benz.com>.

#### **Procesamiento de datos**

Al finalizar la llamada, los datos transmitidos en el marco de esta se borran de los sistemas que los transmiten siempre que no se estén utilizando

para otros servicios de Mercedes me connect activados.

Los datos referidos al caso se procesan y guardan en el servicio de atención al cliente Mercedes-Benz y, si lo requiere la tramitación del caso, se reenvían a los concesionarios oficiales encargados por el servicio de atención al cliente Mercedes-Benz. Tenga en cuenta la información sobre la protección de datos incluida en la página de Internet de Mercedes me, en la <https://www.mercedes.me>, o en el anuncio grabado que se oye justo después de establecer la llamada al servicio de atención al cliente Mercedes-Benz.

- i** El anuncio grabado no está disponible en todos los países.

#### **Mercedes me connect**

##### **Información sobre Mercedes me connect**

Mercedes me connect consta de una gran cantidad de servicios.



Mediante el sistema multimedia y la unidad de mando en el techo puede utilizar, por ejemplo, los siguientes servicios:

- Gestión de accidentes y de averías (tecla me o la indicación mostrada en el sistema multimedia en función de la situación)
- Sistema de llamada de emergencia Mercedes-Benz (llamada de emergencia automática y tecla SOS)

La gestión de accidentes y de averías de Mercedes me connect y la central de llamadas de emergencia de Mercedes-Benz están a su disposición las 24 horas del día.

La tecla me y la tecla SOS se encuentran en la unidad de mando en el techo del vehículo (→ página 283).

También puede llamar al servicio de atención al cliente Mercedes-Benz mediante el sistema multimedia (→ página 283).

Tenga en cuenta que Mercedes me connect es un servicio posventa de Mercedes-Benz. En caso de emergencia, póngase en contacto primero con los números de emergencia nacionales conocidos. En

casos de emergencia también puede utilizar el sistema de llamada de emergencia Mercedes-Benz (→ página 291).

Tenga en cuenta las condiciones de uso de Mercedes me connect y otros servicios. Puede acceder a ellas en el Portal Mercedes me, en la <https://me.secure.mercedes-benz.com>.

Encontrará más información sobre los servicios Mercedes me connect en el Portal Mercedes me, en la <https://me.secure.mercedes-benz.com>.

### ■ Información sobre la gestión de accidentes y de averías Mercedes me connect

**i** La gestión de accidentes y de averías no está disponible en todos los países. Infórmese en un punto de servicio Mercedes-Benz sobre si esta función está disponible en su país.

La gestión de accidentes y de averías puede incluir, entre otras, las siguientes funciones:

- Complemento al sistema de llamada de emergencia Mercedes-Benz (→ página 291)  
En caso necesario, la persona de contacto de la central de llamadas de emergencia de Mercedes-Benz redireccionará la llamada a la

gestión de accidentes y de averías Mercedes me connect. No obstante, la redirección de la llamada no está disponible en todos los países.

- Asistencia en carretera por un técnico cualificado en el sitio y/o remolcado del vehículo al punto de servicio Mercedes-Benz más próximo

Estos servicios pueden tener costes adicionales.

- Complemento a la guía de emergencia después de la detección automática de averías y accidentes (→ página 284)

En caso de avería o accidente, se envían datos ampliados del vehículo que permiten una asistencia óptima del servicio de atención al cliente Mercedes-Benz y de los talleres autorizados o asistentes en carretera encargados.

- Complemento al servicio Telediagnóstico de Mercedes me connect

El proveedor del servicio registra con la función Telediagnóstico determinados avisos de desgaste y avería si estos se pueden interpretar inequívocamente y están disponibles por la

supervisión de componentes susceptibles de diagnóstico.

Si su vehículo detecta una avería o una avería inminente, el sistema multimedia puede solicitarle que se ponga en contacto con el servicio de atención al cliente Mercedes-Benz para obtener más ayuda. Esta solicitud del sistema multimedia aparece únicamente con el vehículo parado.

- ❗ Estos servicios están sujetos a restricciones técnicas como la cobertura y la calidad de la radiotelefonía móvil, y la interpretabilidad de los datos transmitidos en los sistemas de procesamiento. Por eso, en determinadas circunstancias la indicación puede aparecer con retraso en el sistema multimedia o ni siquiera aparecer.

Tenga en cuenta que la llamada de servicio y por avería es un servicio de Mercedes-Benz. En caso de emergencia es imprescindible que se ponga primero en contacto con el número de emergencia nacional conocido o utilice el sistema de llamada de emergencia Mercedes-Benz (→ página 291).

Encontrará más información sobre los servicios de Mercedes me connect en el Portal Mercedes me: <https://me.secure.mercedes-benz.com>.

### ■ Datos transmitidos con los servicios de llamada Mercedes me connect

Los datos transmitidos durante una llamada Mercedes me connect dependen:

- del motivo de activación de la llamada
- del servicio posventa seleccionado en el sistema de diálogo
- de los servicios de Mercedes me connect activados

Puede consultar qué datos se transmiten con los servicios en la información sobre la protección de datos de Mercedes me connect y en las Condiciones de uso de Mercedes me connect en vigor. Podrá encontrarlas en su cuenta de usuario Mercedes me.

### Sinopsis del menú Mercedes me y Apps

Si ha iniciado sesión en el Portal Mercedes me con una cuenta de usuario, tendrá a disposición prestaciones y ofertas de Mercedes-Benz.

Para obtener más información al respecto, diríjase a un punto de servicio de Mercedes-Benz o visite el Portal Mercedes me: <https://me.secure.mercedes-benz.com>.

- ❗ Asegúrese de que las Mercedes me Apps estén siempre actualizadas.

Puede acceder al menú mediante **Mercedes me & Apps** en el sistema multimedia.

En el menú **Mercedes me & Apps**, pueden estar disponibles las siguientes opciones:

- Vinculación del vehículo con la cuenta de usuario **Mercedes me**
- Desactivación del vínculo entre la cuenta de usuario **Mercedes me** y el vehículo
- Solicitud de los servicios de Mercedes me
- Apertura de aplicaciones como, por ejemplo, In-Car Office o el navegador web, en función de la disponibilidad

## Sinopsis del navegador web

El navegador web se inicia mediante el menú Mercedes me & Apps.

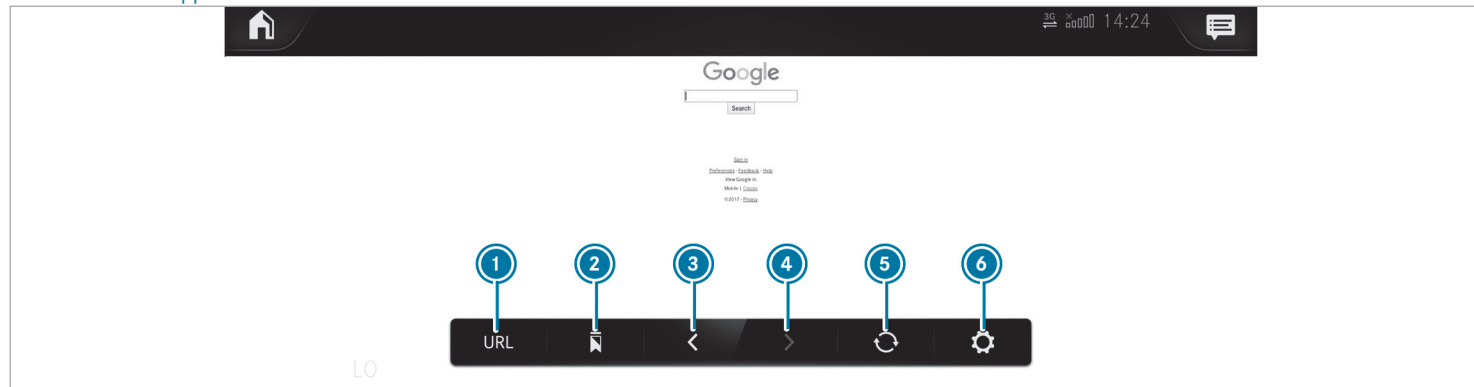

- 1 Introducción de URL
- 2 Marcadores
- 3 Retroceso de página web
- 4 Avance de página web
- 5 Actualización/interrupción
- 6 Opciones

- i Durante la marcha no se muestran páginas web.

## Sinopsis de Smartphone Integration

Con Smartphone Integration puede usar determinadas funciones de su teléfono móvil a través del visualizador del sistema multimedia.

Solo puede estar conectado un único teléfono móvil con el sistema multimedia a través de

Smartphone Integration. Durante el uso de Smartphone Integration, también en el modo dos teléfonos, puede conectarse solo un teléfono móvil más con el sistema multimedia a través de Bluetooth®.

La funcionalidad plena de Smartphone Integration solo está disponible si existe una conexión a Internet. Para utilizar Smartphone Integration debe descargarse la correspondiente aplicación en el teléfono móvil. El teléfono debe estar encendido y conectado con un cable adecuado al sistema multimedia mediante una conexión USB identificada con el símbolo .

Aplicaciones de Smartphone Integration:

- Apple CarPlay®
- Android Auto

**i** La primera activación de Smartphone Integration en el sistema multimedia se debe realizar con el vehículo parado y con el freno de estacionamiento accionado por motivos de seguridad.

Puede iniciar Apple CarPlay® o Android Auto mediante el administrador de dispositivos.

**i** Mercedes-Benz recomienda desconectar la conexión mediante el cable de conexión solo con el vehículo parado.

#### **Sinopsis de los datos del vehículo transmitidos**

Al utilizar Smartphone Integration, se transmiten los datos definidos del vehículo al teléfono móvil. Esto facilita un uso óptimo de servicios seleccionados del teléfono móvil. No se accede activamente a los datos del vehículo.

Se transmite la siguiente información del sistema:

- Versión de software del sistema multimedia
- ID del sistema (anonimizado)

La transmisión de estos datos sirve para optimizar la comunicación entre el vehículo y el teléfono móvil.

Para ello y para la asignación de varios vehículos al teléfono móvil, se genera un código aleatorio del vehículo.

No está relacionado con el número de identificación del vehículo (VIN) y se borra al reposicionar el sistema multimedia (→ página 269).

Se transmiten los siguientes datos sobre el estado del vehículo:

- Posición del cambio acoplada
- Diferencia entre aparcar, parar, desplazar y circular
- Modo diurno/nocturno del cuadro de instrumentos
- Tipo de propulsión

La transmisión de estos datos sirve para adaptar la representación de los contenidos a la situación de marcha.

Se transmiten los siguientes datos sobre la posición:

- Coordenadas
- Velocidad
- Rumbo
- Dirección de aceleración

El teléfono móvil utiliza estos datos para mejorar la precisión de la navegación (por ejemplo, para continuar en un túnel).

## Sistema de llamada de emergencia Mercedes-Benz

### Información sobre el sistema de llamada de emergencia Mercedes-Benz

Su vehículo está equipado con el sistema de llamada de emergencia Mercedes-Benz ("eCall"). La función eCall puede salvar vidas en caso de accidente, pero no sustituye en ningún caso a la ayuda que ofrece una llamada al número de emergencia 911.

El sistema eCall de Mercedes-Benz solo funciona en zonas donde los operadores de telefonía móvil ofrezcan servicio. Si la cobertura de red del operador de telefonía móvil es insuficiente, es posible que no se pueda efectuar una llamada de emergencia.

eCall forma parte del equipamiento de serie de su vehículo Mercedes-Benz. Para garantizar su funcionamiento previsto, el sistema transmite los datos que se describen a continuación en el apartado "Transmisión de datos del sistema de llamada de emergencia Mercedes-Benz" (→ página 293).

Para desactivar eCall, el cliente debe acudir a un departamento de servicio Mercedes-Benz autorizado para que desactiven el módulo de comunicación del vehículo.

**La desactivación de este módulo impide la activación de todos los servicios de Mercedes me connect. Después de desactivar eCall dejan de estar disponibles la llamada de emergencia automática y la llamada de emergencia manual.**

El vehículo debe estar conectado para la llamada de emergencia automática.

- ① eCall viene activado de fábrica.
- ① Un concesionario oficial Mercedes-Benz puede desactivar eCall. Tenga en cuenta que al transferir el vehículo a otro propietario con eCall desactivado, este sistema permanece desactivado a menos que el nuevo propietario acuda a un concesionario oficial Mercedes-Benz para reactivarlo.

### Sinopsis del sistema de llamada de emergencia Mercedes-Benz

eCall puede ayudar a reducir el intervalo de tiempo transcurrido entre el momento del accidente y la llegada del equipo de salvamento al lugar del accidente. Además, ayuda en la determinación de la posición geográfica de un accidente producido en un lugar difícilmente accesible. Incluso si un vehículo está equipado con eCall, esto no significa que el sistema esté conectado. Por ello, eCall no sustituye la llamada al número de emergencia 911 en caso de accidente.

Puede realizar la llamada de emergencia automática (→ página 292) o manualmente (→ página 293).

Establezca la llamada de emergencia solamente en el caso de que usted u otras personas precisen medidas de salvamento. No la establezca, por ejemplo, en caso de avería o una situación similar.

#### Indicación mostrada en el visualizador:

**SOS NOT READY:** el vehículo no está conectado o eCall no está disponible.

Durante una llamada de emergencia activa, en el visualizador se muestra .

Puede consultar la disponibilidad regional de eCall en: <https://www.mercedes-benz-mobile.com/extra/ecall/>.

-  Si se produce una avería en el sistema de llamada de emergencia, significa que hay un defecto, por ejemplo, en el altavoz, el micrófono, el airbag o la tecla SOS.

Detectará una avería en el sistema de llamada de emergencia mediante las siguientes indicaciones:

- Aparece un aviso correspondiente en el visualizador del cuadro de instrumentos.
- La tecla SOS permanece iluminada en color rojo.

### Activación de una llamada de emergencia Mercedes-Benz automática

#### Requisitos

- El vehículo está conectado.
- La batería de arranque tiene carga suficiente.

El sistema de llamada de emergencia Mercedes-Benz activa automáticamente una llamada de emergencia en los siguientes casos:

- tras la activación por un accidente de sistemas de retención como airbag o pretensores de cinturón
- tras una parada de emergencia efectuada automáticamente por el asistente activo de parada de emergencia

La llamada de emergencia se ha activado:

- Se establece una comunicación hablada con la central de llamadas de emergencia Mercedes-Benz.
- Se transmite un mensaje con los datos del accidente a la central de llamadas de emergencia Mercedes-Benz.

La central de llamadas de emergencia de Mercedes-Benz puede transmitir los datos relativos a la posición del vehículo a una central de llamadas de emergencia.

La tecla SOS de la unidad de mando en el techo parpadea de forma continua hasta que la llamada de emergencia finaliza.

La llamada de emergencia automática no se puede finalizar inmediatamente.

En caso de no poder efectuar la transmisión automática a la central de llamadas de emergencia, se muestra un aviso correspondiente en el visualizador de medios.

-  Marque el número de emergencia local con su teléfono móvil.

Si una llamada de emergencia se ha activado:

- Si el estado del tráfico lo permite, permanezca en el vehículo hasta que se establezca la comunicación hablada con el operador de servicios telemáticos de la central de llamadas de emergencia.
- En función del registro del accidente, el operador de servicios telemáticos decidirá si es necesaria la intervención del equipo de salvamento y/o la policía en el lugar del accidente.
- Si no hay contestación por parte de ningún ocupante del vehículo, se envía inmediatamente una ambulancia hacia el vehículo.

### Activación de una llamada de emergencia Mercedes-Benz manual

- ▶ **Mediante la tecla SOS de la unidad de mando en el techo:** mantenga pulsada la tecla SOS durante un segundo como mínimo (→ página 283).
- ▶ **Mediante el mando fónico:** utilice los comandos de voz del LINGUATRONIC.

La llamada de emergencia se ha activado:

- Se establece una comunicación hablada con la central de llamadas de emergencia de Mercedes-Benz.
- Se transmite un mensaje con los datos del accidente a la central de llamadas de emergencia de Mercedes-Benz.

La central de llamadas de emergencia de Mercedes-Benz puede transmitir dichos datos a una central de llamadas de emergencia.

- Si el estado del tráfico lo permite, permanezca en el vehículo hasta que se establezca la comunicación hablada con el operador de servicios telemáticos de la central de llamadas de emergencia.

- En función del registro del accidente, el operador de servicios telemáticos decidirá si es necesaria la intervención del equipo de salvamento y/o la policía en el lugar del accidente.

En caso de no poder efectuar la transmisión automática a la central de llamadas de emergencia, se muestra un aviso correspondiente en el visualizador de medios.

- ▶ Marque el número de emergencia local con su teléfono móvil.

### Finalización de una llamada de emergencia Mercedes-Benz manual realizada por equivocación

- ▶ **En el volante multifunción:** seleccione . Mantenga pulsada la tecla unos segundos.

### Transmisión de datos del sistema de llamada de emergencia Mercedes-Benz

Durante la llamada de emergencia automática o manual, se transmiten, entre otros, los siguientes datos:

- Datos de posición GPS del vehículo
- Datos de posición GPS de la ruta (unos 300 pies (100 m) antes del lugar del siniestro)
- Sentido de la marcha
- Número de identificación del vehículo
- Tipo de propulsión del vehículo
- Número detectado de personas en el vehículo
- Mercedes me connect disponible o no
- Llamada de emergencia automática o manual
- Momento en el que se ha producido el accidente
- Ajuste del idioma en el sistema multimedia

Los datos transmitidos son información del vehículo. Si tiene preguntas sobre el registro, uso y transmisión de los datos del sistema eCall, diríjase al Customer Assistance Center de MBUSA en el 800-FOR-MERC.

Para Canadá diríjase al Customer Assistance Centre de MBC en el número de teléfono 1-800-387-0100.



Las consultas de cliente sobre información pertinente deben plantearse mediante los mismos canales.

Para aclarar las circunstancias del accidente, hasta una hora después de haberse activado la llamada de emergencia se pueden tomar las siguientes medidas:









- Se puede solicitar la posición actual del vehículo.
- Se puede establecer una comunicación hablada con los ocupantes del vehículo.

## Radio y medios

### Sinopsis de los símbolos y funciones del menú Medios

Símbolo	Denominación	Función
	Play	Selección para iniciar o continuar la reproducción.
	Pausa	Selección para pausar la reproducción.
	Repetición de título	Selección para repetir el título actual o la lista de reproducción activa. <ul style="list-style-type: none"><li>• Una pulsación: la lista de reproducción activa se repite.</li><li>• Dos pulsaciones: el título actual se repite.</li><li>• Tres pulsaciones: la función se desactiva.</li></ul>



Símbolo	Denominación	Función
	Reproducción aleatoria	Selección para reproducir los títulos en orden aleatorio.
	Avance/retroceso	Selección para saltar al título siguiente o al anterior.
	Opciones	Selección para visualizar opciones adicionales.
	Categorías	Selección para visualizar las categorías disponibles (por ejemplo, listas de reproducción, álbumes, intérpretes, etc.) o buscar en ellas.
	Búsqueda	Selección para buscar en el menú activo. Se pueden buscar, por ejemplo, artistas, géneros o estados de ánimo.
	Ajustes	Selección para aplicar la configuración.
	Menú principal	Selección para volver a la pantalla de inicio.
	Notificaciones	Selección para abrir las notificaciones.
	Representación de pantalla completa	Selección para cambiar al modo de pantalla completa.

En el menú Medios tiene a disposición las siguientes funciones y ajustes:

- Conexión de soportes de datos externos al sistema multimedia (por ejemplo, mediante USB o Bluetooth®)
- Reproducción de archivos de audio o vídeo

### Autorización de un equipo de audio Bluetooth® para la reproducción de medios

#### Requisitos

- El Bluetooth® debe estar conectado en el sistema multimedia y en el equipo de audio.
- El equipo de audio es compatible con los perfiles de audio Bluetooth® A2DP y AVRCP.
- El equipo de audio es "visible" para otros equipos.

Sistema multimedia:



Con el Bluetooth® Audio, puede reproducir los archivos de música de un soporte de datos externo, por ejemplo, su smartphone, mediante el sistema multimedia MBUX.

- ▶ Autorice el soporte de datos externo en el sistema multimedia MBUX para reproducir archivos de audio a través del sistema multimedia.







#### Autorización de un nuevo equipo de audio Bluetooth®



- ▶ Seleccione **Conectar nuevo disposit.**
- ▶ Seleccione un equipo de audio. Se inicia la autorización. En el sistema multimedia y en el teléfono móvil se muestra un código.
- ▶ Si los códigos son idénticos, confírmelos en el equipo de audio.
- ▶ Seleccione **Solo como dispositivo Bluetooth Audio.** El equipo de audio Bluetooth® se conecta con el sistema multimedia.

#### Conexión de un equipo de audio Bluetooth® ya autorizado

- ▶ Seleccione un equipo de audio Bluetooth® de la lista. Se establece la conexión.



## Sinopsis de los símbolos y funciones del menú Radio

Símbolo	Denominación	Función
	Menú principal	Selección para volver a la pantalla de inicio.
	Notificaciones	Selección para abrir las notificaciones.
	Avance/retroceso	Selección para saltar a la emisora siguiente o anterior.
	Ajustes	<p>Selección para ver más opciones. Se pueden realizar, por ejemplo, ajustes a las siguientes funciones adicionales:</p> <ul style="list-style-type: none"> <li>• Mensajes hablados del sistema de navegación y avisos de tráfico</li> <li>• Función de frecuencia fija</li> <li>• Texto adicional de la radio</li> <li>• Avisos de alerta</li> </ul> <p>Las posibilidades de ajuste dependen de cada país.</p>
HD	HD Radio™	<p>Selección para conectar o desconectar la función HD Radio™.</p> <p>Esta función no está disponible en todos los países.</p>
	Función de enmudecimiento	Selección para desactivar el sonido.
	Memorización de emisoras	Selección para guardar una emisora en la memoria de emisoras.

Símbolo	Denominación	Función
	Lista de emisoras	Selección para ver la lista de emisoras.
	Búsqueda	Selección para buscar en el menú activo. Se pueden buscar, por ejemplo, artistas, géneros o estados de ánimo.

#### Funciones adicionales de la radio Tuneln

-  Durante el uso de la radio Tuneln puede transferirse un gran volumen de datos.

Símbolo	Denominación	Función
	Ajustes	En el menú Radio Tuneln tiene a disposición los siguientes ajustes adicionales: <ul style="list-style-type: none"> <li>• Selección de la transmisión</li> <li>• Inicio o cierre de sesión de la cuenta Tuneln</li> </ul>
	Favoritos	Selección durante la reproducción para guardar la emisora actual como favorito.

Símbolo	Denominación	Función
	Play/pausa	Selección para iniciar, detener o continuar la reproducción.
	Exploración	Selección para elegir una categoría y, a continuación, una estación de radio.





#### Funciones adicionales de la radio por satélite

La radio por satélite Sirius XM® ofrece más de 175 canales de radio en calidad digital, entre otros, música sin publicidad, deporte, noticias y entretenimiento. La radio por satélite Sirius XM® utiliza una flota de satélites de alto rendimiento

con la que emite en todo el territorio de EE. UU. y en Canadá. La programación satélite está disponible mediante el pago de una cuota mensual. Obtendrá información sobre esto en el Service Center de Sirius XM® y en la <https://www.siriusxm.com> (EE. UU.) o <https://www.siriusxm.ca> (Canadá).

[www.siriusxm.com](https://www.siriusxm.com) (EE. UU.) o <https://www.siriusxm.ca> (Canadá).

 Sirius, XM and all related marks and logos are trademarks of Sirius XM Radio Inc. and its subsidiaries. All other marks, channel names and logos are the property of their respective owners. All rights reserved.

Símbolo	Denominación	Función
	Ajustes	En el menú Radio por satélite tiene a disposición los siguientes ajustes adicionales: <ul style="list-style-type: none"> <li>• Activación del seguro para niños para bloquear los canales con contenido para adultos</li> <li>• Ajuste de la programación de alarma para los avisos musicales y deportivos</li> <li>• Creación de listas de TuneMix para escuchar música sin interrupciones</li> </ul>
	Control de la reproducción	Selección para mostrar la barra de tiempo. Toque cualquier punto de la barra de tiempo para avanzar o retroceder. Vaya al final de la barra de tiempo para volver al modo en directo.
	Play	Selección para iniciar o continuar la reproducción.
	Pausa	Selección para pausar la reproducción.

En función de la banda de frecuencia seleccionada, tiene diferentes funciones a disposición.

Seleccione la banda de frecuencia que desee en la barra superior del menú de radio.

## Apertura de la radio Tuneln

### Requisitos

- El servicio de radio Tuneln está activado en el portal Mercedes me.
  - El volumen de datos está disponible.  
Dependiendo del país, se debe adquirir sujeto a costes.
  - Se ha establecido una conexión rápida a internet para conseguir una transmisión sin problemas.
- ❗ El volumen de datos se puede recargar en el portal Mercedes me **directamente de un operador de telefonía móvil** sujeto a costes.
- ❗ Las funciones y servicios dependen del país. Para obtener más información, póngase en contacto con un punto de servicio Mercedes-Benz.

Sistema multimedia:

  **▶▶ Radio**

- ▶ Seleccione **Radio Tuneln**.

Se muestra el menú Tuneln. Se escucha la última estación sintonizada.

- ❗ La calidad de la conexión depende de la recepción de telefonía móvil local.

## Configuración de la radio por satélite

### Requisitos

- Hay disponible un equipamiento para radio por satélite.
- Se efectuó el registro en un operador de radio por satélite.
- Si el sistema adquirido no incluye la habilitación, será necesario indicar los datos de una tarjeta de crédito para activar su cuenta.

Sistema multimedia:

  **▶▶ Radio ▶▶ SiriusXM**

**▶▶  Opciones**

- ▶ Seleccione **Información sobre servicio**. Aparece la pantalla de información del servicio oficial con el número de identificación de radio y el estado actual de la suscripción.
- ▶ Establezca una conexión telefónica.

- ▶ Siga las instrucciones proporcionadas por el empleado del servicio posventa. El proceso de activación puede durar hasta diez minutos.

- ❗ Si lo desea, también puede activar el servicio por satélite a través de Internet. Para ello visite la <https://www.siriusxm.com> (EE. UU.) o la <https://www.siriusxm.ca> (Canadá).

## Avisos musicales y deportivos

Sistema multimedia:

  **▶▶ Radio ▶▶ SiriusXM ▶▶ **  
**▶▶ Alertas**

### Ajuste de los avisos musicales y deportivos

Esta función le permite memorizar una programación de alarma para sus intérpretes, títulos o eventos deportivos favoritos. El aviso musical se puede crear durante la reproducción de un título y el aviso deportivo durante una retransmisión en directo. Puede definir el aviso deportivo adicionalmente mediante la opción de menú. En ese caso, el sistema busca de forma continua todos los canales.

- ▶ Establezca un aviso musical o deportivo para ser informado durante el programa en directo cuando se produzcan coincidencias.

#### Activación de la función de notificaciones musicales

- ▶ Active  [Alertas de música](#).

#### Creación de un aviso musical

- ▶ Seleccione [Añadir nueva alerta](#).
- ▶ En el cuadro de diálogo, seleccione [Artista](#) o [Título](#).  
El aviso queda ajustado para el intérprete o el título actual. Si se encuentra una coincidencia, se muestra una indicación que pregunta si desea cambiar al canal.

#### Activación de alertas deportivas

- ▶ Active  la opción [Activar alertas deportivas](#).

#### Creación de un aviso deportivo

- ▶ Seleccione [Añadir nueva alerta](#).
- ▶ Seleccione el nombre del equipo o la liga en el cuadro de diálogo.

#### Borrado de avisos musicales o deportivos individuales

- ▶ Seleccione [Administr. alertas música](#).

O bien:

- ▶ Seleccione [Admin. alertas deportivas](#).
- ▶ Seleccione un intérprete o un título.

O bien:

- ▶ Seleccione un equipo.
- ▶ Seleccione [Borrar registros seleccionados](#).  
Se borran todos los avisos marcados.

#### Borrado de todos los avisos musicales o deportivos

- ▶ Seleccione [Administr. alertas música](#).

O bien:

- ▶ Seleccione [Admin. alertas deportivas](#).
- ▶ Seleccione [Borrar todos los registros](#).  
Se borran todos los avisos.

## Ajustes del sonido

### Sinopsis de las funciones del menú de sonido

Las posibilidades de ajuste y funciones disponibles dependen del sistema de sonido montado. Consulte qué sistema de sonido se ha montado en su vehículo en el manual de instrucciones digital.

#### Sistema de sonido estándar y sistema de sonido avanzado

Se pueden seleccionar las siguientes funciones:

- Ecualizador
  - Agudos, medios y graves
- Balance y fader
- Volumen
  - Adaptación automática

#### Sistema de sonido surround Burmester® y sistema de sonido surround Burmester® High-End 3D

Se pueden seleccionar las siguientes funciones:

- Ecualizador



- Agudos, medios y graves
- Balance y fader
- Enfoque de sonido
- Asiento VIP (solo sistema de sonido surround  
Burmester® High-End 3D)
- Perfiles de sonido
- Volumen
  - Adaptación automática

## Indicador de intervalos de mantenimiento ASSYST PLUS

### Funcionamiento del indicador de intervalos de mantenimiento ASSYST PLUS

El indicador de intervalos de mantenimiento ASSYST PLUS le informa en el visualizador del cuadro de instrumentos sobre el tiempo o el recorrido que falta para la próxima fecha de servicio programada.

Puede ocultar la indicación de servicio pulsando la tecla de retroceso  situada en el volante.

En función del uso del vehículo, el indicador de intervalos de mantenimiento ASSYST PLUS puede acortar el intervalo de servicio, por ejemplo, en los siguientes casos:

- si se realizan principalmente trayectos cortos
- si se usa frecuentemente el régimen de ralentí de forma prolongada
- si se efectúan frecuentes fases de arranque en frío

Mercedes-Benz le recomienda evitar tales condiciones de servicio.



Cualquier taller cualificado, por ejemplo, un punto de servicio oficial Mercedes-Benz, le ofrecerá información relativa al mantenimiento de su vehículo.

### Indicación de la fecha de servicio

Ordenador de a bordo:

 Servicio  ASSYST PLUS

Se muestra la siguiente fecha de servicio.

 **Salida de la indicación:** pulse la tecla de retroceso  del volante.

Tenga también en cuenta el siguiente tema complementario:

- Manejo del ordenador de a bordo (→ página 249).

### Información sobre la realización de los trabajos de mantenimiento con regularidad

 **INDICACIÓN** Desgaste prematuro por el incumplimiento de una fecha de servicio

Los trabajos de mantenimiento no realizados a tiempo o incompletos pueden conllevar un desgaste excesivo y daños en el vehículo.

- ▶ Respetar los intervalos de servicio fijados.
- ▶ Llevar a cabo los trabajos de mantenimiento fijados en un taller especializado cualificado.

### Indicaciones sobre medidas especiales del servicio posventa

El intervalo de servicio prescrito está adaptado al funcionamiento normal del vehículo. En condiciones de servicio difíciles o en caso de un esfuerzo mayor del vehículo, se deberán encargar los trabajos de mantenimiento con mayor frecuencia de lo obligatorio.

El indicador de intervalos de mantenimiento ASSYST PLUS solo es un medio técnico auxiliar. La responsabilidad de realizar los trabajos de mantenimiento con más frecuencia de lo establecido debido a las condiciones de servicio o esfuerzos reales recae sobre el conductor del vehículo.

Ejemplos de condiciones de servicio difíciles:

- si se circula por áreas urbanas con muchas paradas intermedias
- si se realizan principalmente trayectos cortos
- si se circula por montañas o por carreteras en mal estado
- si se usa frecuentemente el régimen de ralentí de forma prolongada
- si existe gran cantidad de polvo y/o si se utiliza con frecuencia el modo de aire interior circulante

En estas condiciones de servicio u otras similares, encargue la sustitución, por ejemplo, del filtro del espacio interior, del filtro de aire, del aceite del motor y del filtro de aceite con más frecuencia. En caso de mayor esfuerzo, comprobar los neu-

máticos con más frecuencia. Encontrará más información en cualquier taller especializado cualificado.

### Tiempos de inactividad con la batería desembornada

El indicador de intervalos de mantenimiento ASSYST PLUS solo calcula la fecha de servicio con la batería embornada.

- ▶ Consulte la fecha de servicio en el visualizador del cuadro de instrumentos y anótela antes de desembornar la batería (→ página 304).

### Gestión del mantenimiento

#### Indicaciones sobre la gestión del mantenimiento

Si el servicio de gestión del mantenimiento está activado, los datos relevantes se transmiten automáticamente al servicio de atención al cliente de Mercedes-Benz.

El servicio de atención al cliente transfiere los datos al concesionario oficial que usted haya guardado en la página web de Mercedes me:

<http://www.mercedes.me>. De este modo, recibirá recomendaciones individuales sobre el mantenimiento de su vehículo.

- ① El cálculo del momento de transmisión perfecto para el requerimiento de mantenimiento al concesionario oficial está sujeto a limitaciones técnicas. Estas podrían provocar que la recomendación de mantenimiento se considere demasiado temprana o tardía, o que ni siquiera se produzca. En ese caso, puede usted concertar cómodamente una cita de mantenimiento con el servicio de atención al cliente a través del recordatorio de mantenimiento en el sistema multimedia.
- ① La gestión del mantenimiento y el recordatorio de mantenimiento del sistema multimedia no están disponibles en todos los países. Infórmese en un punto de servicio Mercedes-Benz sobre si esta función está disponible en su país.

### Datos transmitidos al usar la gestión del mantenimiento

Si el servicio está activado, se transmiten automáticamente los datos pertinentes para la determinación del volumen de mantenimiento necesario y para la detección y reparación de averías.

Encontrará detalles sobre la transmisión de datos en la información de protección de datos de los servicios de Mercedes me connect. Puede consultarla en la <https://www.mercedes.me>, en "Mi cuenta Mercedes me", "Condiciones de uso".

- ❶ La gestión del mantenimiento y el recordatorio de mantenimiento del sistema multimedia no están disponibles en todos los países.

### Telediagnóstico

#### Indicaciones sobre el telediagnóstico

- ❶ Este servicio no está disponible en todos los países.

El vehículo puede detectar si deben sustituirse determinadas piezas de desgaste o si se han producido fallos de funcionamiento en los sistemas del vehículo. Si está activado el servicio de tele-

diagnóstico, se transmiten al fabricante los datos del vehículo relevantes. Si el autodiagnóstico del sistema del vehículo detecta estados de error, el sistema transmite recomendaciones de acción al servicio de atención al cliente Mercedes-Benz en función de la avería detectada. El servicio de atención al cliente transfiere los datos al concesionario oficial que usted haya guardado en la página web de Mercedes me: <http://www.mercedes.me>.

En el caso de ciertos fallos de funcionamiento, puede aparecer en el sistema multimedia la notificación de que se ha detectado un fallo de funcionamiento, acompañada del requerimiento de ponerse en contacto con el servicio de atención al cliente Mercedes-Benz. Desde este aviso se puede llamar directamente al servicio de atención al cliente para obtener ayuda.

- ❶ La transmisión de una notificación al sistema multimedia depende del país, del modelo de vehículo y del equipamiento, y requiere una conexión de datos rápida, lo cual queda fuera del alcance del proveedor de servicios.
- ❶ La detección fiable de averías está sujeta a limitaciones técnicas. Por ello, solo se puede

detectar una selección limitada de averías para transmitir recomendaciones de acción al servicio de atención al cliente y al concesionario oficial. Mercedes-Benz AG trabaja de forma continua en la ampliación de este servicio. La detección de averías depende del país, del modelo de vehículo y del equipamiento.

### Datos transmitidos al usar el telediagnóstico

Si el servicio está activado, se transmiten automáticamente los datos pertinentes para la determinación del volumen de mantenimiento necesario y para la detección y reparación de averías.

Encontrará detalles sobre la transmisión de datos en la información de protección de datos de los servicios de Mercedes me connect. Puede consultarla en la <https://www.mercedes.me>, en "Mi cuenta Mercedes me", "Condiciones de uso".

- ❶ La extensión de los datos transmitidos depende del modelo de vehículo y del equipamiento. Por motivos técnicos, no siempre están disponibles todos los datos.

## Compartimento del motor

### Apertura y cierre del capó

**⚠ ADVERTENCIA** Peligro de accidente por llevar el capó desbloqueado durante la marcha

- El capó se podría abrir y limitar la visibilidad.
- ▶ No desbloquee nunca el capó durante la marcha.
  - ▶ Asegúrese siempre antes de iniciar la marcha de que el capó esté bloqueado.

**⚠ ADVERTENCIA** Peligro de accidente y lesiones al abrir y cerrar el capó

El capó puede caer bruscamente a la posición final.

Para las personas que se encuentran en la zona de giro del capó existe peligro de sufrir lesiones.

- ▶ No abra ni cierre el capó si hay alguna persona en la zona de giro.

**⚠ ADVERTENCIA** Peligro de sufrir quemaduras al abrir el capó

Si abre el capó con el motor sobrecalentado o en caso de incendio en el compartimento motor, pueden producirse las siguientes situaciones:

- Puede entrar en contacto con gases calientes.
  - Puede entrar en contacto con otras sustancias de servicio calientes que se escapan.
- ▶ Antes de abrir el capó, deje que el motor sobrecalentado se enfríe.
  - ▶ En caso de incendio en el compartimento del motor, mantenga cerrado el capó e informe a los bomberos.

**⚠ ADVERTENCIA** Peligro de lesiones por piezas móviles

Los componentes del compartimento motor pueden seguir funcionando con el sistema de

propulsión desconectado o ponerse en marcha repentinamente.

Tenga en cuenta lo siguiente si tiene que abrir el capó:

- ▶ Desconecte el vehículo.
- ▶ Nunca toque la zona de peligro de los componentes móviles, por ejemplo, la zona de giro del ventilador.
- ▶ Qúitese las joyas y los relojes.
- ▶ Mantenga las prendas de vestir y el cabello fuera del alcance de las piezas móviles.

**⚠ ADVERTENCIA** Peligro de lesiones por contacto de componentes sometidos a tensión

El sistema de encendido y el sistema de inyección de combustible funcionan con alta tensión. Puede sufrir una descarga eléctrica.

- ▶ No toque nunca los componentes del sistema de encendido o del sistema de

inyección de combustible con el vehículo encendido.

Son componentes sometidos a tensión, por ejemplo:

- Bobinas de encendido
- Inyectores
- Cables eléctricos que van a las bobinas de encendido y a los inyectores

**⚠ ADVERTENCIA** Peligro de sufrir quemaduras debido a componentes calientes en el compartimento del motor

Algunos componentes del compartimento del motor, por ejemplo, el motor, el radiador y las piezas del sistema de escape pueden estar muy calientes.

- ▶ Deje enfriar el motor y toque solo los componentes descritos a continuación.

**⚠ ADVERTENCIA** Peligro de sufrir lesiones al utilizar el limpiaparabrisas con el capó abierto

Si pone en marcha el limpiaparabrisas con el capó abierto, podría quedar aprisionado en el varillaje del limpiaparabrisas.

- ▶ Si tiene que abrir el capó, antes de hacerlo apague siempre el limpiaparabrisas y el vehículo.

### Apertura del capó

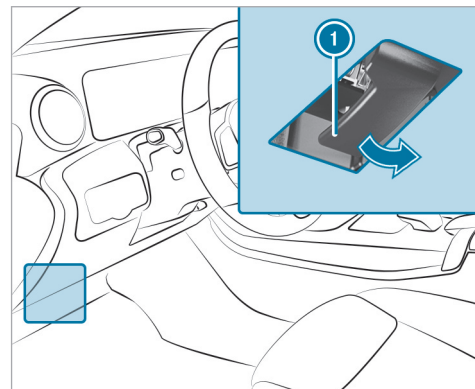

- ▶ Para desbloquear el capó, tire del asidero ⓘ.

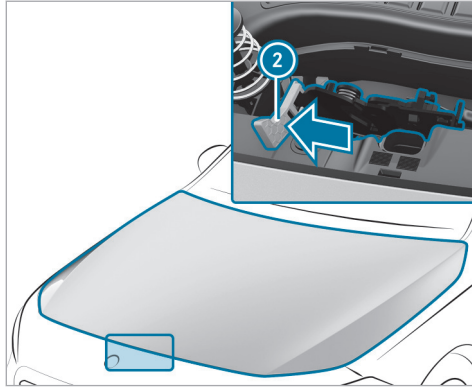

- ▶ Presione el asidero amarillo ② del seguro del capó con la mano (dorso hacia arriba) hacia la izquierda hasta el tope. Levante el capó hasta que el resorte de gas lo siga levantando automáticamente.

#### Cierre del capó

- ▶ Baje el capó y déjelo caer desde una altura aproximada de 8 in (20 cm).

- ▶ Si el capó aún se puede levantar un poco, abra de nuevo el capó y déjelo caer con un poco de inercia hasta que quede correctamente enclavado.

#### Aceite del motor

#### Comprobación del nivel de aceite del motor con el ordenador de a bordo

##### Requisitos

- El motor se ha calentado.
- El vehículo está estacionado sobre un terreno plano.
- El motor debe funcionar al número de revoluciones de ralentí.
- El capó está cerrado.

El nivel de aceite del motor se calcula durante la marcha. Con un estilo de conducción normal, el cálculo del nivel de aceite del motor puede durar hasta 30 minutos; es posible que lleve más tiempo si el estilo de conducción es más activo.

Ordenador de a bordo:

#### ➔ Servicio ➔ Nivel aceite del motor

En el visualizador del cuadro de instrumentos se muestra uno de los siguientes avisos:

- **Nivel aceite de motor Medición en curso:** todavía no se puede medir el nivel de aceite.
- ▶ Repita la solicitud cuando hayan transcurrido, como máximo, 30 minutos de trayecto.
- **Nivel de aceite del motor correcto** y la barra de indicación del nivel de aceite del visualizador del cuadro de instrumentos es de color verde y se encuentra entre las marcas "mín." y "máx.": el nivel de aceite es correcto.
- **Nivel de aceite del motor Rellenar 1,1 qt** y la barra de indicación del nivel de aceite del visualizador del cuadro de instrumentos es de color naranja y se encuentra por debajo de la marca "mín.":
- ▶ Rellene 1,1 US qt (1 l) de aceite del motor.
- **Reducir el nivel de aceite del motor** y la barra de indicación del nivel de aceite del visualizador del cuadro de instrumentos es de color

naranja y se encuentra por encima de la marca "máx.":

- ▶ Elimine el exceso de aceite del motor. Para ello, diríjase a un taller especializado.
  - **Para nivel aceite de motor: conectar encendido**
- ▶ Conecte el vehículo para comprobar el nivel de aceite del motor.
  - **Nivel aceite de motor El sistema no funciona:** el sensor de nivel de aceite está defectuoso o no se ha conectado.
- ▶ Diríjase a un taller especializado cualificado.
  - **Nivel aceite de motor Sist. no disponible temp.**
- ▶ Cierre el capó.

### ■ Relleno de aceite del motor

**⚠ ADVERTENCIA** Peligro de sufrir quemaduras debido a componentes calientes en el compartimento del motor

Algunos componentes del compartimento del motor, porejemplo, el motor, el radiador y las piezas del sistema de escape pueden estar muy calientes.

- ▶ Deje enfriar el motor y toque solo los componentes descritos a continuación.

**⚠ ADVERTENCIA** Peligro de incendio y de sufrir lesiones debido al aceite del motor

Si el aceite del motor entra en contacto con los componentes calientes del compartimento del motor, se puede inflamar.

- ▶ Asegúrese de que no llegue aceite del motor a la abertura de llenado.
- ▶ Antes de poner en marcha el vehículo, deje que se enfríe el motor y limpie detenidamente los componentes que se hayan ensuciado de aceite del motor.

**! INDICACIÓN** Avería del motor debido a un filtro de aceite incorrecto, aceite o aditivos incorrectos

- ▶ No utilice ningún aceite de motor ni ningún filtro de aceite con especificaciones diferentes a las necesarias e indicadas para los intervalos de servicio prescritos.
- ▶ Siga las indicaciones del indicador de intervalos de mantenimiento para el cambio de aceite y respete los intervalos de cambio prescritos.
- ▶ No emplee aditivos.

**! INDICACIÓN** Daños por aceite del motor añadido en exceso

Un nivel demasiado alto de aceite del motor puede dañar el motor o el catalizador.

- ▶ Encargue que retiren el aceite del motor añadido en exceso en un taller especializado.



- i** En función del estilo de conducción, el vehículo consume un máximo de 0,9 US qt (0,8 l) de aceite cada 600 millas (1.000 km). Si el vehículo es nuevo o lo conduce a menudo a un número de revoluciones del motor elevado, el consumo de aceite puede ser superior.

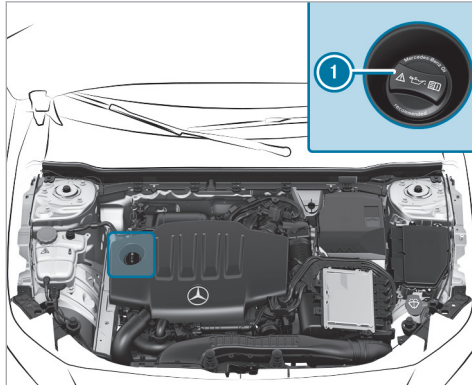

- Gire la tapa de cierre **1** hacia la izquierda y retírela.

- Rellene el aceite del motor.
- Coloque la tapa de cierre **1** y gírela hacia la derecha hasta que quede enclavada.
- Vuelva a comprobar el nivel de aceite (→ página 309).

#### Comprobación del nivel del líquido refrigerante

- ⚠ ADVERTENCIA** Peligro de escaldadura a causa de líquido refrigerante caliente

Si abre la tapa de cierre, podría quemarse.

- Antes de que se abra la tapa de cierre, deje enfriar el motor.
- Al abrir utilice gafas y guantes protectores.
- Para dejar salir la presión, abra la tapa de cierre lentamente.

- ⚠ ADVERTENCIA** Peligro de sufrir quemaduras debido a componentes calientes en el compartimento del motor

Algunos componentes del compartimento del motor, porejemplo, el motor, el radiador y las piezas del sistema de escape pueden estar muy calientes.

- Deje enfriar el motor y toque solo los componentes descritos a continuación.

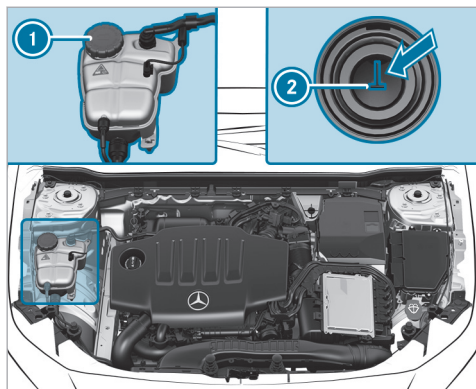

- ▶ Estacione el vehículo en una superficie plana.
- ▶ Compruebe la indicación de la temperatura del líquido refrigerante en el visualizador del cuadro de instrumentos.  
La temperatura del líquido refrigerante debe estar dentro del cuarto inferior del indicador de temperatura.
- ▶ Gire despacio la tapa de cierre ① hacia la izquierda y deje salir la sobrepresión.

- ▶ Siga girando la tapa de cierre ① hacia la izquierda y retírela.

El nivel del líquido refrigerante es correcto en los siguientes casos:

- Si, con el motor frío, el líquido refrigerante llega hasta la marca de referencia ②.
- Si, con el motor caliente, el líquido refrigerante llega a 0,6 in (1,5 cm) por encima de la marca de referencia ②.

- ▶ En caso necesario, rellene con líquido refrigerante autorizado por Mercedes-Benz.

① Más información sobre el líquido refrigerante (→ página 390).

### Llenado del sistema lavalunas

- ▲ **ADVERTENCIA** Peligro de sufrir quemaduras debido a componentes calientes en el compartimento del motor

Algunos componentes del compartimento del motor, porejemplo, el motor, el radiador y las

piezas del sistema de escape pueden estar muy calientes.

- ▶ Deje enfriar el motor y toque solo los componentes descritos a continuación.

- ▲ **ADVERTENCIA** Peligro de incendio y de sufrir lesiones por líquido lavacrystales concentrado

El líquido lavacrystales concentrado es muy inflamable. Podría inflamarse si llega a componentes calientes del motor o del sistema de escape.

- ▶ Asegúrese de que no llegue líquido lavacrystales concentrado a la abertura de llenado.

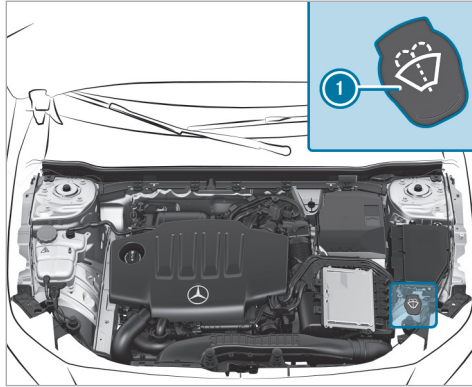

- ▶ Retire la tapa de cierre ❶ tirando de la lengüeta.
- ▶ Añada agua de lavado.
- ❶ Más información sobre el líquido lavacrystal (→ página 391).

### Desobstrucción del canal de aire y agua

- ▶ Mantenga libre de sedimentaciones, por ejemplo, hielo, nieve u hojas secas, la zona que separa el parabrisas del capó.

### Comprobación del espesor del forro del freno

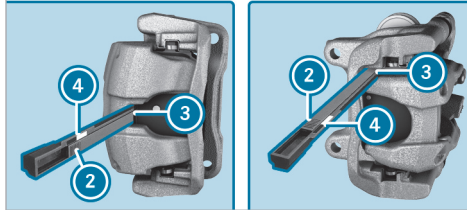
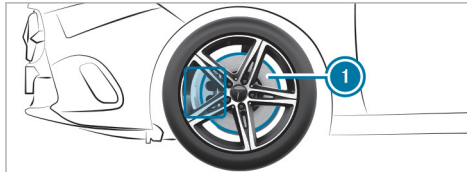

- ▶ Coloque el vehículo y las ruedas en una posición adecuada, de manera que pueda colocar el calibre de comprobación.
- ❶ El punto de aplicación ❸ para el calibre de comprobación depende del equipamiento. En función de la pinza de freno, el punto de aplicación ❸ se encuentra en el centro o lateralmente en el extremo superior del forro de freno.
- ▶ Desconecte el vehículo.
- ▶ Asegure el vehículo para evitar su desplazamiento.
- ▶ Extraiga el calibre de comprobación de la Cartera para documentación del vehículo situada en la guantera.
- ▶ Coloque el calibre de comprobación entre los radios de la llanta en el punto de aplicación ❸ sobre el forro de freno.
- ▶ Mantenga el calibre de comprobación en posición vertical respecto al disco de freno ❶ y desplace la espiga de medición ❷ sobre el disco de freno ❶.

- ▶ Compruebe el campo de color ④ indicado por la flecha de la espiga de medición ②.  
**Verde:** el espesor de los forros es suficiente.  
**Rojo:** el espesor de los forros es insuficiente. Encargue la revisión de los forros de freno en un taller especializado.

- ❗ Para evitar que se produzcan fallos en la medición:
- Asegúrese de la correcta posición de las ruedas.
  - En caso de discos de freno perforados, no coloque la espiga de medición en uno de los taladros del disco de freno.

### Limpieza y conservación

#### Indicaciones sobre el lavado del vehículo en el túnel de lavado

**⚠ ADVERTENCIA** Peligro de accidente debido a un menor efecto de frenado después del lavado del vehículo

Después de un lavado del vehículo, los frenos tienen un menor efecto de frenado.

- ▶ Después de un lavado del vehículo, frene suavemente el vehículo teniendo en cuenta el tráfico hasta que se restablezca el pleno efecto de frenado.

#### ❗ INDICACIÓN Daño debido a un frenado automático

Si una de las siguientes funciones está conectada, el vehículo frena automáticamente en determinadas situaciones:

- Asistente de frenado activo
- Asistente activo de distancia DISTRONIC
- Función HOLD
- Ayuda activa para aparcar

Para evitar que se produzcan daños en el vehículo, desconecte estos sistemas en situaciones como las siguientes o similares:

- ▶ durante el remolcado  
▶ en el túnel de lavado

#### ❗ INDICACIÓN Daños debidos a un túnel de lavado inadecuado

- ▶ Antes de introducirse en un túnel de lavado, asegúrese de que este sea adecuado para las dimensiones del vehículo.
- ▶ Asegúrese de que haya suficiente altura libre sobre el suelo entre los bajos del vehículo y los rieles de guía del túnel de lavado.
- ▶ Asegúrese de que el ancho de paso del túnel de lavado, en particular el ancho de los rieles de guía, sea suficiente.

Para evitar daños en el vehículo, tenga en cuenta lo siguiente antes de usar un túnel de lavado:

- El asistente activo de distancia DISTRONIC debe estar desconectado.
- La función HOLD debe estar desactivada.
- Las ventanillas laterales y el techo corredizo deben estar completamente cerrados.
- El soplador de la ventilación y la calefacción deben estar desconectados.

- El interruptor del limpiaparabrisas está en la posición **[O]**.
- La llave se debe encontrar a una distancia de mínimo 10 ft (3 m) del vehículo. De lo contrario se podría abrir el portón trasero de forma involuntaria.
- En túneles de lavado con dispositivos de arrastre:
  - Está acoplado el ralentí **[N]**.
  - **Vehículos con cambio automático:** si abandona el vehículo durante el tiempo que dura el lavado, asegúrese de que la llave se encuentre en el vehículo. De lo contrario, se acopla automáticamente la posición de aparcamiento **[P]**.

**i** Si después del lavado del vehículo elimina la cera del parabrisas y de las gomas de escobilla limpiaparabrisas, evitará que se formen estrías y reducirá los ruidos aerodinámicos.

### Modo de túnel de lavado

En el modo de túnel de lavado, el vehículo está preparado para entrar en el túnel de lavado. El modo de túnel de lavado puede activarse a una

velocidad de hasta 12 mph (20 km/h) (→ página 315) .

Al activar el modo de túnel de lavado se llevan a cabo los siguientes ajustes:

- Los retrovisores exteriores se pliegan.
- Para evitar que el sistema lavalunas se ponga en marcha automáticamente, se desactiva el sensor de lluvia.
- Se desactiva el limpialunetas trasero.
- El aire acondicionado se ajusta a modo de aire interior circulante.
- Se desactiva la ayuda para aparcar PARKTRONIC.
- **Vehículos con cámara de 360°:** la imagen delantera se visualiza después de aproximadamente ocho segundos.

Si no se puede realizar alguno de los ajustes, se mostrará **[X]** detrás del ajuste correspondiente.

Por encima de una velocidad de 12 mph (20 km/h) se desactiva el modo de túnel de lavado automáticamente.

Al desactivar el modo de túnel de lavado se restablecen los siguientes ajustes:

- Los retrovisores exteriores se despliegan.
- El sensor de lluvia se activa.
- El limpialunetas trasero se activa.
- El aire acondicionado se ajusta al modo de aire exterior.
- La ayuda para aparcar PARKTRONIC vuelve al ajuste seleccionado anteriormente.
- **Vehículos con cámara de 360°:** la imagen delantera se apaga a partir de una velocidad de 11 mph (18 km/h).

### Conexión/desconexión del modo túnel de lavado

#### Requisitos

- El vehículo debe estar detenido.
- El motor está en marcha.

Sistema multimedia:

→  ▶ Ajustes ▶ Acceso rápido

### Conexión del modo túnel de lavado

- ▶ Seleccione **Modo de túnel de lavado**.
- ▶ Seleccione **Inicio**.

Si no se puede realizar alguno de los ajustes, se mostrará con una  detrás del ajuste correspondiente.

- ① Para obtener una sinopsis de los ajustes que se realizan al conectar el modo túnel de lavado (→ página 314).

### Desconexión del modo túnel de lavado

- ▶ Seleccione **Detener**.  
Los ajustes del modo túnel de lavado se restablecen.
- ① El modo túnel de lavado se desactiva automáticamente en cuanto se supera una velocidad de 12 mph (20 km/h).

### Indicaciones sobre el uso de un aparato de limpieza a alta presión

 **ADVERTENCIA** Peligro de accidente al utilizar aparatos de limpieza a alta presión con toberas de chorro redondo

El chorro de agua no puede causar daños visibles.

Los componentes dañados pueden averiarse de manera inesperada.

- ▶ No utilice un aparato de limpieza a alta presión con toberas de chorro redondo.
- ▶ Encargue la sustitución inmediata de neumáticos dañados o piezas del tren de rodaje.

Para evitar daños en su vehículo, preste atención a lo siguiente cuando use un aparato de limpieza a alta presión:

- La llave se debe encontrar a una distancia de mínimo 10 ft (3 m) del vehículo. De lo contrario se podría abrir el portón trasero de forma involuntaria.

- Mantenga una distancia mínima de 11,8 in (30 cm) respecto al vehículo.
- **Vehículos con lámina decorativa:** ciertas piezas de su vehículo están cubiertas con una lámina decorativa. Mantenga una distancia mínima de 27,6 in (70 cm) entre las piezas revestidas del vehículo y el difusor del aparato de limpieza a alta presión. Mueva el difusor del aparato de limpieza a alta presión durante la limpieza del vehículo. La temperatura del agua del aparato de limpieza a alta presión no debe superar los 140 °F (60 °C).
- Tenga en cuenta las indicaciones sobre la distancia correcta que figuran en el manual de instrucciones del fabricante del aparato.
- No oriente el difusor del aparato de limpieza a alta presión directamente hacia piezas sensibles, por ejemplo, neumáticos, intersticios, componentes eléctricos, baterías, elementos luminosos y láminas de ventilación.

## Lavado a mano del vehículo

**!** **INDICACIÓN** Averías del motor por la entrada de agua

▶ No dirija el chorro de agua directamente hacia la rejilla de entrada de aire debajo del capó del motor.

Tenga en cuenta las disposiciones vigentes: por ejemplo, en algunos países solo se permite el lavado manual en instalaciones de lavado especialmente identificadas.

- ▶ Utilice un producto de limpieza suave, por ejemplo, champú para automóviles.
  - ▶ Lave el vehículo con agua templada y una esponja blanda para vehículos. Al lavarlo, no exponga el vehículo a la irradiación solar directa.
  - ▶ Enjuague el vehículo cuidadosamente con agua y séquelo con un paño de cuero.
- i** Tenga en cuenta las indicaciones sobre la conservación de las piezas del vehículo (→ página 319).

## Indicaciones sobre la conservación de la pintura y de la pintura mate

Para evitar daños en la pintura y la influencia de los sistemas de asistencia a la conducción, tenga en cuenta las siguientes indicaciones:

### Pintura

- Restos de insectos: remójelos con quitainsectos y luego enjuáguelos.
- Excrementos de pájaros: remójelos con agua y luego enjuáguelos.
- Resina de árboles y manchas de aceite, combustible y grasas: frote suavemente con un paño embebido de producto de limpieza que contenga gasolina de limpieza o de gasolina para encendedores.
- Líquido refrigerante y líquido de frenos: elimínelos con un paño húmedo y agua limpia.
- Salpicaduras de alquitrán: elimínelas con quitabreas.
- Cera: elimínela con un disolvente para sili-  
cona.

- No fije adhesivos, láminas ni similares. Encargue los trabajos de laminado del parachoques solo en un taller especializado cualificado.
- Elimine la suciedad lo antes posible.

### Pintura mate

- Utilice solamente los productos de limpieza autorizados para Mercedes-Benz.
- No fije adhesivos, láminas ni similares. Encargue los trabajos de laminado del parachoques solo en un taller especializado cualificado.
- No pula el vehículo ni las llantas de aleación.
- Utilice exclusivamente túneles de lavado que se correspondan con el estado actual de la técnica.
- En los túneles de lavado, no utilice ningún programa de lavado que incluya un tratamiento con cera caliente.
- No utilice ningún limpiaesmaltes, productos de esmerilado/pulimento ni productos para la conservación del brillo como la cera.

En caso de daños en la pintura:

- Encargue los trabajos de reparación de la pintura solo en un taller especializado cualificado.
- Asegúrese de que los sensores de radar funcionen (→ página 188).

### Indicaciones sobre la limpieza de láminas decorativas

Observe las "Indicaciones sobre la conservación de la pintura y de la pintura mate" (→ página 317). También son válidas para las láminas decorativas mate.

Para prevenir daños, tenga en cuenta las indicaciones sobre la limpieza de láminas decorativas.

#### **Limpieza**

- Para la limpieza, utilice abundante agua y un producto de limpieza suave sin aditivos ni abrasivos, por ejemplo, un champú para automóviles homologado para Mercedes-Benz.
- Elimine la suciedad tan rápido como sea posible. Para no dañar la lámina decorativa de forma irreparable, evite frotar en exceso.

- En caso de suciedad en la superficie o lámina decorativa mate: utilice el producto de limpieza Paint Cleaner recomendado y homologado para Mercedes-Benz.
- Restos de insectos: remójelos con quitainsectos y luego enjuáguelos.
- Excrementos de pájaros: remójelos con agua y luego enjuáguelos.
- Para evitar manchas de agua, después de cada lavado, seque el vehículo vinilado con un paño suave y absorbente.

#### **Prevención de daños en la lámina decorativa**

- La vida útil y la coloración de las láminas decorativas se verán afectadas por:
  - irradiación solar
  - temperatura, por ejemplo, soplador de aire caliente
  - condiciones climáticas
  - daño por impacto de piedras y suciedad
  - productos de limpieza químicos
  - sustancias grasas

- No utilice pulimentos sobre las láminas decorativas mates. El pulido provoca que la superficie vinilada brille.
- No trate con cera las láminas decorativas mates o texturizadas. Esto puede producir manchas indelebles.

No siempre podrá eliminar por completo los rasguños, los depósitos de sustancias agresivas, la corrosión y los daños ocasionados por una conservación inadecuada. Diríjase en dicho caso a un taller especializado cualificado.

El fabricante le proporcionará información sobre productos de conservación y limpieza especiales. En superficies laminadas y tras la retirada de una lámina decorativa, pueden darse diferencias ópticas en las superficies que no se protegieron con una lámina decorativa.

- ❗ Encargue los trabajos o reparaciones en las láminas decorativas en un taller especializado cualificado, por ejemplo, en un punto de servicio Mercedes-Benz.



### Indicaciones sobre la conservación de las piezas del vehículo

**⚠ ADVERTENCIA** Peligro de aprisionamiento al limpiar el parabrisas por limpiaparabrisas conectado

Si los limpiaparabrisas o las escobillas limpiaparabrisas se ponen en marcha mientras se limpia el parabrisas, podría quedar aprisionado.

▶ Antes de limpiar el parabrisas o las escobillas limpiaparabrisas, desconecte siempre los limpiaparabrisas y el vehículo.

Para prevenir daños en el vehículo, tenga en cuenta las indicaciones sobre la limpieza y conservación de las siguientes piezas del vehículo:

#### Ruedas y llantas

- Utilice agua y productos de limpieza para llantas libres de ácido.
- No utilice productos de limpieza para llantas que contengan ácido para eliminar el polvo de frenado. De lo contrario, podrían dañarse los

tornillos de rueda y los componentes del sistema de frenos.

- Para evitar la formación de corrosión en los discos y los forros de freno tras la limpieza, circule durante unos minutos y, a continuación, estacione el vehículo. Los discos y los forros del freno se calientan y se secan.

#### Cristales

**⚠ INDICACIÓN** Daños en los componentes electrónicos por la entrada excesiva de líquidos

Durante la limpieza de los cristales desde el interior, los líquidos que bajan, por ejemplo agentes de limpieza o agua, pueden llegar a las piezas de revestimiento del habitáculo y provocar daños en los componentes electrónicos.

- ▶ Usar agentes de limpieza lo menos posible.
- ▶ Limpie inmediatamente los líquidos que bajan.

- Limpie los cristales por dentro y por fuera con un paño húmedo y un producto de limpieza recomendado para Mercedes-Benz.
- No utilice paños secos, agentes abrasivos ni productos de limpieza que contengan disolventes para limpiar el lado interior de los cristales.

**i** Después del cambio de las escobillas limpiaparabrisas o del tratamiento del vehículo con cera, limpie en profundidad el parabrisas con los productos de limpieza recomendados para Mercedes-Benz. Si no se cumplen las indicaciones de aplicación pueden producirse daños, quedar restos de lubricante o puntos ciegos.

**i** Retire el empañamiento y la suciedad exterior del parabrisas delante de la cámara multifunción. De lo contrario, los sistemas de seguridad de marcha y de conducción pueden estar averiados o temporalmente no disponibles (→ página 188).

#### Escobillas limpiaparabrisas

- Desplace los brazos del limpiaparabrisas a la posición de cambio (→ página 143).

- Con los brazos del limpiaparabrisas plegados, limpie las escobillas limpiaparabrisas con un paño húmedo.
- ⓘ Observe que las escobillas limpiaparabrisas están recubiertas. El recubrimiento puede dejar restos en el paño. No friegue las escobillas limpiaparabrisas excesivamente ni las limpie con excesiva frecuencia.

#### Alumbrado exterior

- Limpie los cristales con una esponja húmeda y un producto de limpieza suave como, por ejemplo, champú para automóviles.
- Utilice únicamente productos de limpieza o paños adecuados para lunas de plástico.

#### Sensores

- Limpie los sensores situados en los parachoques delantero y trasero con un paño suave y champú para automóviles (→ página 188).
- Al utilizar un aparato de limpieza a alta presión, mantenga una distancia mínima de 11,8 in (30 cm).

#### Cámara de marcha atrás y cámara de 360°

- Limpie la lente de la cámara con agua limpia y un paño suave.
- No utilice para ello un aparato de limpieza a alta presión.

#### Indicaciones sobre la conservación del interior

**⚠ ADVERTENCIA** Peligro de lesiones por piezas de plástico sueltas después de la utilización de productos de conservación que contienen disolventes

Las superficies en el puesto de conducción pueden volverse porosas. Al activarse los airbags pueden soltarse piezas de plástico.

▶ No utilice para efectuar la limpieza del puesto de conducción productos de limpieza- y conservación que contengan disolventes.

**⚠ ADVERTENCIA** Peligro de sufrir lesiones o peligro de muerte debido a cinturones de seguridad decolorados

Los cinturones de seguridad pueden volverse notablemente frágiles al decolorarlos o teñirlos.

Como consecuencia, los cinturones de seguridad podrían romperse o fallar, por ejemplo, en caso de accidente.

▶ No decolore o tiña de color nunca los cinturones de seguridad.

Para prevenir daños en el vehículo, tenga en cuenta las siguientes indicaciones sobre la limpieza y conservación:

#### Cinturones de seguridad

- Efectúe la limpieza con agua tibia y solución jabonosa.
- No utilice productos de limpieza químicos.
- Para secarlos, no los caliente a más de 176 °F (80 °C) ni los exponga a irradiación solar directa.

### Visualizador

- Desconecte el visualizador y deje que se enfríe.
- Limpie la superficie con cuidado con un paño de microfibra y un producto de limpieza para pantallas (TFT-LCD) adecuado.
- No utilice otros productos.

### Head-up-Display

- Límpielo con un paño suave no estático que no desprenda pelusas.
- No utilice ningún producto de limpieza.

### Revestimiento de plástico

- Límpielo con un paño de microfibra húmedo.
- En caso de suciedad extrema: utilice un producto de limpieza recomendado para Mercedes-Benz.
- No fije adhesivos, láminas ni similares.
- No deje que entre en contacto con cosméticos, repelentes de insectos ni cremas solares.

### Piezas embellecedoras de madera y elementos de adorno

- Límpielos con un paño de microfibra.

- Efecto lacado brillante en negro: efectúe la limpieza con un paño húmedo y solución jabonosa.
- En caso de suciedad extrema: utilice un producto de limpieza recomendado para Mercedes-Benz.
- No utilice productos de limpieza, pulimentos o ceras que contengan disolventes.

### Revestimiento interior del techo

- Efectúe la limpieza con un cepillo o un champú en seco.

### Alfombra

- Utilice un producto de limpieza para alfombrillas y tejidos recomendado para Mercedes-Benz.

### Volante de cuero o DINAMICA

**!** **INDICACIÓN** Daños por productos de limpieza inadecuados

▶ No utilizar ni productos de limpieza que contengan disolventes como quitabreas o productos de limpieza para llantas ni

pulimentos o cera. De lo contrario, las superficies podrían dañarse.

- Limpie con un paño húmedo y solución jabonosa al 1%, y repase con un paño seco.
  - En caso de suciedad extrema: utilice un producto de limpieza recomendado para Mercedes-Benz.
  - Conservación de cuero: utilice un conservante para cuero recomendado para Mercedes-Benz.
  - No moje demasiado el cuero.
  - No utilice paños de microfibra.
- i** El cuero es un producto natural. Tiene unas características naturales de la superficie como, por ejemplo, diferencias en la estructura, restos de heridas o de crecimiento o ligeros matices de colores. Estas marcas de la superficie son características del cuero y no son defectos del material. Además, el cuero está sujeto al proceso de envejecimiento natural, en el que las marcas de la superficie cambian.

### Tapizados del asiento de cuero

- aspire la suciedad, por ejemplo, migas o polvo y, a continuación, limpie el tapizado de los asientos con un paño de algodón húmedo y frótelo después con un paño seco. Limpie el tapizado de los asientos con regularidad.
- En caso de suciedad persistente: utilice un conservante para cuero recomendado para Mercedes-Benz para el tratamiento posterior.
- Conservación de cuero: utilice un conservante para cuero recomendado para Mercedes-Benz.
- No utilice paños de microfibra.
- No moje demasiado el cuero.
- No utilice ningún producto de limpieza o de conservación que contenga aceite.

**i** El cuero es un producto natural. Tiene unas características naturales de la superficie como, por ejemplo, diferencias en la estructura, restos de heridas o de crecimiento o ligeros matices de colores. Estas marcas de la superficie son características del cuero y no son defectos del material. Además, el cuero está sujeto al proceso de envejecimiento

natural, en el que las marcas de la superficie cambian.

La presión ejercida al sentarse puede provocar ondas o formación de pliegues en el tapizado, esto se debe al material natural de cuero.

Una limpieza y un cuidado regulares del cuero reducen la suciedad, los signos de desgaste y los daños por envejecimiento y prolongan de forma notable la vida útil. La ropa decolorada, por ejemplo, los vaqueros, puede dejar manchas en el cuero.

### Tapizados del asiento de DINAMICA

- aspire la suciedad, por ejemplo, migas o polvo, y a continuación limpie con un paño húmedo.
- No utilice paños de microfibra.

### Tapizados del asiento de cuero sintético

- aspire la suciedad, por ejemplo, migas o polvo, y a continuación limpie el tapizado de todo el asiento con un paño de algodón y agua jabonosa al 1%. No efectúe ninguna limpieza puntual.

- Utilice un producto de limpieza y conservación recomendado para Mercedes-Benz.
- No utilice paños de microfibra.
- No utilice ningún producto de limpieza o de conservación que contenga aceite.

### Tapizados del asiento de tela

- aspire la suciedad, por ejemplo, migas o polvo, y a continuación limpie el tapizado de todo el asiento con un paño de microfibra y agua jabonosa al 1%. No efectúe ninguna limpieza puntual.
- Utilice un producto de limpieza y conservación recomendado para Mercedes-Benz.
- No utilice ningún producto de limpieza o de conservación que contenga aceite.

**Caso de emergencia****Extracción del chaleco reflectante**

Los chalecos reflectantes se encuentran en los portaobjetos de las puertas del conductor y del acompañante.

- ▶ Extraiga la bolsa del chaleco reflectante tirando del lazo.
- ▶ Abra la bolsa del chaleco reflectante y sáquelo.

**i** En los portaobjetos de las puertas traseras también hay compartimentos específicos en los que pueden guardarse chalecos reflectantes.

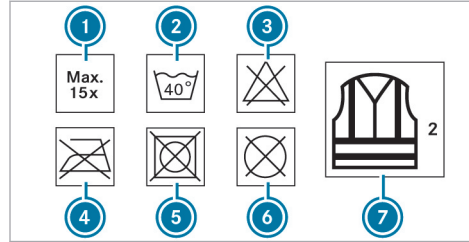

- ❶ Número máximo de lavados
- ❷ Temperatura máxima de lavado
- ❸ No usar lejía
- ❹ No planchar
- ❺ No usar secadora
- ❻ No lavar en seco
- ❼ Chaleco reflectante tipo 2

Solo si el chaleco reflectante tiene el tamaño adecuado y está completamente cerrado, cumple los requisitos establecidos por la norma legal.

Sustituya el chaleco reflectante en los siguientes casos:

- Las tiras reflectantes están dañadas o sucias.

- Se ha sobrepasado la cantidad máxima autorizada de lavados.
- La propiedad reflectante disminuye, por ejemplo, si se expone de forma duradera a la radiación solar.

Deseche el chaleco reflectante de forma ecológica:

- Para ello, póngase en contacto con la empresa de gestión de residuos responsable.

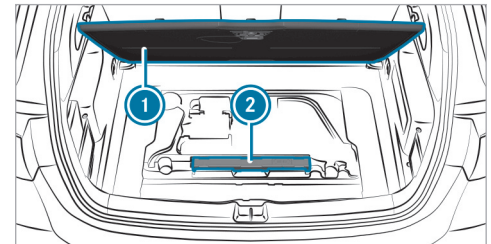
**Triángulo de preseñalización****Extracción del triángulo de preseñalización**

- ▶ Abra el piso del espacio de carga ①.
- ▶ Extraiga el triángulo de preseñalización ②.

### Colocación del triángulo de preseñalización

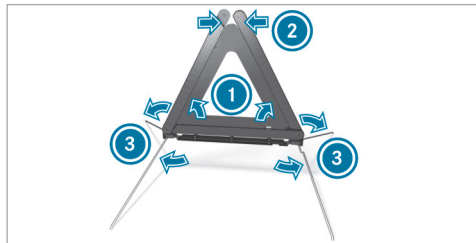

- ▶ Tire de los reflectores laterales ① hacia arriba para formar un triángulo y fíjelos con el botón de presión superior ②.
- ▶ Despliegue los pies verticales ③ en los laterales hacia abajo.

### Sinopsis de la bolsa botiquín

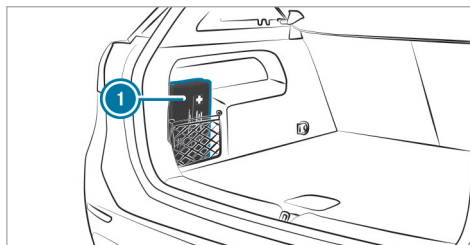

La bolsa botiquín ① se encuentra en la red portaobjetos situada en el lado izquierdo del espacio de carga.

### Extracción del extintor

**⚠ ADVERTENCIA** Peligro de accidente debido a la fijación incorrecta del extintor en el espacio reposapiés del conductor

Un extintor puede limitar el pedal de recorrido o bloquearlo al pisarlo a fondo.

Esto pone en peligro la seguridad vial y de funcionamiento del vehículo.

Además, el extintor puede rodar y herir el conductor u otros ocupantes del vehículo.

- ▶ Guarde el extintor siempre correctamente en el soporte y fíjelo.
- ▶ No extraiga el extintor durante la marcha.

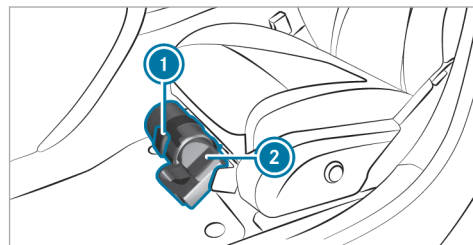

- ▶ **Vehículos con dirección a la izquierda:** tire de la lengüeta ① hacia arriba.
- ▶ Saque el extintor ②.

## Pinchazo de un neumático

### Indicaciones en caso de pinchazo

**⚠ ADVERTENCIA** Peligro de accidente por neumáticos sin presión

Un neumático sin presión afecta notablemente a las propiedades de marcha, así como al comportamiento direccional y al comportamiento de frenado.

#### Neumáticos sin capacidad de rodadura de emergencia:

- ▶ No circule con un neumático sin presión.
- ▶ Sustituya inmediatamente el neumático sin presión por la rueda de emergencia o la rueda de repuesto, o póngase en contacto con un taller especializado cualificado.

#### Neumáticos con capacidad de rodadura de emergencia:

- ▶ Tenga en cuenta la información y las indicaciones de advertencia sobre los neumáticos MOExtended (neumáticos

con capacidad de rodadura de emergencia).

En función del equipamiento del vehículo, dispone de las siguientes posibilidades en caso de pinchazo:

- **Vehículos con neumáticos MOExtended:** es posible proseguir la marcha de forma limitada. Al hacerlo, tenga en cuenta las indicaciones sobre los neumáticos MOExtended (neumáticos con capacidad de rodadura de emergencia) (→ página 325).
- **Vehículos con kit TIREFIT:** puede hermetizar los neumáticos para proseguir la marcha de forma limitada. Para ello, utilice el kit TIREFIT (→ página 327).
- **Vehículos con Mercedes me connect:** en caso de avería, puede realizar una llamada por avería mediante la unidad de mando en el techo (→ página 283).
- **Todos los vehículos:** cambie la rueda (→ página 372).

ⓘ La rueda de emergencia está disponible solo en determinados países.

### Indicaciones sobre los neumáticos MOExtended (neumáticos con capacidad de rodadura de emergencia)

**⚠ ADVERTENCIA** Peligro de accidente durante el funcionamiento de emergencia

Al circular en funcionamiento de emergencia empeora el comportamiento de marcha.

- ▶ No sobrepase la velocidad máxima autorizada para los neumáticos MOExtended.
- ▶ Evite efectuar giros del volante repentinos y maniobras de marcha bruscas, así como atravesar obstáculos (bordillos de la acera, baches, terrenos no asentados). Tenga esto en cuenta especialmente si el vehículo está cargado.
- ▶ Interrumpa el funcionamiento de emergencia en los siguientes casos:
  - en caso de ruido de impacto

- si el vehículo vibra
  - si nota una presencia de humo con olor a goma
  - si el sistema ESP® interviene permanentemente
  - si surgen grietas en los flancos de los neumáticos
- Después del funcionamiento de emergencia, encargue que comprueben si es posible seguir utilizando las llantas en un taller especializado.
- Encargue la sustitución del neumático dañado en cualquier caso.

Con los neumáticos MOExtended (neumáticos con capacidad de rodadura de emergencia) puede proseguir la marcha con su vehículo aunque se desinflen por completo uno o varios neumáticos. El neumático no puede presentar ningún daño claramente visible.

Puede reconocer un neumático MOExtended gracias al distintivo MOExtended inscrito en el flanco del neumático.

**Vehículos con avisador de pérdida de presión de los neumáticos:** solo está permitido utilizar los neumáticos MOExtended en combinación con el indicador de advertencia de pérdida de presión de los neumáticos activado.

**Vehículos con control de la presión de los neumáticos:** solo está permitido utilizar los neumáticos MOExtended en combinación con el control de la presión de los neumáticos activado.

Si aparece un aviso de advertencia de pérdida de presión en el visualizador del conductor, proceda del modo siguiente:

- Compruebe si el neumático presenta algún daño.
- Al continuar la marcha, tenga en cuenta las siguientes indicaciones.

**Trayecto en funcionamiento de emergencia a partir de la advertencia de pérdida de presión**

Estado de carga	Trayecto en funcionamiento de emergencia
Vehículo parcialmente cargado	50 millas (80 km)
Vehículo completamente cargado	19 millas (30 km)

El trayecto que puede recorrer circulando en funcionamiento de emergencia puede variar en función de la forma de conducir. Tenga en cuenta la velocidad máxima autorizada de 50 mph (80 km/h).

Si después de un pinchazo no se puede montar posteriormente un neumático MOExtended, se puede utilizar un neumático estándar de modo provisional.

**Lugar de consigna del kit TIREFIT (no para vehículos híbridos enchufables)**

El kit TIREFIT se encuentra bajo el piso del espacio de carga.



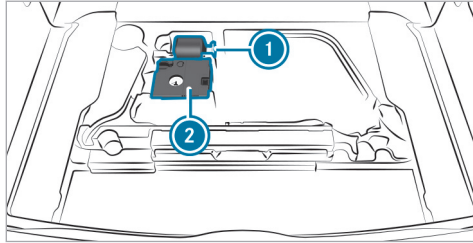

- ① Botella de hermetizante para neumáticos
- ② Compresor de inflado de neumáticos

En función de la ejecución de modelo, el kit TIREFIT puede encontrarse en otra posición debajo del piso del espacio de carga.

### Uso del kit TIREFIT

#### Requisitos

- Dispone de la botella de hermetizante para neumáticos y del compresor de inflado de neumáticos (→ página 326).
- Existe un adhesivo TIREFIT.
- Dispone de guantes.

Con el hermetizante para neumáticos TIREFIT puede hermetizar incisiones pequeñas de hasta 0,16 in (4 mm), especialmente en la banda de rodadura del neumático. Puede utilizar TIREFIT a temperaturas exteriores de hasta -4 °F (-20 °C).

**⚠ ADVERTENCIA** Peligro de accidente al utilizar producto sellador de neumáticos

El producto sellador de neumáticos no puede hermetizar el neumático, especialmente en los siguientes casos:

- Mayores incisiones pequeñas o cortes (mayores que los mencionados anteriormente)
  - Daños en las llantas
  - Después de conducir con una presión de neumáticos muy baja o con los neumáticos desinflados
- ▶ No prosiga la marcha.
  - ▶ Póngase en contacto con un taller especializado cualificado.

**⚠ ADVERTENCIA** Peligro de lesiones y peligro de intoxicación por hermetizante para neumáticos

El hermetizante para neumáticos es perjudicial para la salud y provoca irritaciones. No debe entrar en contacto con la piel, los ojos o la ropa ni ingerirse. No inhale los vapores. Mantenga el hermetizante para neumáticos fuera del alcance de los niños.

En caso de contacto con el hermetizante para neumáticos tenga en cuenta lo siguiente:

- ▶ Enjuague de inmediato con agua el hermetizante para neumáticos que haya entrado en contacto con la piel.
- ▶ Si el hermetizante para neumáticos ha entrado en contacto con los ojos, lávese inmediatamente los ojos de forma minuciosa con agua limpia.
- ▶ En caso de haber ingerido hermetizante para neumáticos, enjuáguese inmediatamente la boca de forma minuciosa y beba agua en abundancia. No provoque

el vómito y acuda inmediatamente a un médico.

- ▶ Cámbiese enseguida la ropa que se haya ensuciado con el hermetizante para neumáticos.
- ▶ Si aparecen reacciones alérgicas, acuda inmediatamente a un médico.

**!** **INDICACIÓN** Sobrecalentamiento por un tiempo de servicio demasiado prolongado del compresor de inflado de neumáticos

- ▶ No utilice el compresor de inflado de neumáticos durante más de diez minutos sin interrupción.

Tenga en cuenta las indicaciones de seguridad del fabricante que figuran en el adhesivo de la botella de hermetizante para neumáticos.

Encargue la sustitución de la botella de hermetizante para neumáticos cada cinco años en un taller especializado.

- ▶ Deje los cuerpos extraños incrustados en el neumático.



- ▶ Retire el adhesivo ① de la carcasa del compresor de inflado de neumáticos y péguelo en el cuadro de instrumentos, en el campo de visibilidad del conductor.

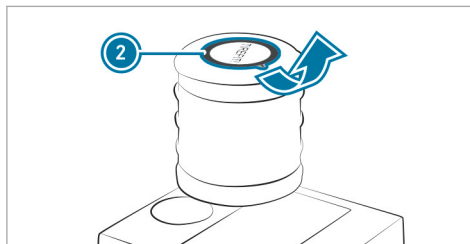

- ▶ Retire el adhesivo ② de la botella de hermetizante para neumáticos y péguelo cerca de la válvula de la rueda del neumático averiado.

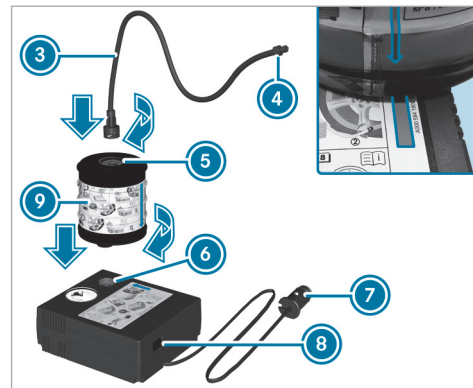

- ▶ Tire del enchufe ⑦ con el cable y el tubo flexible de llenado ③ de la carcasa del compresor de inflado de neumáticos.
- ▶ Inserte la botella de hermetizante para neumáticos ⑨ en la conexión ⑥ del compresor de

inflado de neumáticos, de modo que la flecha roja de la botella de hermetizante para neumáticos 9 coincida con la flecha roja del compresor de inflado de neumáticos.

- ▶ Gire la botella de hermetizante para neumáticos 9 un cuarto de vuelta en el sentido de las agujas del reloj.
- ▶ Inserte el enchufe del tubo flexible de llenado 3 en la conexión 5 de la botella de hermetizante para neumáticos 9.
- ▶ Gire el tubo flexible de llenado 3 un cuarto de vuelta en el sentido de las agujas del reloj.

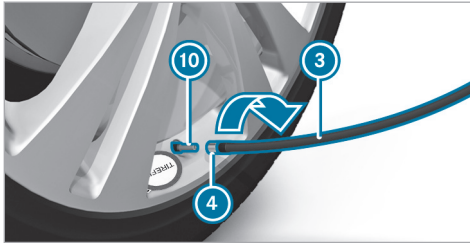

- ▶ Desenrosque el tapón de válvula 10 del neumático defectuoso.
- ▶ Enrosque la tuerca de racor 4 del tubo flexible de llenado 3 en la válvula 10.
- ▶ Enchufe el conector macho 7 en una caja de enchufe de 12 V del vehículo.
- ▶ Gire la llave a la posición 1 de la cerradura de encendido.
- ▶ Pulse el interruptor de encendido y apagado 8 del compresor de inflado de neumáticos. El compresor de inflado de neumáticos se conecta. El neumático comienza a inflarse. En primer lugar, se introduce el hermetizante para neumáticos en el neumático. Es posible que, por poco tiempo, la presión aumente hasta alcanzar aproximadamente 500 kPa (5 bares, 73 psi).

**¡No desconecte el compresor de inflado de neumáticos durante esta fase!**

- ▶ Deje que el compresor de inflado de neumáticos funcione durante un máximo de diez minutos. A continuación, el neumático debe haber alcanzado una presión de como mínimo 200 kPa (2,0 bares, 29 psi).

Si se ha derramado el hermetizante para neumáticos, limpie las zonas afectadas lo antes posible. Utilice preferiblemente agua limpia.

Si se ha ensuciado la ropa con hermetizante para neumáticos, límpiela lo antes posible con percloroetileno.

**Si después de diez minutos no se alcanza la presión del neumático de 200 kPa (2,0 bares, 29 psi):**

- ▶ Desconecte el compresor de inflado de neumáticos.
- ▶ Desenrosque el tubo flexible de llenado de la válvula del neumático averiado.

Tenga en cuenta que, al aflojar el tubo flexible de llenado, podría derramarse hermetizante para neumáticos.

- ▶ Desplace el vehículo muy despacio aproximadamente 33 ft (10 m) hacia delante o hacia atrás.
- ▶ Infle de nuevo el neumático. Después de diez minutos como máximo, la presión del neumático debe ser como mínimo de 200 kPa (2,0 bares, 29 psi).

**⚠ ADVERTENCIA** Peligro de accidente al no alcanzar la presión de inflado

Si después del tiempo indicado no se alcanza la presión de inflado indicada, el neumático se encuentra muy seriamente dañado. En este caso, el producto sellador de neumáticos no sirve como reparación de pinchazos.

El comportamiento de frenado y las cualidades ruterías pueden estar muy limitadas.

- ▶ No prosiga la marcha.
- ▶ Póngase en contacto con un taller especializado.

**! INDICACIÓN** Formación de manchas por derrame de hermetizante para neumáticos

Pueden salir restos de hermetizante para neumáticos del tubo flexible de llenado después de utilizarlo.

- ▶ Coloque el tubo flexible de llenado en la bolsa de plástico que contenía el kit TIREFIT.

**Si después de diez minutos se alcanza una presión del neumático de 200 kPa (2,0 bares, 29 psi):**

- ▶ Desconecte el compresor de inflado de neumáticos.
- ▶ Desenrosque el tubo flexible de llenado de la válvula del neumático averiado.

Tenga en cuenta que, al aflojar el tubo flexible de llenado, podría derramarse hermetizante para neumáticos.

**⚠ ADVERTENCIA** Peligro de accidente al conducir con neumáticos hermetizados

Un neumático hermetizado provisionalmente con un producto sellador para neumáticos no es adecuado para las velocidades más altas.

- ▶ Adapte el estilo de conducción y conduzca con precaución.
- ▶ Tenga en cuenta la velocidad máxima autorizada para un neumático hermetizado con producto sellador de neumáticos.

- ▶ Tenga en cuenta la velocidad máxima autorizada de 50 mph (80 km/h) para un neumático hermetizado con hermetizante para neumáticos.
- ▶ El adhesivo con datos de la velocidad máxima autorizada debe estar pegado en el cuadro de instrumentos dentro del campo de visibilidad del conductor.

**!** **INDICACIÓN** Formación de manchas por derrame de hermetizante para neumáticos

Pueden salir restos de hermetizante para neumáticos del tubo flexible de llenado después de utilizarlo.

- ▶ Coloque el tubo flexible de llenado en la bolsa de plástico que contenía el kit TIREFIT.

**🔥** **INDICACIÓN ECOLÓGICA** Contaminación medioambiental por desecho inadecuado

El hermetizante para neumáticos contiene sustancias nocivas.

- ▶ Encargue el desecho profesional de la botella de hermetizante para neumáticos usada, por ejemplo, en cualquier punto de servicio Mercedes-Benz.

- ▶ Guarde la botella de hermetizante para neumáticos y el compresor de inflado de neumáticos.
- ▶ **Póngase en marcha inmediatamente.**

- ▶ Detenga la marcha al transcurrir aproximadamente diez minutos y compruebe la presión del neumático con el compresor de inflado de neumáticos. La presión del neumático debe alcanzar ahora como mínimo 130 kPa (1,3 bares, 19 psi).

**⚠** **ADVERTENCIA** Peligro de accidente al no alcanzar la presión del neumático

Si no se alcanza la presión del neumático indicada, el neumático está demasiado dañado. En este caso, el producto sellador de neumáticos no sirve como reparación de pinchazos.

El comportamiento de frenado y las cualidades ruterías pueden estar muy limitadas.

- ▶ No prosiga la marcha.
- ▶ Póngase en contacto con un taller especializado cualificado.

En tal caso, póngase en contacto con un punto de servicio Mercedes-Benz. O llame al 1-800-FOR-MERcedes (en EE. UU.) o 1-800-387-0100 (en Canadá).

- ▶ Si la presión del neumático no alcanza como mínimo 130 kPa (1,3 bares, 19 psi), corríjala. Puede consultar los valores en la placa de datos de carga y de neumáticos en el montante B del lado del conductor o en la tabla de presión de neumáticos en la tapa del depósito de combustible.

#### **Aumento de la presión de inflado**

- ▶ Conecte el compresor de inflado de neumáticos.

#### **Reducción de la presión de inflado**

- ▶ Retire la botella de hermetizante para neumáticos del compresor de inflado de neumáticos.
- ▶ Inserte el tubo flexible de llenado en la conexión del compresor de inflado de neumáticos y gírelo un cuarto de vuelta en el sentido de las agujas del reloj.

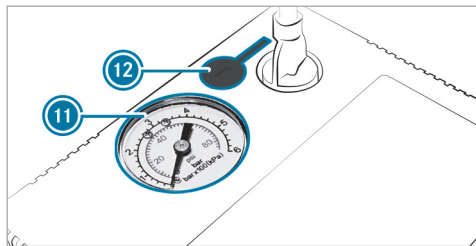

- ▶ Pulse la tecla de vaciado 12 situada junto al manómetro 11.

#### En caso de una presión de inflado correcta

- ▶ Desenrosque el tubo flexible de llenado de la válvula del neumático hermetizado.
- ▶ Gire el tapón de válvula del neumático hermetizado.
- ▶ Guarde la botella de hermetizante para neumáticos y el compresor de inflado de neumáticos.
- ▶ Acuda al taller especializado más próximo y sustituya el neumático, la botella de hermeti-

zante para neumáticos y el tubo flexible de llenado.

#### Batería (vehículo)

##### Indicaciones sobre la batería de 12 V

**⚠ ADVERTENCIA** Peligro de explosión por carga electrostática

La carga electrostática puede provocar la deflagración de la mezcla de gas altamente explosiva de una batería.

- ▶ Para eliminar la carga electrostática, toque la carrocería metálica antes de tocar la batería.

La mezcla de gas explosiva se genera al cargar la batería así como durante la ayuda al arranque.

Por motivos de seguridad, Mercedes-Benz le recomienda utilizar exclusivamente baterías verificadas y homologadas especialmente para este vehículo por Mercedes-Benz.

**⚠ ADVERTENCIA** Peligro de causticación por el ácido de la batería

El ácido de la batería es corrosivo.

- ▶ Evite el contacto con la piel, los ojos o la ropa.
- ▶ No se incline sobre la batería.
- ▶ No inhale los gases de la batería.
- ▶ Mantenga a los niños alejados de la batería.
- ▶ Aclare inmediatamente el ácido de la batería con abundante agua limpia y acuda a un médico de inmediato.

**🔥 INDICACIÓN ECOLÓGICA** Daños ecológicos por el desecho incorrecto de las pilas



Las pilas contienen sustancias nocivas. Está prohibido por ley eliminarlas junto con la basura doméstica.



Deseche las pilas de forma ecológica. Entregue las pilas descargadas en un taller especializado o en un punto de recogida de pilas usadas.

Si tiene que desembornar la batería de 12 V, diríjase a un taller especializado.

Tenga en cuenta las indicaciones de seguridad y las medidas de protección al manipular baterías.



Peligro de explosión.



Está prohibido encender fuego, acercar llamas para iluminar y fumar al manipular la batería. Evite la formación de chispas.



El electrolito o el ácido de la batería es corrosivo. Evite su contacto con la piel, los ojos o la ropa. Utilice ropa de protección adecuada, especialmente

guantes, un mandil de protección y un elemento protector para la cara.

Enjuague inmediatamente las salpicaduras de electrolito o ácido con agua limpia. Acuda al médico de inmediato.

Utilice gafas protectoras.



Mantenga alejados a los niños.



Tenga en cuenta lo indicado en este manual de instrucciones.

Si no utiliza el vehículo durante un periodo prolongado:

- Conecte el modo de reposo.
- Conecte la batería a un cargador recomendado por Mercedes-Benz.
- Diríjase a un taller especializado para desembornar la batería.

### Indicaciones sobre la ayuda al arranque y la carga de la batería de 12 V

Utilice para la carga de la batería y la ayuda al arranque siempre el punto de conexión para arranque mediante alimentación externa del compartimento del motor.

**!** **INDICACIÓN** Daño de la batería debido a sobretensión

Al cargar con cargadores sin limitación de tensión de carga, la batería o la electrónica del vehículo pueden resultar dañados.

► Utilice solamente cargadores con una tensión de carga máxima de 14,8 V.

**!** **ADVERTENCIA** Peligro de explosión debido al gas hidrógeno inflamable

Si causa un cortocircuito o si se produce una formación de chispas, el gas hidrógeno se podría inflamar durante la carga de una batería.

- ▶ Asegúrese de que el borne positivo de una batería conectada no entre en contacto con ninguna pieza del vehículo.
- ▶ No coloque objetos metálicos ni herramientas sobre una batería.
- ▶ Es imprescindible que tenga en cuenta el orden descrito de los bornes al embornar y desembornar la batería.
- ▶ Durante la ayuda al arranque, asegúrese siempre de conectar únicamente los polos de batería de idéntica polaridad.
- ▶ Durante la ayuda al arranque, es imprescindible que tenga en cuenta el orden descrito al embornar y desembornar el cable para arranque mediante alimentación externa.
- ▶ No emborne o desemborne la batería con el motor en marcha.

**⚠ ADVERTENCIA** Peligro de explosión debido a una mezcla de gases explosiva

Durante el proceso de carga y la ayuda al arranque la batería puede dejar escapar una mezcla de gases explosiva.

- ▶ Evite encender fuego, luz desprotegida, formación de chispas y fumar.
- ▶ Asegúrese de que haya una ventilación suficiente.
- ▶ No se incline sobre la batería.

**⚠ ADVERTENCIA** Peligro de explosión si la batería está congelada

Una batería descargada se puede congelar ya a temperaturas cercanas al punto de congelación.

Si realiza entonces la ayuda al arranque o carga la batería, podría dejar escapar gas.

- ▶ Deje siempre descongelar una batería congelada antes de efectuar la carga o de la ayuda al arranque.

Si los testigos de control/luminosos de advertencia del cuadro de instrumentos no se iluminan a temperaturas bajas, es muy posible que la batería descargada esté congelada. En ese caso, no cargue la batería ni efectúe el arranque de su vehículo mediante la ayuda al arranque.

La congelación y posterior descongelación de una batería puede reducir drásticamente su vida útil. El comportamiento de arranque podría empeorar, en especial a temperaturas bajas.

Se recomienda que se compruebe la batería descongelada en un taller especializado.

**! INDICACIÓN** Daños por varios intentos de arranque o intentos prolongados

Si realiza varios intentos de arranque o intentos prolongados, el combustible sin quemar puede dañar el catalizador.

- ▶ Evite realizar varios intentos de arranque o intentos prolongados.



Durante la ayuda al arranque y al cargar la batería tenga en cuenta los siguientes puntos:

- Utilice exclusivamente cables para arranque mediante alimentación externa/cables de carga no dañados, de suficiente sección y con pinzas de batería aisladas.
- Las partes no aisladas de las pinzas de batería no deben estar en contacto con otras piezas de metal mientras los cables para arranque mediante alimentación externa/cables de carga estén conectados a la batería/el punto de conexión para arranque mediante alimentación externa.
- Los cables para arranque mediante alimentación externa/cables de carga no deben tocar ninguna pieza que pueda moverse con el motor en marcha.
- Asegúrese siempre de que ni usted ni la batería tengan carga electrostática.
- Evite en cualquier caso encender fuego y acercar llamas para iluminar.
- No se incline sobre la batería.

Al cargar la batería tenga también en cuenta los siguientes puntos:

- Utilice solamente cargadores verificados y autorizados para Mercedes-Benz.
- Lea el manual de instrucciones del cargador antes de cargar la batería.

Al efectuar la ayuda al arranque tenga también en cuenta los siguientes puntos:

- Utilice únicamente baterías con una tensión nominal de 12 V para la ayuda al arranque.
- Los vehículos no se deben tocar.
- **Motor de gasolina:** efectúe la ayuda al arranque solo con el motor y el sistema de escape fríos.

### Ayuda al arranque y carga de la batería de 12 V

#### Requisitos

- El vehículo debe estar asegurado con el freno de estacionamiento eléctrico.
- **Cambio automático:** debe estar acoplada la posición **P** del cambio.

- El vehículo y todos los consumidores eléctricos deben estar desconectados.
- El capó debe estar abierto.

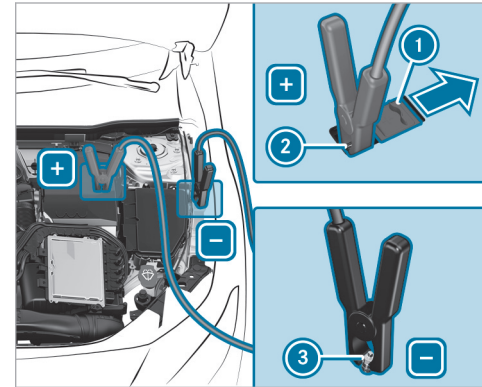

- ▶ Desplace la cubierta ① del contacto positivo ② en el punto de conexión para arranque mediante alimentación externa en la dirección indicada por la flecha.

- ▶ Conecte el contacto positivo ② de su vehículo y el polo positivo de la batería ajena con el cable para arranque mediante alimentación externa/cable de carga. Empiece con el contacto positivo ② de su vehículo.
- ▶ **En caso de ayuda al arranque:** ponga en marcha el motor del otro vehículo al número de revoluciones de ralentí.
- ▶ Conecte el polo negativo de la batería ajena y el punto de masa ③ del propio vehículo con el cable para arranque mediante alimentación externa/cable de carga. Comience por la batería ajena.
- ▶ **En caso de ayuda al arranque:** arranque el motor de su vehículo.
- ▶ **Al cargar:** inicie el proceso de carga.
- ▶ **En caso de ayuda al arranque:** deje los motores en marcha durante unos minutos.
- ▶ **En caso de ayuda al arranque:** antes de desembornar el cable para arranque mediante alimentación externa, conecte un consumidor eléctrico de su vehículo, por ejemplo, la calefacción de la luneta trasera o la iluminación.

Si ha finalizado el proceso de ayuda al arranque/carga:

- ▶ Desconecte el cable para arranque mediante alimentación externa/cable de carga primero del punto de masa ③ y del polo negativo y, a continuación, del contacto positivo ② y del polo positivo de la batería ajena. Comience en ambos casos por los contactos de su vehículo.
- ▶ Después de retirar el cable para arranque mediante alimentación externa/cable de carga, cierre la cubierta ① del contacto positivo ②.

Encontrará más información en cualquier taller especializado.

### Sustitución de la batería de 12 V

- ▶ Tenga en cuenta las indicaciones sobre la batería de 12 V (→ página 332).

Mercedes-Benz le recomienda encargar la sustitución de la batería de 12 V en un taller especializado, por ejemplo, un punto de servicio Mercedes-Benz.

Si desea sustituir la batería usted mismo, tenga en cuenta las siguientes indicaciones:

- Sustituya siempre una batería averiada por otra batería que cumpla los requisitos específicos del vehículo.  
El vehículo está equipado con una batería con vellón. La plena funcionalidad del vehículo solo se garantiza con una batería con vellón. Por motivos de seguridad, Mercedes-Benz le recomienda utilizar exclusivamente baterías verificadas y homologadas especialmente para este vehículo por Mercedes-Benz.
- Aproveche piezas adosadas como, por ejemplo, el tubo flexible de purga de aire, el racor acodado o el protector de borne de la batería que desea sustituir.
- Asegúrese de que el tubo flexible de purga de aire esté conectado siempre al orificio original situado en el lateral de la batería.  
Monte los tapones de cierre existentes o suministrados.  
De lo contrario, pueden salir gases o ácido de la batería.

- Asegúrese de conectar de nuevo las piezas adosadas de la misma forma.

### Arranque por remolcado o remolcado

#### Síntesis de métodos de remolcado permitidos (no para híbridos enchufables)

##### Métodos de remolcado permitidos

En caso de avería, Mercedes-Benz le recomienda transportar su vehículo en lugar de remolcarlo.

Para el remolcado con ambos ejes en el suelo, utilice un cable de remolcado o una barra de remolcado. No utilice ningún sistema de enganche para remolque.

#### **⚠ ADVERTENCIA** Peligro de accidente al remolcar con bloqueo de la dirección

Si el bloqueo de la dirección está enclavado, ya no puede hacer girar el vehículo.

- ▶ Durante el remolcado con un cable de remolcado o una barra de remolcado, conecte siempre el vehículo.

**!** **INDICACIÓN** Daños en el vehículo por remolcado inadecuado

- ▶ Tenga en cuenta las indicaciones e instrucciones sobre el remolcado.

#### Vehículos con cambio automático

Ambos ejes en el suelo	Sí, máximo 31 millas (50 km) a 31 mph (50 km/h)
Eje delantero elevado	Sí, máximo 31 millas (50 km) a 31 mph (50 km/h)
Eje trasero elevado	Sí, máximo 31 millas (50 km) a 31 mph (50 km/h)

#### Vehículos 4MATIC

Ambos ejes en el suelo	Sí, máximo 31 millas (50 km) a 31 mph (50 km/h)
Eje delantero elevado	No
Eje trasero elevado	No

**Remolcado con eje elevado:** el remolcado debe efectuarlo una empresa especializada en este servicio.

#### Remolcado del vehículo con ambos ejes en el suelo

- ▶ Tenga en cuenta las indicaciones relativas a los métodos de remolcado autorizados.
- ▶ Asegúrese de que la batería esté embornada y cargada.

Si la batería está descargada, tenga en cuenta los siguientes puntos:

- El vehículo no se puede arrancar.
- no se puede soltar ni accionar el freno de estacionamiento eléctrico
- **Vehículos con cambio automático:** el cambio no se puede colocar en la posición **N** o **P**.

**i Vehículos con cambio automático:** si no se puede desplazar el cambio a la posición **[N]** o si no se muestra nada en el visualizador, transporte el vehículo (→ página 339). Para el transporte del vehículo se necesita un vehículo de remolque con dispositivo elevador.

**! INDICACIÓN** Daños por remolcado demasiado rápido o demasiado prolongado

Un remolcado demasiado rápido o demasiado prolongado puede provocar daños en la cadena cinemática.

- ▶ No sobrepase una velocidad de remolcado de 30 mph (50 km/h).
- ▶ No sobrepase una distancia de remolcado de 30 millas (50 km).

**! ADVERTENCIA** Peligro de accidente al remolcar un vehículo con demasiado peso

Si el peso del vehículo que se va a remolcar o arrancar por remolcado es mayor que la masa máxima autorizada de su vehículo, pueden darse las siguientes situaciones:

- La argolla para remolcado se desgarra.
- El conjunto vehículo/remolque se balancea y puede volcar.

▶ Antes de remolcar, compruebe si el vehículo que se va a remolcar excede la masa máxima autorizada.

Al remolcar o arrancar un vehículo por remolcado, su masa máxima autorizada no debe sobrepasar la masa máxima autorizada del vehículo tractor.

- ▶ Puede consultar los datos de la masa máxima autorizada del correspondiente vehículo en la placa de características del vehículo (→ página 383).
- ▶ **Vehículos con cambio automático:** no abra la puerta del conductor o del acompañante ya

que, de lo contrario, el cambio pasa automáticamente a la posición **[P]**.

- ▶ Monte la argolla para remolcado (→ página 341).
- ▶ Fije el dispositivo de remolcado.

**! INDICACIÓN** Daño debido a fijación errónea del dispositivo de remolcado

▶ Fije el cable o la barra de remolcado únicamente a la argolla para remolcado.

- ▶ Desconecte el bloqueo automático .
- ▶ No active la función HOLD.
- ▶ Desconecte la protección antirremolque (→ página 97).
- ▶ Desconecte el asistente de frenado activo (→ página 219).
- ▶ **Vehículos con cambio automático:** coloque el cambio en la posición **[N]**.
- ▶ Suelte el freno de estacionamiento eléctrico.

**⚠ ADVERTENCIA** Peligro de accidente por limitación de las funciones relevantes desde el punto de vista de la seguridad durante el remolcado

Las funciones relevantes desde el punto de vista de la seguridad presentan un funcionamiento limitado o no están disponibles en las siguientes situaciones:

- El vehículo está desconectado.
- El sistema de frenos o la servodirección están averiados.
- La alimentación de energía o la red de a bordo están averiadas.

Si remolca su vehículo, se puede necesitar un esfuerzo considerablemente mayor para girar y frenar.

- ▶ Utilice una barra de remolcado.
- ▶ Antes del remolcado, asegúrese de que la dirección se mueve libremente.

**⚠ INDICACIÓN** Daños por fuerzas de tracción excesivas

Una puesta en marcha brusca puede provocar daños en los vehículos por fuerzas de tracción excesivas.

- ▶ Póngase en marcha lentamente y evite los movimientos bruscos.

### Carga del vehículo para el transporte

- ▶ Tenga en cuenta las indicaciones sobre el remolcado (→ página 337).
- ▶ Para cargar el vehículo, fije el dispositivo de remolcado a la argolla para remolcado.
- ▶ **Vehículos con cambio automático:** desplace el cambio automático a la posición **[N]**.
- ⓘ **Vehículos con cambio automático:** en caso de avería del sistema eléctrico, el cambio automático puede bloquearse en la posición **[P]**. Para acoplar **[N]**, suministre tensión a la red de a bordo (→ página 335).
- ▶ Cargue el vehículo.

▶ **Vehículos con cambio automático:** desplace el cambio automático a la posición **[P]**.

▶ Asegure el vehículo con el freno de estacionamiento eléctrico para impedir que se desplace.

▶ Inmovilice solo las ruedas del vehículo.

### **Vehículo con amortiguación adaptativa regulable**

**⚠ ADVERTENCIA** Peligro de accidente al transportar vehículos con amortiguación adaptativa regulable

Al transportar vehículos con amortiguación adaptativa regulable el conjunto vehículo/remolque se puede balancear y derrapar.

- ▶ Suba el vehículo al portavehículos en la posición correcta.
- ▶ Inmovilice el vehículo por las cuatro ruedas con correas de fijación adecuadas.

**!** **INDICACIÓN** Daños en el vehículo por fijación incorrecta

- ▶ Después de cargar el vehículo, se debe inmovilizar en las cuatro ruedas. De lo contrario, el vehículo podría sufrir daños.
- ▶ Debe mantenerse una distancia mínima a la plataforma de transporte de 8 in (20 cm) hacia arriba y 4 in (10 cm) hacia abajo.

- ▶ Después de cargar el vehículo, inmovilice las cuatro ruedas.

**Vehículos 4MATIC/vehículos con cambio automático**

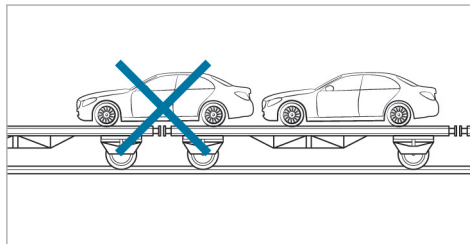

- ▶ Tenga en cuenta que los ejes delantero y trasero deben descansar sobre el mismo vehículo de transporte.

**!** **INDICACIÓN** Daños a la cadena cinemática por posicionamiento inadecuado del vehículo

- ▶ No posicione el vehículo sobre el punto de unión del vehículo de transporte.

Lugar de consigna de la argolla para remolcado

La argolla para remolcado se encuentra debajo del piso del espacio de carga.

En función de la ejecución de modelo, la argolla para remolcado se encuentra en otra posición en el espacio de carga.

### Montaje y desmontaje de la argolla para remolcado

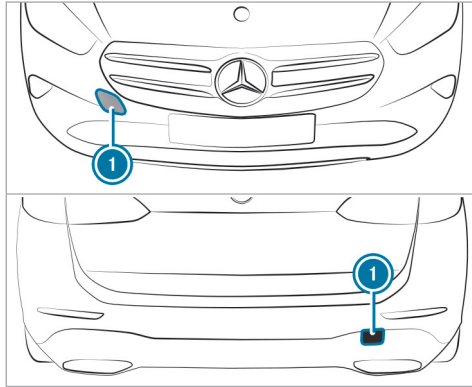

- ▶ Presione la cubierta ① sobre la marca hacia el interior y extráigala.
- ▶ Enrosque la argolla para remolcado hacia la derecha hasta el tope y apriétela.

- ▶ Una vez desmontada la argolla para remolcado, enlave la cubierta ① en el parachoques.

**!** **INDICACIÓN** Daños en el vehículo debidos a un uso incorrecto de la argolla para remolcado o el dispositivo de remolque

En caso de rescate del vehículo mediante remolcado con la argolla para remolcado o el dispositivo de remolque pueden producirse daños en el vehículo.

- ▶ Utilice la argolla para remolcado solo para el remolcado o el arranque por remolcado del vehículo.
- ▶ No utilice la argolla para remolcado o el dispositivo de remolque para el remolcado en caso de rescate.

### Arranque del vehículo por remolcado

#### Vehículos con cambio automático

**!** **INDICACIÓN** Daños al cambio automático por arranque por remolcado

Al arrancar por remolcado vehículos con cambio automático, puede dañarse el cambio automático.

- ▶ No arranque por remolcado vehículos con cambio automático.
- ▶ No arranque por remolcado vehículos con cambio automático.

#### Fusibles

#### Indicaciones sobre los fusibles

**!** **ADVERTENCIA** Peligro de accidente y de sufrir lesiones debido a cables sobrecargados

Si manipula o puentea un fusible defectuoso o lo sustituye por un fusible de mayor amperaje,

los cables eléctricos podrían quedar sobrecargados.

Como consecuencia, podría producirse un incendio.

- ▶ Sustituya siempre los fusibles defectuosos por los fusibles nuevos especificados asegurándose de que tengan el amperaje correcto.

#### **INDICACIÓN** Daños por fusibles incorrectos

Como consecuencia de fusibles incorrectos, los componentes y sistemas eléctricos pueden resultar dañados o su funcionamiento puede verse notablemente limitado.

- ▶ Utilice solamente los fusibles autorizados por Mercedes-Benz con el amperaje prescrito en cada caso.

Debe sustituir los fusibles fundidos por otros de características similares, reconocibles por el color y la inscripción. En el esquema de asignación de fusibles figuran los amperajes y más información que debe tenerse en cuenta.

**Esquema de asignación de fusibles:** en la caja de fusibles en el compartimento del motor (→ página 342).

#### **INDICACIÓN** Daños o funcionamientos anómalos por humedad

La humedad puede provocar funcionamientos anómalos o daños en el sistema eléctrico.

- ▶ Si la caja de fusibles está abierta, asegúrese de que no penetre humedad en la misma.
- ▶ Al cerrar la caja de fusibles asegúrese de que la junta de la cubierta asiente correctamente en la caja de fusibles.

Si se funde de nuevo un fusible recién colocado, encargue que determinen la causa y reparen la avería en un taller especializado.

Antes de un cambio de fusibles, asegúrese de lo siguiente:

- El vehículo está asegurado para impedir su desplazamiento.
- Todos los consumidores eléctricos deben estar desconectados.

- El vehículo está desconectado.

Los fusibles están distribuidos en diferentes cajas de fusibles:

- Caja de fusibles situada en el lado izquierdo del compartimento del motor, visto en el sentido de la marcha (→ página 342)
- Caja de fusibles situada en el espacio para los pies del acompañante (→ página 343)
- Caja de fusibles situada en el centro del espacio de carga (→ página 344)

#### **Apertura y cierre de la caja de fusibles situada en el compartimento motor**

##### **Requisitos**

- Debe disponer de un paño seco y un destornillador.

Tenga en cuenta las indicaciones relativas a los fusibles (→ página 341).



## Apertura

**⚠ ADVERTENCIA** Peligro de sufrir lesiones al utilizar el limpiaparabrisas con el capó abierto

Si pone en marcha el limpiaparabrisas con el capó abierto, podría quedar aprisionado en el varillaje del limpiaparabrisas.

- ▶ Desconecte siempre el limpiaparabrisas y el vehículo antes de abrir el capó.

- ▶ Abra el capó.

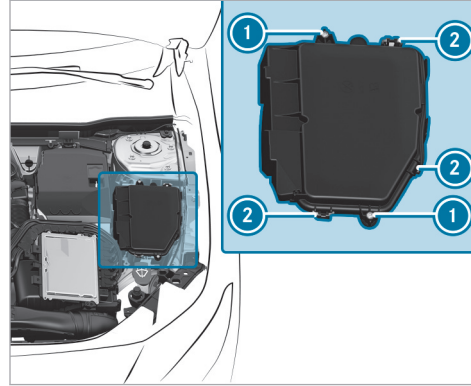

- ▶ En el caso de que exista humedad en la caja de fusibles, elimínela con un trapo seco.
- ▶ Desenrosque los tornillos ①.
- ▶ Presione las grapas ② y extraiga hacia arriba la tapa de la caja de fusibles.

El esquema de asignación de fusibles se encuentra en una escotadura lateral en la caja de fusibles.

## Cierre

- ▶ Compruebe que la junta se asiente correctamente en la tapa.
- ▶ Coloque la tapa en la caja de fusibles.
- ▶ Asegúrese de que las grapas ② queden enclavadas.
- ▶ Apriete los tornillos ①.
- ▶ Cierre el capó.

### Apertura y cierre de la caja de fusibles situada en el espacio reposapiés del acompañante

Tenga en cuenta las indicaciones relativas a los fusibles (→ página 341).

### Apertura

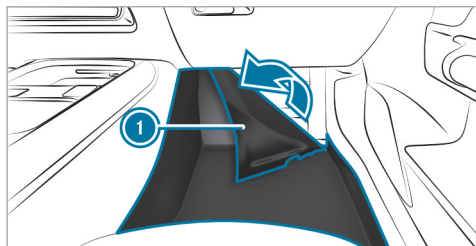

- ▶ Pliegue la alfombra ① en la dirección indicada por la flecha.

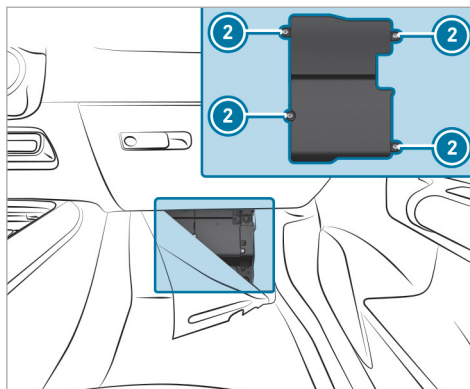

- ▶ Afloje los tornillos ② y extraiga hacia arriba la tapa de la caja de fusibles.

### Cierre

- ▶ Coloque la tapa en la caja de fusibles.
- ▶ Apriete los tornillos ②.
- ▶ Extienda la alfombra.

### Apertura y cierre de la caja de fusibles situada en el espacio de carga

Tenga en cuenta las indicaciones relativas a los fusibles (→ página 341).

- ▶ Abra el piso del espacio de carga.

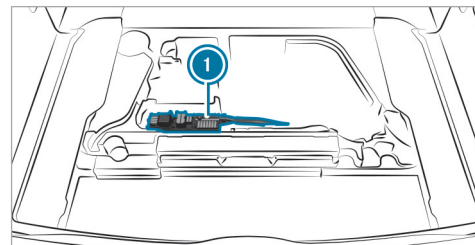

La caja de fusibles ① se encuentra debajo del piso del espacio de carga.

### Indicaciones sobre ruidos o comportamiento de marcha anormal

Fijese durante la marcha si se producen vibraciones, ruidos o un comportamiento de marcha anormal. En ese caso, podrían haberse producido daños en las llantas o los neumáticos. Los defectos latentes también pueden ser la causa de este comportamiento de marcha anormal.

Si tiene sospechas, reduzca la velocidad y encargue la comprobación de las llantas y los neumáticos en un taller especializado.

### Indicaciones para la comprobación regular de las llantas y los neumáticos

**⚠ ADVERTENCIA** Peligro de accidente por neumáticos dañados

Los neumáticos dañados pueden causar la pérdida de presión de los neumáticos.

- ▶ Compruebe regularmente si los neumáticos presentan daños y sustituya inmediatamente los neumáticos dañados.

**⚠ ADVERTENCIA** Peligro de aquaplaning debido a un perfil de los neumáticos insuficiente

Si el perfil de los neumáticos es demasiado bajo, su adherencia disminuye.

En calzadas mojadas aumenta el peligro de aquaplaning, especialmente si la velocidad es inadecuada.

- ▶ Compruebe regularmente la profundidad de perfil y el estado de la banda de rodadura de todos los neumáticos a lo largo de toda su anchura.

Profundidad de perfil mínima en

- Neumáticos de verano:  $\frac{1}{8}$  in (3 mm)
- Neumáticos M+S:  $\frac{1}{4}$  in (4 mm)

- ▶ Por motivos de seguridad, sustituya los neumáticos antes de alcanzar la profundidad de perfil mínima prescrita legalmente.

Realice las siguientes comprobaciones en todos los neumáticos regularmente, como mínimo una vez al mes o siempre que sea necesario, porejemplo, antes de un recorrido más largo o una marcha por terreno no asentado:

- Comprobación de la presión de los neumáticos (→ página 347)
- Control visual de posibles daños de las llantas y neumáticos
- Comprobación de las caperuzas de las válvulas
- Control visual de la profundidad del perfil y de la banda de rodadura de los neumático a lo largo de toda su anchura.

La profundidad de perfil mínima en los neumáticos de verano es de  $\frac{1}{8}$  in (3 mm) y en los neumáticos de invierno de  $\frac{1}{4}$  in (4 mm).

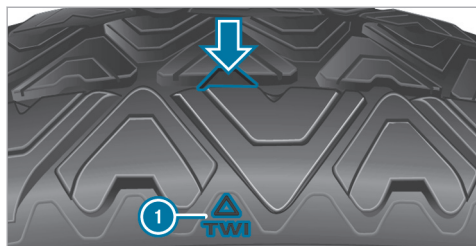

Seis marcas ① muestran en qué puntos están integradas las marcas en forma de barra (flecha) en el perfil del neumático. Son visibles en cuanto se alcanza una profundidad de perfil de neumático de aprox.  $\frac{1}{16}$  in (1,6 mm).

#### Indicaciones sobre las cadenas para nieve

**⚠ ADVERTENCIA** Peligro de accidente por el montaje incorrecto de las cadenas para nieve

Si monta cadenas para nieve en las ruedas traseras, las cadenas para nieve pueden rozar

con la carrocería o con alguna pieza del tren de rodaje.

- ▶ Nunca monte las cadenas para nieve en las ruedas traseras.
- ▶ Monte siempre las cadenas para nieve en ambas ruedas delanteras.

**! INDICACIÓN** Daño de partes de la carrocería o del tren de rodaje por las cadenas para nieve montadas

Si monta cadenas para nieve en las ruedas traseras en los vehículos 4MATIC, podría dañar partes de la carrocería o del tren de rodaje.

- ▶ Monte las cadenas para nieve únicamente en las ruedas delanteras en los vehículos 4MATIC.

**! INDICACIÓN** Daño de los embellecedores de rueda por las cadenas para nieve montadas

Si monta cadenas para nieve en llantas de acero, puede dañar los embellecedores de rueda.

- ▶ Antes del montaje de las cadenas para nieve, desmonte los embellecedores de rueda de las llantas de acero.

Tenga en cuenta las siguientes indicaciones al utilizar cadenas para nieve:

- Las cadenas para nieve solo están autorizadas para determinadas combinaciones de llantas y neumáticos. En cualquier punto de servicio Mercedes-Benz puede obtener información al respecto.
- Por motivos de seguridad, utilice exclusivamente las cadenas para nieve autorizadas por Mercedes-Benz o con un estándar de calidad similar.
- La velocidad máxima autorizada con cadenas para nieve montadas es de 30 mph (50 km/h).

- **Vehículos con ayuda activa para aparcar:** no utilice la ayuda activa para aparcar con las cadenas para nieve montadas.
- ① Puede desconectar el sistema ESP® para arrancar (→ página 193). De este modo, las ruedas pueden patinar y generar una mayor fuerza de propulsión.

### Presión de los neumáticos

#### Indicaciones sobre la presión de los neumáticos

**⚠ ADVERTENCIA** Peligro de accidente por una presión excesiva o insuficiente de los neumáticos

Los neumáticos con una presión de inflado demasiado baja o demasiado elevada pueden originar especialmente las siguientes situaciones de peligro:

- Los neumáticos pueden reventar.
- Los neumáticos pueden desgastarse excesiva y/o irregularmente.

- Las cualidades de marcha, la maniobrabilidad y el comportamiento de frenado pueden verse notablemente afectados.
- ▶ Observe las presiones de los neumáticos recomendadas y compruebe la presión de todos los neumáticos, incluido el de la rueda de repuesto:
  - mensualmente
  - al modificar la carga
  - antes de efectuar trayectos largos
  - si cambian las condiciones de servicio, porejemplo, al circular por terrenos no asentados
- ▶ Si es necesario, adapte la presión de los neumáticos.

Una presión de los neumáticos demasiado alta o demasiado baja tiene los siguientes efectos:

- La vida útil de los neumáticos se reduce.
- Se favorecen posibles daños en los neumáticos.

- Se influye en el comportamiento de marcha y, con ello, en la seguridad de conducción, por ejemplo, en caso de aquaplaning.

**⚠ ADVERTENCIA** Peligro de accidente por una presión de los neumáticos demasiado baja

Los neumáticos con una presión demasiado baja se pueden sobrecalentar y, como consecuencia de ello, estallar.

Se desgastan excesivamente y/o irregularmente y afectan notablemente al comportamiento de frenado y las cualidades de marcha.

- ▶ Evite una presión de los neumáticos demasiado baja.

Una presión de los neumáticos demasiado baja puede tener los siguientes efectos:

- Avería del neumático debido al sobrecalentamiento
- Empeoramiento del comportamiento de marcha
- Desgaste irregular

- Mayor consumo de combustible

**⚠ ADVERTENCIA** Peligro de accidente por una presión de los neumáticos demasiado alta

Los neumáticos con una presión demasiado alta pueden reventar.

Se desgastan irregularmente y afectan al comportamiento de frenado y las cualidades de marcha.

- ▶ Evite una presión de los neumáticos demasiado alta.

Una presión de los neumáticos demasiado alta puede tener los siguientes efectos:

- Mayor distancia de frenado
- Empeoramiento del comportamiento de marcha
- Desgaste irregular
- Pérdida de confort de marcha
- Mayor predisposición a que se produzcan averías

**⚠ ADVERTENCIA** Peligro de accidente en caso de caída de presión repetida en el neumático

La llanta, la válvula o el neumático pueden estar dañados.

Una presión del neumático demasiado baja puede provocar que el neumático estalle.

- ▶ Compruebe si hay cuerpos extraños en el neumático.
- ▶ Compruebe si la llanta o la válvula están inestancas.
- ▶ Si no es posible subsanar el daño, póngase en contacto con un taller especializado.

En las placas siguientes encontrará los datos sobre la presión recomendada de los neumáticos montados de fábrica en el vehículo:

- Placa de presión de inflado de los neumáticos y de datos de carga en el montante B de su vehículo (→ página 354).

- Tabla de presión de neumáticos en el lado interior de la tapa del depósito de combustible (→ página 349).

Observe también la presión máxima de los neumáticos (→ página 362).

Para comprobar la presión del neumático utilice un comprobador de la presión de inflado de los neumáticos adecuado. No se puede evaluar si hay suficiente presión observando simplemente el aspecto del neumático.

Corrija la presión de los neumáticos solo cuando estén fríos. Condiciones para los neumáticos fríos:

- El vehículo debe haber estado estacionado durante un mínimo de tres horas sin que los neumáticos hayan recibido irradiación solar.
- El vehículo debe haber circulado menos de 1 milla (1,6 km).

Los neumáticos se calientan durante la marcha. Con la temperatura del neumático aumenta la presión del neumático.

**Vehículos con control de la presión de los neumáticos:** también puede comprobar la presión de los

neumáticos mediante el ordenador de a bordo (→ página 352).

La presión del neumático recomendada en la tabla de presión de neumáticos para una mayor carga y/o mayor velocidad puede afectar al confort de marcha.

**⚠ ADVERTENCIA** Peligro de accidente por accesorios inadecuados en las válvulas de los neumáticos

Los accesorios inadecuados en las válvulas de los neumáticos pueden provocar una pérdida de presión de los neumáticos.

▶ Enrosque en las válvulas de los neumáticos únicamente las caperuzas de serie o autorizadas por Mercedes-Benz especialmente para su vehículo.

### Tabla de presión de neumáticos

La tabla de presión de neumáticos está situada en la parte interior de la tapa del depósito de combustible.

**i** Los datos de las ilustraciones son ejemplos.

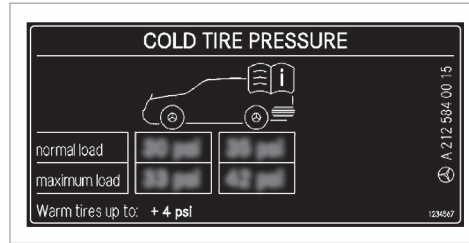

La tabla de presión de neumáticos muestra la presión del neumático recomendada para todos los neumáticos autorizados de fábrica para este vehículo. Las presiones recomendadas de neumáticos se aplican a los neumáticos fríos en distintos estados de servicio en cuanto a carga y/o velocidad del vehículo.

Si una o varias dimensiones de neumático figuran delante de los valores de presión de los neumáticos, la siguiente indicación de presión solo será válida para esas dimensiones de neumático y el correspondiente estado de carga.

Los estados de carga "parcialmente cargado" o "carga máxima" se indican en la tabla mediante

un número variable de personas y equipaje. El número real de asientos puede divergir.

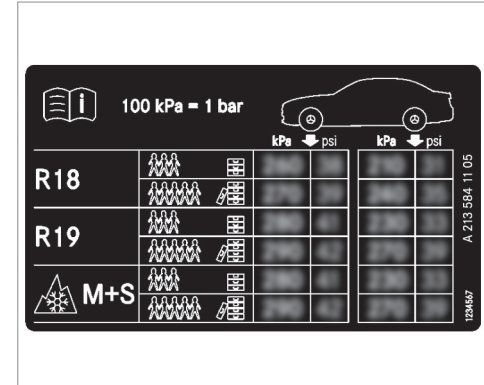

Algunas tablas de presión de neumáticos muestran solo diámetros de llanta en lugar de las dimensiones del neumático completo, por ejemplo, **R18**. El diámetro de la llanta forma parte del tamaño del neumático y está inscrito en el flanco del neumático (→ página 362).

- Placa de presión de inflado de los neumáticos y de datos de carga (→ página 354)
- Presión máxima de los neumáticos (→ página 362)

### Comprobación manual de la presión de los neumáticos

- ▶ Lea la presión de los neumáticos recomendada para el estado de servicio actual en la tabla de presión de neumáticos o en la placa de presiones de inflado de los neumáticos y de datos de carga. Tenga en cuenta las indicaciones relativas a la presión de los neumáticos.
- ▶ Retire la caperuza de la válvula del neumático que desea comprobar.
- ▶ Presione el comprobador de presión de neumáticos firmemente sobre la válvula.
- ▶ Lea la presión del neumático.
- ▶ Si la presión del neumático es inferior al valor recomendado, aumente la presión del neumático hasta el valor recomendado.

- ▶ Si la presión del neumático es superior al valor recomendado, deje salir aire. Para ello, presione el perno metálico de la válvula, por ejemplo, con la punta de un bolígrafo. A continuación, vuelva a comprobar la presión de los neumáticos con el comprobador de presión de neumáticos.
- ▶ Enrosque la caperuza de la válvula en la válvula.

#### Temas complementarios

- Indicaciones sobre la presión de los neumáticos (→ página 347)
- Tabla de presión de neumáticos (→ página 349)
- Placa de presión de inflado de los neumáticos y de datos de carga (→ página 354)

### Control de la presión de los neumáticos

#### Función del control de la presión de los neumáticos

**⚠ PELIGRO** Peligro de accidente debido a una presión de los neumáticos incorrecta

Cada neumático, incluida la rueda de repuesto (si existe), debe ser revisado e inflado a la presión recomendada por el fabricante del vehículo al menos una vez al mes en frío (vea la placa de presión de inflado de los neumáticos y de datos de carga en el montante B del lado del conductor o en la tabla de presión de neumáticos situada en el interior de la tapa del depósito de combustible de su vehículo). Si su vehículo está equipado con neumáticos de un tamaño diferente al indicado en la placa de presión de inflado de los neumáticos y de datos de carga o en la tabla de presión de neumáticos, debe determinar la presión correcta para esos neumáticos.

Como elemento de seguridad adicional, su vehículo dispone de un sistema de control de la presión de los neumáticos (TPMS) a través



del cual se ilumina un testigo de control en caso de detectar que la presión de inflado de uno o varios neumáticos es claramente demasiado baja. Si se ilumina el testigo de control de baja presión de los neumáticos, deténgase lo antes posible, compruebe los neumáticos e inflelos hasta alcanzar la presión correcta. Conducir con una presión de inflado de los neumáticos demasiado baja provoca el sobrecalentamiento del neumático y puede originar una avería del neumático. Una presión de inflado demasiado baja también incrementa el consumo de combustible, acorta la vida útil de los neumáticos y puede afectar al comportamiento de marcha y de frenado del vehículo. Tenga en cuenta que el TPMS no sustituye el mantenimiento adecuado de los neumáticos y que es responsabilidad del conductor ajustar la presión correcta de los neumáticos, incluso si la presión aún no es lo suficientemente baja como para que se ilumine el testigo de control de baja presión de los neumáticos del TPMS. Su vehículo también dispone de una indicación de avería del TPMS que le advierte

cuando el sistema de control de la presión de los neumáticos no funciona correctamente. La indicación de avería del TPMS se combina con el testigo de control de baja presión de los neumáticos. Si el sistema detecta una avería, el testigo de control parpadea durante aproximadamente un minuto y, a continuación, se ilumina de forma permanente. Esta secuencia se repite en cada uno de los siguientes arranques del vehículo mientras la avería esté presente.

Si se ilumina la indicación de avería, puede que el sistema no se encuentre en disposición de detectar o advertir de forma correcta sobre una presión de los neumáticos baja. Las averías del sistema del control de la presión de los neumáticos pueden deberse a diferentes causas, como el montaje de neumáticos de repuesto incompatibles o de otros neumáticos o ruedas en el vehículo que impiden el funcionamiento previsto del TPMS.

- ▶ Compruebe siempre la indicación de avería del TPMS después de cambiar uno o varios neumáticos o ruedas de su vehículo para asegurarse de que los neu-

máticos de repuesto u otros neumáticos y ruedas permiten que el TPMS funcione correctamente.

El sistema controla con ayuda del sensor de presión de los neumáticos la presión y la temperatura de los neumáticos montados en el vehículo. La presión y la temperatura de los neumáticos se muestran en el ordenador de a bordo (→ página 352).

En caso de producirse una clara pérdida de presión o una temperatura excesiva de los neumáticos se le advierte mediante los avisos mostrados en el visualizador (→ página 441) o el testigo luminoso de advertencia  en el cuadro de instrumentos (→ página 464).

El control de la presión de los neumáticos solo es un medio auxiliar. El conductor es responsable de ajustar la presión de los neumáticos al valor recomendado de presión de los neumáticos para neumáticos fríos que sea adecuado para la situación de servicio.

En la mayoría de los casos, el control de la presión de los neumáticos actualiza automática-

mente los valores de referencia una vez que haya modificado la presión de los neumáticos. Sin embargo, también puede actualizar manualmente los valores de referencia reiniciando el control de la presión de los neumáticos (→ página 352).

### Límites del sistema

La operatividad del sistema puede verse limitada o el sistema puede dejar de funcionar especialmente en las siguientes situaciones:

- Si se han programado valores de referencia incorrectos.
- Si se produce una pérdida repentina de presión, por ejemplo, al penetrar un cuerpo extraño en el neumático.
- Se produce una perturbación por otra fuente de radiofrecuencia.

### Comprobación de la presión de los neumáticos con el control de la presión de los neumáticos

#### Requisitos

- El vehículo debe estar encendido.

Ordenador de a bordo:

#### ➔ Servicio ▶▶ Neumáticos

Se muestra una de las siguientes indicaciones:

- La presión actual y la temperatura de cada neumático:

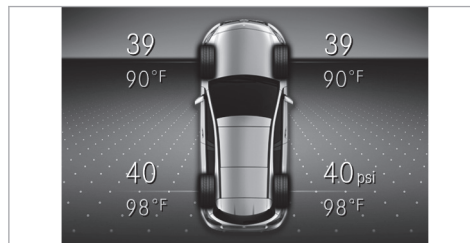

- **La presión de inflado de los neumáticos aparece tras unos minutos de marcha**
  - **Control de la presión de inflado neumáticos activo:** el proceso de aprendizaje del sistema todavía no ha finalizado. Las presiones de los neumáticos se están controlando.
- ▶ Compare la presión de los neumáticos con la presión recomendada para el estado de mar-

cha actual (→ página 349). Tenga en cuenta las indicaciones sobre los neumáticos fríos (→ página 347).

- ❗ Los valores mostrados en el ordenador de a bordo pueden diferir de los indicados por el comprobador de la presión de los neumáticos, ya que toman como base el nivel del mar. En lugares situados a mucha altitud, los comprobadores de la presión de los neumáticos indican una presión de los neumáticos mayor a la indicada en el ordenador de a bordo. En ese caso, no reduzca la presión de los neumáticos.

### Reinicio del control de la presión de los neumáticos

#### Requisitos

- La presión recomendada debe estar correctamente ajustada en todos los neumáticos para el estado de servicio respectivo (→ página 347).

Reinicie el control de la presión de los neumáticos en las siguientes situaciones:

- si ha modificado la presión de los neumáticos

- si ha montado llantas o neumáticos nuevos o los ha cambiado

Ordenador de a bordo:

### ↳ Servicio ▶ Neumáticos

- ▶ Deslice el dedo hacia abajo sobre la parte izquierda del Touch Control del volante. En el cuadro de instrumentos se muestra el aviso **¿Adoptar las presiones actuales como nuevos valores indicativos?**
- ▶ Pulse sobre la parte izquierda del Touch Control del volante para comenzar el reinicio. En el cuadro de instrumentos se muestra el aviso **Control presión inflado neumáticos reiniciado.**

Los mensajes de aviso actuales se borran y el testigo luminoso de advertencia amarillo  se apaga.

Al cabo de unos minutos de marcha, el sistema confirma que los valores de presión actuales de los neumáticos se encuentran dentro del margen prescrito. A continuación, se adoptan y se supervisan los valores de pre-

sión actuales de los neumáticos como nuevos valores de referencia.

Tenga en cuenta también los siguientes temas complementarios:

- Indicaciones sobre la presión de los neumáticos (→ página 347)

### Avisador de pérdida de presión de los neumáticos

#### ■ Función del avisador de pérdida de presión de los neumáticos

El avisador de pérdida de presión de los neumáticos le advierte mediante avisos en el visualizador si se produce una pérdida considerable de presión de los neumáticos.

#### Límites del sistema

La operatividad del sistema puede verse limitada o el sistema puede dejar de funcionar especialmente en las siguientes situaciones:

- Si se han programado valores de referencia incorrectos.

- Si se produce una pérdida repentina de presión, por ejemplo, al penetrar un cuerpo extraño en el neumático.
- Si se produce una pérdida homogénea de presión en varios neumáticos.

El sistema funciona de forma limitada o retardada especialmente en las siguientes situaciones:

- cuando el estado de la calzada es desfavorable, por ejemplo, con nieve o grava
- al circular con cadenas para nieve
- con un estilo de conducción muy deportivo con elevada velocidad en las curvas o aceleraciones intensas
- al circular con carga elevada

El avisador de pérdida de presión de los neumáticos solo es un medio auxiliar. El conductor es responsable de comprobar y ajustar la presión de los neumáticos al valor recomendado de presión de los neumáticos para neumáticos fríos que sea adecuado para la situación de servicio.

Tenga en cuenta también los siguientes temas complementarios:

- Indicaciones sobre la presión de los neumáticos (→ página 347)
- Avisos mostrados en el visualizador acerca de los neumáticos (→ página 441)

### Reinicio del avisador de pérdida de presión de los neumáticos

#### Requisitos

- La presión recomendada debe estar correctamente ajustada en todos los neumáticos para el estado de servicio respectivo.

Reinicie el avisador de pérdida de presión de los neumáticos en las siguientes situaciones:

- si ha modificado la presión de los neumáticos
- si ha montado llantas o neumáticos nuevos o los ha cambiado

Ordenador de a bordo:

#### ↳ Servicio ►► Neumáticos

- ▶ Deslice el dedo hacia abajo sobre la parte izquierda del Touch Control del volante. En el visualizador se muestra el aviso **Supervisión de presión de inflado neumáticos activa Reiniciar**.
- ▶ Pulse sobre la parte izquierda del Touch Control del volante para comenzar el reinicio. En el visualizador se muestra el aviso **¿Presión de neumáticos correcta ahora?**
- ▶ Seleccione **Sí**.
- ▶ Pulse sobre la parte izquierda del Touch Control del volante para confirmar el reinicio. En el visualizador se muestra el aviso **Supervisión de presión de inflado neumáticos reiniciada**.  
Transcurridos unos minutos de marcha, el avisador de pérdida de presión de los neumáticos controla los valores de presión ajustados en cada uno de los neumáticos.

Tenga en cuenta también los siguientes temas complementarios:

- Indicaciones sobre la presión de los neumáticos (→ página 347)

### Carga del vehículo

#### Indicaciones sobre la placa de presión de inflado de los neumáticos y de datos de carga

**⚠ ADVERTENCIA** Peligro de accidente por neumáticos sobrecargados

Los neumáticos sobrecargados se pueden sobrecalentar y estallar. La sobrecarga de los neumáticos puede afectar a la maniobrabilidad y las cualidades de marcha y provocar un fallo de los frenos.

- ▶ Observe la capacidad de carga de los neumáticos.
- ▶ La capacidad de carga debe ser al menos la mitad de la carga sobre ejes autorizada del vehículo.

- ▶ No sobrecargue nunca los neumáticos sobrepasando la carga máxima.

La placa de presión de inflado de los neumáticos y de datos de carga está situada en el montante B del lado del conductor de su vehículo.

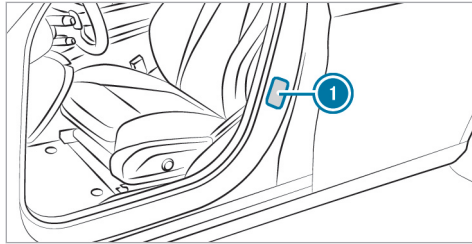

- 1 Placa de presión de inflado de los neumáticos y de datos de carga

TIRE AN RENSEIGNEMENTS		LOADING INFORMATION		
RENSEIGNEMENTS POUR LES PNEUS		LE CHARGEMENT		
SEATING CAPACITY NOMBRE DE PLACES	TOTAL	FRONT AVANT	MIDDLE MI	REAR ARRIÈRE
	7	2	3	2
The combined weight of occupants and cargo should never exceed xxx kg or xxx lbs.* Le poids total des occupants et du chargement ne doit jamais dépasser xxx kg ou xxx lbs.*				
TIRE PNEU	SIZE DIMENSIONS	COLD TIRE PRESSURE PRESSION DES PNEUS À FROID		SEE OWNER'S MANUAL FOR ADDITIONAL INFORMATION
FRONT AVANT	255/40 ZR18 99Y XL	200 KPA, 29 PSI		VOIR LE MANUEL DE L'USAGER POUR PLUS DE RENSEIGNEMENTS
REAR ARRIÈRE	285/35 ZR18 101Y XL	200 KPA, 29 PSI		
SPARE DE SECOURS	175/55-18 95P	420 KPA, 60 PSI		

- i Los datos de la ilustración son ejemplos.

La placa de presión de inflado de los neumáticos y de datos de carga muestra la siguiente información:

- El número máximo de plazas 2 corresponde al número de personas que pueden viajar como máximo en el vehículo.

- La carga máxima admisible 3 corresponde al peso total de todos los ocupantes del vehículo, el equipaje y la carga.
- Las presiones de los neumáticos recomendadas 1 para los neumáticos en frío. Las presiones de los neumáticos recomendadas son válidas para la carga máxima admisible y hasta la velocidad máxima permitida del vehículo.

Observe además:

- Las indicaciones sobre los pesos máximos en la placa de características del vehículo (→ página 383).
- Las indicaciones sobre la presión de los neumáticos en la tabla de presión de neumáticos (→ página 349).

Temas complementarios:

- Determinación de la carga máxima (→ página 356).
- Indicaciones sobre la presión de los neumáticos (→ página 347).

### Pasos para determinar la carga correcta

Los pasos siguientes se han desarrollado siguiendo la normativa vinculante para todos los fabricantes en virtud del Title 49, Code of U.S. Federal Regulations, Part 575 de acuerdo con el "National Traffic and Motor Vehicle Safety Act of 1966".

- ▶ **(1):** busque "El peso combinado de los ocupantes y la carga nunca debe sobrepasar los XXX kg o XXX lbs" en la placa de presión de inflado de los neumáticos y de datos de carga de su vehículo.
- ▶ **(2):** determine el peso combinado del conductor y de los pasajeros que ocuparán el vehículo.
- ▶ **(3):** reste el peso combinado del conductor y de los ocupantes de XXX kg o XXX lbs.
- ▶ **(4):** el resultado corresponde a la carga admisible para carga y equipaje. Ejemplo: con una cifra "XXX" de 1.400 lbs y cinco ocupantes con un peso de 150 lbs cada uno, la carga máxima para carga y equipaje es de 650 lbs ( $1.400 - 750 (5 \times 150) = 650$  lbs).

▶ **(5):** determine el peso combinado de la carga y el equipaje que va a transportar. Por motivos de seguridad, este peso no debe sobrepasar la carga admisible calculada en el paso 4.

▶ **(6):** si su vehículo tira de un remolque, la carga del remolque se transfiere al vehículo. Consulte estas Instrucciones para determinar cómo esto reduce la posible capacidad de carga y del compartimento portaequipajes de su vehículo.

- ① Tenga en cuenta que no todos los vehículos están autorizados para el modo con remolque. El modo con remolque solo está autorizado si hay montado un dispositivo de remolque y si en la documentación del vehículo está registrada una masa máxima remolcable. En caso de duda, consulte con un authorized Mercedes-Benz dealer (distribuidor autorizado Mercedes-Benz).

Incluso si ha calculado cuidadosamente la carga total, asegúrese de no sobrepasar la masa máxima autorizada y las cargas máximas autorizadas sobre los ejes de su vehículo. Encontrará los

datos grabados en la placa de características del vehículo.

- ▶ Pese el vehículo cargado –con conductor, pasajeros y carga– en una báscula de vehículos adecuada. Los valores medidos no deben sobrepasar los valores máximos admisibles indicados en la placa de características del vehículo.

Temas complementarios:

- Ejemplo de cálculo para la determinación de la carga máxima (→ página 356)
- Placa de presión de inflado de los neumáticos y de datos de carga (→ página 354)
- Tabla de presión de neumáticos (→ página 349)
- Placa de características del vehículo (→ página 383)

### Ejemplo de cálculo para la determinación de la carga máxima

La siguiente tabla contiene ejemplos para el cálculo de la carga total y la carga con distintas configuraciones de asientos y número de ocupantes

con diferentes pesos. En los siguientes ejemplos se parte de una carga máxima de 1.500 lbs (680 kg). **Este valor se ha tomado únicamente a**

**modo ilustrativo.** Utilice siempre la carga máxima real de su vehículo de acuerdo con las indicacio-

nes contenidas en el rótulo sobre neumáticos y datos de carga del vehículo (→ página 354).

Cuanto mayor sea el peso de todos los ocupantes, menor será la carga máxima para equipaje.

### Paso 1

	Ejemplo 1	Ejemplo 2
Peso máximo combinado de ocupantes y carga (datos de la placa de presión de inflado de los neumáticos y de datos de carga)	1.500 lbs (680 kg)	1.500 lbs (680 kg)

### Paso 2

	Ejemplo 1	Ejemplo 2
Cantidad de personas en el vehículo (conductor y pasajeros)	5	1
Distribución de los pasajeros	Parte delantera: 2 Parte posterior: 3	Parte delantera: 1

	Ejemplo 1	Ejemplo 2
Peso de los pasajeros	Ocupante 1: 150 lbs (68 kg) Ocupante 2: 180 lbs (82 kg) Ocupante 3: 160 lbs (73 kg) Ocupante 4: 140 lbs (63 kg) Ocupante 5: 120 lbs (54 kg)	Ocupante 1: 200 lbs (91 kg)
Peso máximo de todos los pasajeros	750 lbs (340 kg)	200 lbs (91 kg)

**Paso 3**

	Ejemplo 1	Ejemplo 2
Carga admisible (peso máximo autorizado reflejado en la placa de presión de inflado de los neumáticos y de datos de carga, menos el peso total de todos los ocupantes)	$1.500 \text{ lbs (680 kg)} - 750 \text{ lbs (340 kg)} = 750 \text{ lbs (340 kg)}$	$1.500 \text{ lbs (680 kg)} - 200 \text{ lbs (91 kg)} = 1.300 \text{ lbs (589 kg)}$



## Inscripciones de los neumáticos

### Sinopsis de las inscripciones de los neumáticos

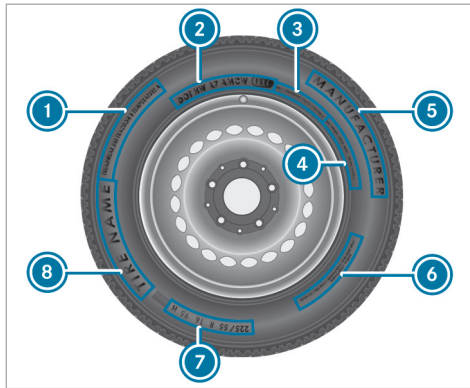

- ① Estándar unificado de clasificación de la calidad del neumático (→ página 359)
- ② DOT, número de identificación del neumático (→ página 361)
- ③ Carga máxima soportada por los neumáticos (→ página 361)

- ④ Presión máxima de los neumáticos (→ página 362)
- ⑤ Fabricante
- ⑥ Composición del neumático (→ página 362)
- ⑦ Indicación del tamaño de los neumáticos, capacidad de carga, índice de velocidad e identificación de la carga (→ página 362)
- ⑧ Nombre del neumático
- ① Los datos de la ilustración son ejemplos.

### Categorías de calidad de los neumáticos

Según la norma "Normalización unificada de las categorías de calidad de los neumáticos" del Ministerio de Transportes de EE. UU., los fabricantes de neumáticos deben clasificar los neumáticos según los tres factores siguientes:

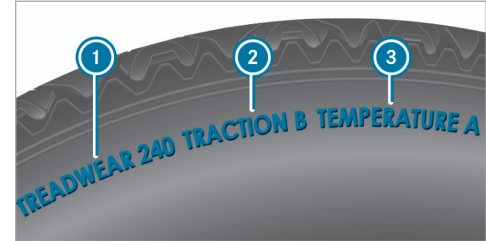

- ① Categoría de desgaste de la banda de rodadura
- ② Categoría de tracción
- ③ Categoría de temperatura
- ① Los datos de la ilustración son ejemplos.
- ① Para Canadá, esta clasificación no está prescrita legalmente, pero se suele indicar siempre.

**Categoría de desgaste de la banda de rodadura**  
La categoría de desgaste de la banda de rodadura es una clasificación comparativa basada en ensayos de la tasa de desgaste del neumático bajo condiciones controladas en un recorrido de prue-

bas específico definido por el Ministerio de Transportes de EE. UU. Así, por ejemplo, en un neumático con la clasificación 150, el comportamiento frente al desgaste en el recorrido de pruebas del gobierno sería una vez y media mejor que en un neumático con la clasificación 100.

Sin embargo, el rendimiento relativo de los neumáticos depende de las condiciones reales de servicio y puede diferir notablemente de la norma a causa de diferentes hábitos de conducción, prácticas de mantenimiento, propiedades de la calzada y condiciones climáticas.

### Categoría de tracción

**▲ PELIGRO** Peligro de accidente por una tracción insuficiente

La categoría de tracción otorgada a este neumático se basa en un ensayo de tracción de frenado en recta.

- ▶ Adapte su forma de conducir a las condiciones del tráfico y meteorológicas.

**! INDICACIÓN** Daños en la cadena cinemática por el giro en vacío de los neumáticos

- ▶ Evite que los neumáticos patinen.

Las categorías de tracción –desde la más elevada a la más baja– son AA, A, B y C. Estas clases corresponden a la capacidad del neumático de pararse sobre un revestimiento húmedo bajo condiciones controladas sobre una superficie de prueba específica del gobierno estadounidense de asfalto y hormigón. Un neumático de la categoría C puede tener cualidades de tracción deficientes.

### Categoría de temperatura

**▲ ADVERTENCIA** Peligro de accidente por el calentamiento del neumático y avería del neumático

Una velocidad excesiva, una presión del neumático insuficiente o una carga excesiva, tanto de forma aislada como una combinación de estos factores, puede provocar un sobrecalentamiento y causar una avería del neumático.

- ▶ Preste atención a las presiones del neumático recomendadas.
- ▶ Compruebe la presión de todos los neumáticos con regularidad.
- ▶ Si es necesario, adapte la presión de los neumáticos.

Las clases de temperatura son A (clasificación más alta), B y C. Corresponden a la resistencia del neumático a calentarse y su capacidad de generar calor en pruebas de laboratorio bajo condiciones controladas y en una rueda de prueba especificada. Las temperaturas elevadas constantes pueden dañar el material del neumático y acortar su vida útil. Además, las temperaturas excesivas pueden provocar una avería repentina del neumático. La categoría C corresponde al rendimiento que deben cumplir todos los neumáticos de turismo en virtud de las normas del Ministerio de Transportes estadounidense. Las categorías B y A presentan un rendimiento más elevado que los requisitos mínimos del Ministerio de Transportes estadounidense.

### DOT, número de identificación del neumático (TIN)

La normativa estadounidense sobre neumáticos establece que cada fabricante de neumáticos nuevos o recauchutados estampe un TIN en el flanco de cada neumático producido.

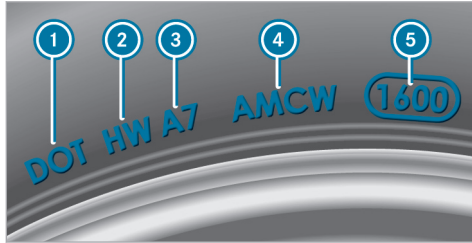

**i** Los datos de la ilustración son ejemplos.

El TIN es un número de identificación del neumático unívoco y está formado por los siguientes componentes:

- **DOT (Ministerio de Transportes):** la marca registrada del neumático **1** indica que los

neumáticos cumplen los requisitos del Ministerio de Transportes estadounidense.

- **Código identificador del fabricante:** el código identificador del fabricante **2** informa sobre el fabricante del neumático. Los neumáticos nuevos tienen un identificador de dos símbolos. Los neumáticos recauchutados tienen un identificador de cuatro símbolos. Más información sobre neumáticos recauchutados (→ página 367).
- **Tamaño del neumático:** la identificación **3** designa el tamaño del neumático.
- **Código del modelo del neumático:** el fabricante puede utilizar el código del modelo del neumático **4** como código descriptivo de las características especiales del neumático.
- **Fecha de fabricación:** la fecha de fabricación **5** informa sobre la edad de un neumático. La primera y segunda posición indican la semana y la tercera y cuarta posición indican el año de fabricación (porejemplo, "3208" corresponde a la semana 32 del año 2008).

### Indicaciones sobre la carga máxima soportada por los neumáticos



**i** Los datos de la ilustración son ejemplos.

La carga máxima del neumático **1** es el peso máximo admisible para el que está homologado el neumático.

Los neumáticos no deben sobrecargarse sobrepasando la carga máxima autorizada. Encontrará la carga máxima autorizada en la placa de presiones de inflado de los neumáticos y de datos de carga situada en el montante B del lado del conductor (→ página 354).

### Datos sobre la presión máxima de los neumáticos

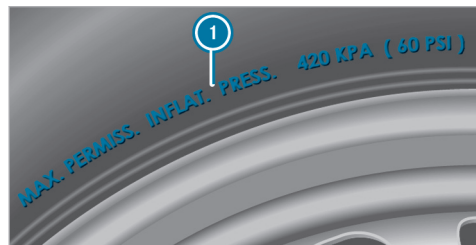

**i** Los datos de la ilustración son ejemplos. Nunca se debe sobrepasar la presión máxima admisible del neumático **1** para la que el neumático está homologado. Al ajustar la presión del neumático, tenga siempre en cuenta la presión recomendada para el vehículo. (→ página 349)

### Indicaciones sobre la composición del neumático



**i** Los datos de la ilustración son ejemplos. Esta información describe el tipo de lona del neumático y la cantidad de capas que hay en el flanco **1** y debajo del perfil **2**.

### Indicación del tamaño de los neumáticos, capacidad de carga, índice de velocidad e identificación de la carga

**⚠ ADVERTENCIA** Peligro de accidente en caso de sobrepasar la capacidad de carga de los neumáticos o el índice de velocidad admisible

En caso de sobrepasar la capacidad de carga de los neumáticos indicada o el índice de velocidad admisible puede ocasionar daños en los neumáticos y provocar que estalle el neumático.

- ▶ Utilice únicamente modelos y dimensiones de neumáticos homologados para su modelo de vehículo.
- ▶ Tenga en cuenta asimismo la capacidad de carga necesaria de los neumáticos y el índice de velocidad válido para su vehículo.

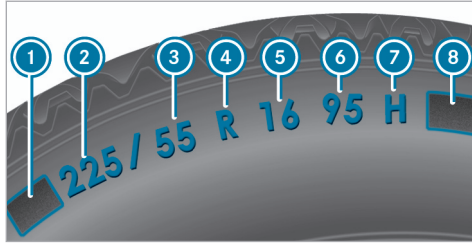

- ① Letra precedente
- ② Anchura del neumático nominal en milímetros
- ③ Relación altura-ancho en %
- ④ Código del neumático
- ⑤ Diámetro de la llanta
- ⑥ Índice de carga
- ⑦ Índice de velocidad
- ⑧ Identificación de la carga

ⓘ Los datos de la ilustración son ejemplos.

También puede obtener información sobre el significado de los datos de los neumáticos en cualquier taller especializado.

#### Letra precedente ①

- Ninguna: neumático de vehículo turismo según los estándares de fabricantes europeos.
- "P": neumático de vehículo turismo según los estándares de fabricantes estadounidenses.
- "LT": neumático de pequeño vehículo industrial según los estándares de fabricantes estadounidenses.
- "T": ruedas de emergencia compactas con alta presión de inflado, previstas exclusivamente para el uso limitado y provisional en caso de emergencia.

#### Relación altura-ancho ③:

Relación de magnitudes entre la altura del neumático y el ancho del neumático en porcentaje (altura del neumático dividida entre el ancho del neumático).

#### Código del neumático ④ (tipo de neumático):

- "R": neumáticos radiales
- "D": neumáticos diagonales
- "B": neumáticos cinturados diagonales

- "ZR": neumáticos radiales con una velocidad máxima superior a 149 mph (240 km/h) (opcional)

#### Diámetro de la llanta ⑤:

Diámetro del asiento del talón (no el diámetro de la pestaña de la llanta). El diámetro de la llanta se indica en pulgadas (in).

#### Índice de carga ⑥:

Código numérico que indica la capacidad de carga máxima de un neumático ("91" corresponde, por ejemplo, a 1.356 lb (615 kg)).

La capacidad de carga del neumático debe ser al menos la mitad de la carga sobre ejes autorizada del vehículo. Los neumáticos no deben sobrecargarse sobrepasando la carga máxima autorizada.

Vea también:

- Carga máxima autorizada en la placa de presiones de inflado de los neumáticos y de datos de carga (→ página 354)
- Carga máxima soportada por los neumáticos (→ página 361)
- Identificación de la carga

**Índice de velocidad 7:**

Indica la velocidad máxima autorizada del neumático.

- Un limitador de velocidad electrónico impide que su vehículo supere una velocidad de 130 mph (210 km/h).

Asegúrese de que sus neumáticos tengan el índice de velocidad necesario. En cualquier punto de servicio Mercedes-Benz puede solicitar información sobre el índice de velocidad necesario.



**Neumático de verano**



Índice	Categoría de velocidad
Q	hasta 100 mph (160 km/h)
R	hasta 106 mph (170 km/h)
S	hasta 112 mph (180 km/h)
T	hasta 118 mph (190 km/h)
H	hasta 130 mph (210 km/h)

<sup>1</sup> Indicación "ZR" en el código del neumático.

<sup>2</sup> O bien, "M+S"  para neumáticos de invierno

Índice	Categoría de velocidad
V	hasta 149 mph (240 km/h)
W	hasta 168 mph (270 km/h)
Y	hasta 186 mph (300 km/h)
ZR...Y <sup>1</sup>	hasta 186 mph (300 km/h)
ZR... (..Y) <sup>1</sup>	más de 186 mph (300 km/h)
ZR <sup>1</sup>	más de 149 mph (240 km/h)

- La indicación de la categoría de velocidad como índice "ZR" en el código del neumático  es opcional para los neumáticos de hasta 186 mph (300 km/h).
- Si sus neumáticos incluyen las letras "ZR" como código del neumático  y no existe ningún índice de velocidad , consulte al fabricante de los neumáticos la velocidad máxima.

- Si el índice de carga  y el índice de velocidad  están entre paréntesis, la velocidad máxima del neumático es superior a 186 mph (300 km/h). Para averiguar la velocidad máxima, consulte al fabricante del neumático.

**Neumáticos para todo el año y de invierno**

Índice	Categoría de velocidad
Q M+S <sup>2</sup>	hasta 100 mph (160 km/h)
T M+S <sup>2</sup>	hasta 118 mph (190 km/h)
H M+S <sup>2</sup>	hasta 130 mph (210 km/h)
V M+S <sup>2</sup>	hasta 149 mph (240 km/h)

Los neumáticos de invierno están identificados con el símbolo del copo de nieve  y cumplen los requisitos de la Rubber Manufacturers Association (RMA) y de la Rubber Association of Canada (RAC) referentes a su tracción sobre nieve.

**Identificación de la carga <sup>8</sup>:**

- ninguna especificación: neumáticos de carga estándar (SL)
- "XL" o "Extra Load": neumáticos para cargas pesadas o neumáticos reforzados
- "Light Load": neumáticos para cargas ligeras
- "C", "D", "E": margen de carga dependiente de la carga máxima que el neumático puede soportar a una presión determinada

**Definiciones de conceptos para los neumáticos y la carga**

**Estructura y composición del neumático:** describe la cantidad de capas o la cantidad de niveles de goma en la banda de rodadura de los neumáticos y en el flanco del neumático. Están compuestas de acero, nailon, poliéster y otros materiales.

**Bar:** unidad métrica para la presión de los neumáticos. 14,5038 libras por pulgada cuadrada (psi) y 100 kilopascales (kPa) corresponden a 1 bar.

**DOT (Ministerio de Transportes):** los neumáticos identificados con el distintivo DOT cumplen los

requisitos del Ministerio de Transportes de EE. UU.

**Peso medio de los ocupantes del vehículo:** la cantidad de ocupantes para los que se ha diseñado el vehículo multiplicada por 150 lb (68 kg).

**Estándares unificados de clasificación de la calidad de los neumáticos:** un estándar unificado para la clasificación de los neumáticos en cuestión de características del perfil, capacidad de tracción y comportamiento térmico. La evaluación para la clasificación la lleva a cabo el fabricante siguiendo los requisitos de ensayo del gobierno estadounidense. La clasificación de un neumático está estampada en el flanco del neumático.

**Presión del neumático recomendada:** la presión del neumático recomendada es la presión para los neumáticos montados de fábrica en el vehículo.

La placa de presión de inflado de los neumáticos y de datos de carga contiene las presiones de inflado recomendadas para los neumáticos fríos, la carga máxima admisible y la velocidad máxima admisible del vehículo.

La tabla de presiones de los neumáticos contiene las presiones de inflado recomendadas para los neumáticos fríos en distintos estados de servicio en cuanto a carga y/o velocidad del vehículo.

**Incremento del peso del vehículo debido al equipamiento especial:** peso combinado para todos los equipamientos de serie y especiales disponibles para el vehículo, independientemente de que realmente se hayan montado en el vehículo.

**Llanta:** parte de la rueda sobre la que se monta el neumático.

**GAWR (carga máxima autorizada sobre el eje):** GAWR es la carga máxima autorizada sobre el eje. La carga real sobre un eje nunca debe sobrepasar la carga máxima autorizada sobre el eje. La carga máxima autorizada sobre el eje puede consultarse en la placa de características del vehículo situada en el montante B del lado del conductor.

**Índice de velocidad:** el índice de velocidad es una parte de la designación del neumático. Indica el margen de velocidad para el que está homologado el neumático.

**GVW (peso total del vehículo):** el peso total incluye el peso del vehículo con combustible,

herramientas, rueda de repuesto, accesorios montados, pasajeros, equipaje y, de ser aplicable, la carga de apoyo del remolque. El peso total nunca debe sobrepasar el peso máximo autorizado GVWR que está indicado en la placa de características del vehículo situada en el montante B del lado del conductor.

**GVWR (peso máximo autorizado):** el GVWR es el peso máximo autorizado para el vehículo cargado (peso del vehículo con todos los accesorios, los pasajeros, el combustible, el equipaje y, de ser aplicable, la carga de apoyo del remolque). El peso máximo autorizado está indicado en la placa de características del vehículo situada en el montante B del lado del conductor.

**Peso máximo del vehículo cargado:** el peso máximo es la suma del peso en vacío del vehículo, el peso de los accesorios, la carga máxima y el peso del equipamiento especial de fábrica.

**Kilopascal (kPa):** unidad métrica para la presión de los neumáticos. 6,9 kPa corresponden a 1 psi. Otra unidad para la presión de los neumáticos es el bar. 100 kilopascales (kPa) corresponden a 1 bar.

**Identificación de la carga:** adicionalmente al índice de carga, en el flanco del neumático puede estar estampada una identificación de la carga. Especifica la capacidad de carga del neumático con mayor exactitud.

**Peso en vacío:** el peso de un vehículo con el equipamiento de serie, incluida la cantidad de llenado máxima de combustible, aceite y líquido refrigerante. Además, si pertenecen al equipamiento del vehículo, el aire acondicionado y el equipamiento especial, pero sin los pasajeros ni el equipaje.

**Carga máxima soportada por los neumáticos:** la carga máxima soportada por los neumáticos en kilogramos o lbs es el peso máximo autorizado para el que está homologado un neumático.

**Presión del neumático máxima autorizada:** presión máxima autorizada para un neumático.

**Carga máxima sobre el neumático:** carga máxima soportada por un neumático. Se calcula a partir de la carga máxima sobre el eje dividida entre dos.

**PSI (pounds per square inch, libras por pulgada cuadrada):** unidad de medida estándar para la presión del neumático.

**Relación de sección:** relación entre la altura y la anchura del neumático en porcentaje.

**Presión del neumático:** presión dentro del neumático con efecto hacia el exterior sobre cada pulgada cuadrada del neumático. La presión de los neumáticos se indica en libras por pulgada cuadrada (psi), en kilopascales (kPa) o en bares. La presión de los neumáticos únicamente se debe corregir con los neumáticos fríos.

**Presión del neumático en frío:** los neumáticos están fríos si el vehículo ha estado aparcado al menos durante tres horas sin irradiación solar y ha circulado menos de 1 milla (1,6 km).

**Banda de rodadura del neumático:** la parte del neumático que entra en contacto con la calzada.

**Talón del neumático:** la función del talón del neumático es garantizar el asiento fijo del neumático sobre la llanta. El talón contiene varios núcleos de alambre para evitar una modificación de la longitud del neumático en torno a la circunferencia de la llanta.

**Flanco:** la parte del neumático situada entre el perfil y el talón del neumático.



**Peso de los equipamientos especiales:** peso combinado de los equipamientos especiales que pesan más que las piezas de serie sustituidas y más de (5 lbs) (2,3 kilogramos). Estos equipamientos especiales como, por ejemplo, los frenos de alto rendimiento, la regulación de nivel, el portaequipajes para el techo o las baterías de alto rendimiento no están incluidos ni en el peso en vacío ni en el peso de los accesorios.

**TIN (número de identificación del neumático):** número de identificación unívoco mediante el cual un fabricante de neumáticos puede identificar los neumáticos y, por tanto, a los compradores afectados, por ejemplo, en una campaña de retorno de vehículos al taller. El TIN se compone del código identificador del fabricante, el tamaño del neumático, el código de modelo del neumático y la fecha de fabricación.

**Índice de capacidad de carga:** el índice de capacidad de carga (también llamado índice de carga) es un código que describe la capacidad de carga máxima de un neumático.

**Tracción:** adherencia obtenida por la fricción entre el neumático y la superficie de la calzada.

**Indicación de desgaste:** surcos delgados (surcos de desgaste) repartidos por la banda de rodadura del neumático. Si el perfil del neumático está a la misma altura que los surcos, se ha alcanzado el límite de desgaste de 1/16 in (1,6 mm).

**Distribución de los ocupantes del vehículo:** distribución de los ocupantes en un vehículo en las posiciones de asiento previstas.

**Límite máximo de carga:** carga nominal y carga del equipaje más 150 lb (68 kg) multiplicadas por la cantidad de plazas de asiento del vehículo.

### Cambio de ruedas

#### Indicaciones sobre la elección, el montaje y la sustitución de neumáticos

##### ! INDICACIÓN Vehículos Mercedes-AMG

- ▶ Tenga en cuenta las indicaciones contenidas en las instrucciones adicionales. De lo contrario, podría no reconocer situaciones de peligro.

##### ⚠ ADVERTENCIA Peligro de accidente por dimensiones incorrectas de las llantas y los neumáticos

Si monta las llantas y los neumáticos con las medidas incorrectas, los frenos de servicio o los componentes del sistema de frenos y de la suspensión de las ruedas podrían resultar dañados.

- ▶ Sustituya siempre las llantas y los neumáticos por otros con las especificaciones de la pieza original.

En el caso de las llantas, tenga en cuenta lo siguiente:

- Designación
- Modelo

En el caso de los neumáticos, tenga en cuenta lo siguiente:

- Designación
- Fabricante
- Modelo

**⚠ ADVERTENCIA** Peligro de accidente en caso de sobrepasar la capacidad de carga de los neumáticos o el índice de velocidad admisible

En caso de sobrepasar la capacidad de carga de los neumáticos indicada o el índice de velocidad admisible puede ocasionar daños en los neumáticos y provocar que estalle el neumático.

- ▶ Utilice únicamente modelos y dimensiones de neumáticos homologados para su modelo de vehículo.
- ▶ Tenga en cuenta asimismo la capacidad de carga necesaria de los neumáticos y el índice de velocidad válido para su vehículo.

**! INDICACIÓN** Daños en el vehículo y en los neumáticos a causa de tipos y tamaños de neumáticos no autorizados

Por motivos de seguridad, utilice exclusivamente neumáticos, llantas y accesorios autori-

zados especialmente por Mercedes-Benz para su vehículo.

Estos neumáticos han sido desarrollados especialmente para los sistemas de seguridad activa como, porejemplo, ABS, ESP® y 4MATIC y están identificados de la siguiente forma:

- MO = Mercedes-Benz Original
- MOE = Mercedes-Benz Original Extended (neumático con capacidad de rodadura de emergencia, solo para determinadas llantas)
- MO1 = Mercedes-Benz Original (solo determinados neumáticos AMG)

De lo contrario, determinadas propiedades del vehículo como, porejemplo, el comportamiento de marcha, el nivel sonoro, el consumo, etc. podrían verse negativamente afectadas. Las diferencias en las medidas de los neumáticos pueden originar adicionalmente roces de los neumáticos en la carrocería y en los componentes de los ejes durante la marcha bajo carga. Las consecuencias podrían

ser que se produzcan daños en los neumáticos o en el vehículo.

Utilice únicamente neumáticos, llantas o accesorios comprobados y recomendados por Mercedes-Benz.

**! INDICACIÓN** Peligro de la seguridad de marcha por neumáticos recauchutados

Mercedes-Benz no comprueba ni recomienda los neumáticos recauchutados, ya que al recauchutar no siempre se detectan daños previos.

Por tanto, no se puede garantizar la seguridad de marcha.

- ▶ No utilice neumáticos usados cuyo uso previo desconozca.

**! INDICACIÓN** Posibles daños en la rueda y los neumáticos en caso de pasar por encima de obstáculos

Las llantas grandes tienen una sección transversal de los neumáticos menor. A medida

que disminuye la sección transversal de los neumáticos, aumenta el peligro de causar daños a las llantas y los neumáticos al pasar por encima de obstáculos.

- ▶ Evite los obstáculos o páselos con especial precaución.
- ▶ Reduzca la velocidad al atravesar un bordillo de la acera, un badén reductor de velocidad, una tapa de alcantarilla o un bache.
- ▶ Evite especialmente los bordillos de la acera elevados.

**!** **INDICACIÓN** Posibles daños en la rueda y los neumáticos al aparcar sobre bordillos o en baches

Si aparca sobre bordillos o en baches, las ruedas y los neumáticos pueden resultar dañados.

- ▶ Estacione el vehículo solo sobre la superficie más plana posible.
- ▶ Evite los bordillos y los baches durante el estacionamiento.

**!** **INDICACIÓN** Daño en los componentes electrónicos por el uso de herramientas de montaje

**Vehículos con control de la presión de los neumáticos:** en la rueda hay componentes electrónicos.

Si aplica herramientas de montaje en la zona de las válvulas, podría dañar los componentes electrónicos.

- ▶ No se deben aplicar herramientas de montaje en la zona de las válvulas.
- ▶ Encargue los trabajos de sustitución de los neumáticos solo en un taller especializado.

**!** **INDICACIÓN** Daños en los neumáticos de verano en caso de temperatura ambiente baja

Durante la marcha a una temperatura ambiente baja se pueden producir grietas en los neumáticos de verano y causarles un daño permanente.

▶ A temperaturas inferiores a 45 °F (7 °C)  utilice neumáticos M+S.

Si no utiliza accesorios autorizados por Mercedes-Benz para su vehículo o no los utiliza de forma adecuada, puede verse afectada la seguridad de marcha.

Antes de comprar y usar accesorios no autorizados, infórmese en un taller especializado sobre:

- la conveniencia
- la legislación vigente
- las recomendaciones del fabricante

**!** **ADVERTENCIA** Peligro de accidente con neumáticos deportivos

Con neumáticos deportivos existe un mayor riesgo de resbalamiento y de aquaplaning sobre una calzada húmeda o mojada.

Además, la adherencia disminuye claramente con una temperatura exterior baja y temperatura de servicio de los neumáticos reducida.

- ▶ Conecte el ESP® y adapte la forma de conducir.
- ▶ A temperaturas inferiores a 50 °F (10 °C)  utilice neumáticos M+S.
- ▶ Utilice únicamente neumáticos adecuados para la finalidad.

Tenga en cuenta lo siguiente para la elección, el montaje y la sustitución de los neumáticos:

- Además puede ser recomendable la utilización de un determinado tipo de neumáticos en determinadas regiones y para usos determinados.
- Utilice solamente llantas y neumáticos del mismo tipo, la misma ejecución (neumáticos de verano, neumáticos de invierno, neumáticos MOExtended) y la misma marca.
- Monte en un mismo eje solamente ruedas del mismo tamaño (a izquierda y derecha).

Solamente en caso de avería puede haber divergencias para el recorrido hasta el taller especializado.

- **Vehículos con control de la presión de los neumáticos:** todas las ruedas montadas deben estar equipadas con sensores operativos del control de la presión de los neumáticos.
- A temperaturas inferiores a 45 °F (7 °C) utilice neumáticos de invierno o neumáticos para todo el año con la identificación  M+S-en todas las ruedas.

Cuando imperan condiciones invernales de la calzada, los neumáticos de invierno ofrecen la mejor adherencia.

- En el caso de neumáticos M+S, utilice solo neumáticos del mismo perfil.
- Observe la velocidad máxima autorizada de los neumáticos M+S montados.  
Si la velocidad máxima autorizada se encuentra por debajo de la del vehículo, debe indicarse con un rótulo en el campo visual del conductor.
- Efectúe el rodaje de los neumáticos nuevos a una velocidad moderada durante los primeros 60 millas (100 km).

- Sustituya los neumáticos después de seis años como máximo, independientemente de su grado de desgaste.
- **En caso de cambio a neumáticos sin capacidad de rodadura de emergencia:** los vehículos con neumáticos MOExtended no están equipados de fábrica con el kit TIREFIT. Después de cambiar a neumáticos sin capacidad de rodadura de emergencia, por ejemplo, a neumáticos de invierno, equípe el vehículo con un kit TIREFIT.

Póngase en contacto con un taller especializado si desea obtener más información sobre las llantas y los neumáticos.

Tenga en cuenta también los siguientes temas complementarios:

- Indicaciones sobre la presión de los neumáticos (→ página 347)
- Placa de presión de inflado de los neumáticos y de datos de carga (→ página 354)
- Indicación del tamaño de los neumáticos, capacidad de carga, índice de velocidad e identificación de la carga (→ página 362)

- Tabla de presión de neumáticos (→ página 349)
- Indicaciones sobre la rueda de emergencia (→ página 378)

### Indicaciones sobre el cambio de las ruedas

**⚠ ADVERTENCIA** Peligro de accidente por dimensiones diferentes de las ruedas

Si intercambia las ruedas delanteras con las traseras, las cualidades de marcha pueden verse notablemente afectadas.

Los frenos de disco o los componentes de la suspensión de las ruedas pueden resultar dañados.

- ▶ Efectúe la rotación solamente si las llantas y los neumáticos son de idéntico tamaño.

Tenga en cuenta las instrucciones y las indicaciones de seguridad referentes al "Cambio de ruedas". (→ página 367)

Las ruedas delanteras y traseras tienen un desgaste diferente:

- Las ruedas delanteras más en el hombro del neumático
- Las ruedas traseras más en el centro del neumático

No desgaste los neumáticos demasiado. De lo contrario, la adherencia disminuye notablemente al circular por calzadas mojadas (aquaplaning).

En los vehículos con ruedas del mismo tamaño efectúe la rotación de las mismas de acuerdo con los intervalos indicados en el cuaderno de garantía del fabricante de neumáticos incluido en la documentación del vehículo. Si no dispone de ningún cuaderno de garantía, efectúe la rotación de los neumáticos cada 3.000 a 6.000 millas (5.000 a 10.000 km) en función del grado de desgaste. Conserve el sentido de giro.

### Indicaciones sobre el almacenaje de las ruedas

Tenga en cuenta las siguientes indicaciones al almacenar las ruedas:

- Guarde las ruedas desmontadas en un lugar fresco, seco y, en la medida de lo posible, oscuro.
- Proteja los neumáticos para evitar que entren en contacto con aceite, grasa y combustible.

### Sinopsis de las herramientas para cambio de rueda

#### **I** INDICACIÓN Vehículos Mercedes-AMG

- ▶ Tenga en cuenta las indicaciones contenidas en las instrucciones adicionales. De lo contrario, podría no reconocer situaciones de peligro.

A excepción de algunas versiones para determinados países, los vehículos no están equipados con herramientas para cambio de rueda. En cualquier taller especializado le informarán sobre las herra-

## 372 Llantas y neumáticos

mientas necesarias y homologadas para realizar un cambio de rueda en su vehículo.

Para el cambio de rueda necesita, por ejemplo, la siguiente herramienta:

- Gato
- Calzo
- Llave para ruedas
- Perno de centrado

Las herramientas para cambio de rueda se encuentran en la bolsa de herramientas ❶ situada en el espacio de carga.

- ❶ En función del modelo, la bolsa de herramientas puede encontrarse en diferentes posiciones en el espacio de carga.
- ❶ Al guardar la bolsa de herramientas, preste atención a que quede asegurada correctamente.

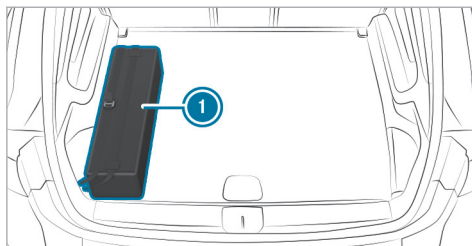

La bolsa de herramientas contiene lo siguiente:

- Gato
- Guantes
- Llave para ruedas
- Perno de centrado
- Calzo plegable
- Carraca para el gato

### Preparación del vehículo para el cambio de rueda

#### Requisitos

- El vehículo no debe encontrarse en ninguna pendiente o declive.

- El vehículo debe encontrarse sobre una superficie firme, plana y no resbaladiza.
- Debe disponerse de las herramientas para cambio de rueda necesarias.

❶ Si su vehículo no está equipado con un juego de herramientas para el cambio de rueda, infórmese en cualquier taller especializado sobre las herramientas adecuadas.

- ▶ Accione manualmente el freno de estacionamiento eléctrico.
- ▶ Coloque las ruedas delanteras en la posición de marcha en línea recta.
- ▶ Acople la posición **P** del cambio.
- ▶ Desconecte el vehículo.
- ▶ Asegúrese de que el vehículo no se puede poner en marcha.
- ▶ Coloque calces o algún objeto similar delante y detrás de la rueda diagonalmente opuesta a la rueda que vaya a cambiar.
- ▶ En caso necesario, desmonte los embellecedores de rueda/tapacubos (→ página 373).
- ▶ Eleve el vehículo (→ página 373).

### Desmontaje y montaje de los embellecedores de rueda/tapacubos

#### Requisitos

- El vehículo debe estar preparado para el cambio de rueda (→ página 372).

#### Tapacubos de plástico

##### Desmontaje:

- ▶ Gire el tapón central del tapacubos hacia la izquierda y extráigalo.

##### Montaje:

- ▶ Asegúrese de que el tapón central del tapacubos está girado hacia la izquierda.
- ▶ Coloque el tapacubos y gire el tapón central hacia la derecha hasta que el tapacubos quede enclavado de forma audible.

### Elevación del vehículo para el cambio de rueda

#### Requisitos

- No debe haber personas en el vehículo.
- El vehículo debe estar preparado para un cambio de rueda (→ página 372).

- Los embellecedores de rueda y los tapacubos deben estar desmontados (→ página 373).

Indicaciones importantes sobre el manejo del gato:

- Utilice solo un gato específico que haya sido comprobado y homologado para Mercedes-Benz para levantar el vehículo.
- El gato solo es adecuado para levantar el vehículo brevemente y no para realizar trabajos de mantenimiento debajo del vehículo.
- La superficie de apoyo del gato debe ser firme, plana y antideslizante. En caso necesario, se debe utilizar una base grande, plana, resistente y no resbaladiza.
- El pie del gato debe quedar directamente debajo del punto de apoyo del gato.

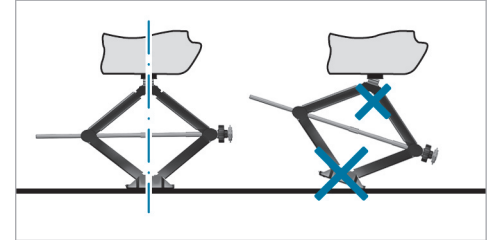

Normas de comportamiento con el vehículo elevado:

- No coloque nunca las manos ni los pies debajo del vehículo.
- No se tienda nunca bajo el vehículo cuando este se encuentre levantado.
- No arranque el vehículo ni suelte el freno de estacionamiento eléctrico.
- No abra ni cierre puertas ni el portón trasero.

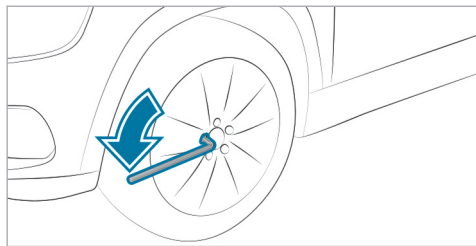

- ▶ Desenrosque aproximadamente una vuelta los tornillos de la rueda que va a cambiar con la llave para ruedas, pero no los desenrosque por completo.

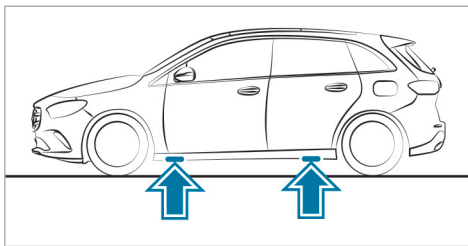

Posición de los puntos de apoyo del gato

**!** INDICACIÓN Vehículos Mercedes-AMG

- ▶ Tenga en cuenta las indicaciones contenidas en las instrucciones adicionales. De lo contrario, podría no reconocer situaciones de peligro.

**⚠** ADVERTENCIA Peligro de lesiones por una colocación incorrecta del gato

Si no coloca correctamente el gato en los puntos de apoyo previstos en el vehículo, el gato podría volcar con el vehículo elevado.

- ▶ Coloque el gato exclusivamente en los correspondientes puntos de apoyo que se encuentran en el vehículo. La base del gato debe encontrarse justo por debajo del punto de apoyo en el vehículo.

**!** INDICACIÓN Daños en el vehículo por el gato

Si no coloca el gato en los puntos de apoyo del gato previstos para ello, puede dañar el vehículo.

- ▶ Coloque el gato únicamente en los puntos de apoyo del gato previstos para ello.

- ▶ Monte la carraca de las herramientas para cambio de rueda en el hexágono del gato de forma que quede visible la inscripción "AUF" (arriba).



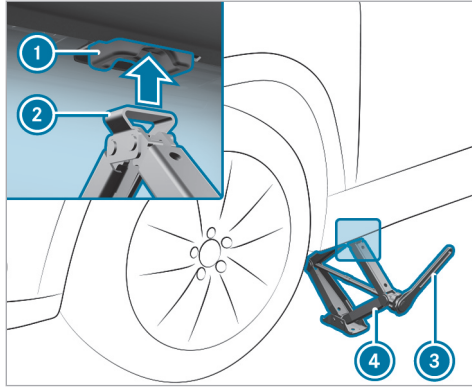

- ▶ Coloque la base ② del gato ④ en el punto de apoyo del gato ①.
- ▶ Gire la carraca ③ hacia la derecha hasta que el soporte ② se apoye por completo en el punto de apoyo del gato ① y la base del gato quede apoyada de forma uniforme sobre la superficie.

- ▶ Gire la carraca ③ hasta que el neumático se aleje del suelo un máximo de 1,2 in (3 cm).
- ▶ Suelte y desmonte la rueda (→ página 375).

### Desmontaje de la rueda

#### Requisitos

- El vehículo debe estar elevado (→ página 373).

#### ! INDICACIÓN Vehículos Mercedes-AMG

- ▶ Tenga en cuenta las indicaciones contenidas en las instrucciones adicionales. De lo contrario, podría no reconocer situaciones de peligro.

Evite durante el cambio de rueda cualquier tipo de acción de fuerza sobre los discos de freno, ya que podría influir negativamente en el confort al frenar.

**! INDICACIÓN** Daño de la rosca por tornillos de rueda sucios

- ▶ No coloque los tornillos de rueda sobre superficies arenosas o sucias.

- ▶ Desenrosque por completo el tornillo de rueda más alto.

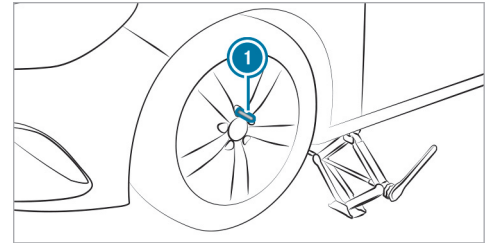

- ▶ En lugar del tornillo de rueda, enrosque el perno de centrado ① en la rosca.
- ▶ Desenrosque por completo los demás tornillos de rueda.
- ▶ Retire la rueda y, dado el caso, guárdela en el espacio de carga.

- ▶ Indicaciones sobre el desmontaje de una rueda de emergencia (→ página 378).

### Montaje de una rueda nueva

#### Requisitos

- La rueda que se va a cambiar está desmontada y el perno de centrado está enroscado (→ página 375).

#### ! INDICACIÓN Vehículos Mercedes-AMG

- ▶ Tenga en cuenta las indicaciones contenidas en las instrucciones adicionales. De lo contrario, podría no reconocer situaciones de peligro.

#### ! ADVERTENCIA Peligro de accidente por la pérdida de una rueda

Los tornillos de rueda lubricados o engrasados, así como los tornillos de rueda- o las rosas del cubo de rueda dañados pueden provocar que los tornillos de rueda se suelten.

- ▶ No lubrique ni engrase nunca los tornillos de rueda.
- ▶ Si la rosca está dañada, diríjase de inmediato a un taller especializado.
- ▶ Encargue la sustitución de los tornillos de rueda dañados o de la rosca del cubo de rueda dañada.
- ▶ No prosiga la marcha.

- ▶ Observe las indicaciones sobre la elección de neumáticos (→ página 367).

En los neumáticos con sentido de giro prescrito, este se indica mediante una flecha en el flanco del neumático. Tenga en cuenta el sentido de giro durante el montaje.

- ▶ Introduzca la rueda que vaya a montar en el perno de centrado y presiónela.
- ▶ Observe las indicaciones sobre el montaje de una rueda de emergencia (→ página 378).

#### ! ADVERTENCIA Existe peligro de lesiones al apretar los tornillos de rueda y las tuercas de rueda

Si aprieta los tornillos de rueda o las tuercas de rueda con el vehículo elevado, el gato puede volcar.

- ▶ Apriete los tornillos de rueda o las tuercas de rueda solamente con el vehículo bajado.

- ▶ Tenga en cuenta las instrucciones y las indicaciones de seguridad referentes al cambio de ruedas (→ página 367).
- ▶ Por motivos de seguridad, utilice únicamente las tuercas de rueda homologadas para Mercedes-Benz y el neumático correspondiente.

- !** **INDICACIÓN** Daños en la pintura de la llanta al enroscar el primer tornillo de rueda

Puede dañar la pintura de la llanta si la rueda tiene demasiado juego al enroscar el primer tornillo de rueda.

- ▶ Presione lo suficiente la rueda contra el cubo de rueda al enroscar el primer tornillo de rueda.

- ▶ Enrosque los tornillos de rueda y apriételos un poco en cruz en el orden indicado uniformemente.
- ▶ Desenrosque el perno de centrado.
- ▶ Enrosque el último tornillo de rueda y apriételo ligeramente.
- ▶ Baje el vehículo (→ página 377).

### Bajada del vehículo después del cambio de rueda

#### Requisitos

- La nueva rueda está montada (→ página 376).

- ▶ **Bajada del vehículo:** monte la carraca en el hexágono del gato de forma que quede visible la inscripción "AB" (abajo) y gire hacia la izquierda.

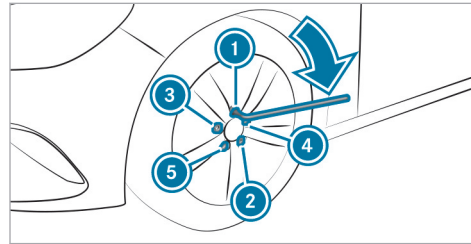

- ▶ Apriete los tornillos de rueda uniformemente en cruz en el orden indicado del ① al ⑤ en principio con un máximo de 59 lb-ft (80 Nm).
- ▶ Apriete los tornillos de rueda uniformemente en cruz en el orden indicado del ① al ⑤ con el par de apriete prescrito de 96 lb-ft (130 Nm).

- ▶ **!** **ADVERTENCIA** Peligro de accidente en caso de par de apriete incorrecto

Si no aprieta los tornillos de rueda o las tuercas de rueda con el par de apriete prescrito, las ruedas se pueden saltar.

- ▶ Asegúrese de apretar los tornillos de rueda o las tuercas de rueda con el par de apriete prescrito.
- ▶ En caso necesario, póngase en contacto con un taller especializado y no mueva el vehículo.

- ▶ Compruebe la presión del neumático de la rueda recién montada y ajústela en caso necesario.

- ▶ **i** Lo indicado a continuación no es válido si la rueda nueva es una rueda de emergencia.
- ▶ **Vehículos con avisador de pérdida de presión de los neumáticos:** reinicie el avisador de pérdida de presión de los neumáticos (→ página 354).

- ▶ **Vehículos con control de la presión de los neumáticos:** reinicie el control de la presión de los neumáticos (→ página 352).

### Rueda de emergencia

#### Indicaciones sobre la rueda de emergencia

**▲ ADVERTENCIA** Peligro de accidente por dimensiones incorrectas de llantas y neumáticos

Las dimensiones de las llantas y los neumáticos, así como el tipo de neumático de la rueda de emergencia o de repuesto y de la rueda que se pretende cambiar pueden ser diferentes. Las cualidades de marcha pueden verse notablemente afectadas al utilizar una rueda de emergencia o una rueda de repuesto.

Para evitar riesgos, tenga en cuenta los siguientes puntos:

- ▶ Circule con cuidado.

- ▶ Nunca monte más de una rueda de emergencia o rueda de repuesto diferente a la rueda que pretende cambiar.
- ▶ Utilice una rueda de emergencia o rueda de repuesto solo durante un breve espacio de tiempo.
- ▶ No desconecte el sistema ESP®.
- ▶ Encargue la sustitución de la rueda de emergencia o de la rueda de repuesto de distinto tamaño en el taller especializado más próximo. Es imprescindible que tenga en cuenta las correctas dimensiones de la llanta y del neumático, así como el tipo de neumático.

- ⓘ La rueda de emergencia desinflada está fijada en la bolsa de la rueda de emergencia del espacio de carga en la posición inferior del piso del espacio de carga ajustable.

Tenga en cuenta las siguientes indicaciones sobre el desmontaje de una rueda de emergencia:

- Antes de guardar la rueda de emergencia, asegúrese de que ya no hay aire en el neumático.

En caso necesario, deje salir el aire.

- **Evacuación del aire del neumático:** abra la caperuza de la válvula del neumático.
- Presione el obús en la válvula con un objeto puntiagudo, por ejemplo, un bolígrafo.
- Enrosque la caperuza de la válvula en la válvula.

- ⓘ **Vehículos con piso del espacio de carga regulable:** guarde la rueda de emergencia desinflada siempre en la posición inferior sobre el piso del espacio de carga regulable.

Tenga en cuenta las siguientes indicaciones sobre el montaje de una rueda de emergencia:

- La velocidad máxima autorizada con la rueda de emergencia montada es de 50 mph (80 km/h).
- No monte cadenas para nieve en la rueda de emergencia.
- Sustituya la rueda de emergencia después de seis años como máximo, independientemente de su grado de desgaste.
- Utilice los tornillos para rueda incluidos de la rueda de emergencia.

- Controle la presión del neumático de la rueda de emergencia montada. Ajústela en caso necesario.
- ① La presión de los neumáticos prescrita está indicada en el adhesivo situado en la rueda de emergencia.

① **Vehículos con avisador de pérdida de presión de los neumáticos:** con la rueda de emergencia montada, el avisador de pérdida de presión de los neumáticos no puede funcionar con fiabilidad. No lo reinicie hasta haber sustituido la rueda de emergencia por una rueda nueva.

**Vehículos con control de la presión de los neumáticos:** con la rueda de emergencia montada, el control de la presión de los neumáticos no puede funcionar de forma fiable. Durante algunos minutos se puede mostrar todavía la presión del neumático de la rueda desmontada. No lo reinicie hasta haber sustituido la rueda de emergencia por una rueda nueva.

Es imprescindible que tenga en cuenta también los siguientes temas complementarios:

- Indicaciones sobre la presión de los neumáticos (→ página 347)
- Placa de presión de inflado de los neumáticos y de datos de carga (→ página 354)
- Tabla de presión de neumáticos (→ página 349)
- Indicaciones sobre el montaje de los neumáticos (→ página 367)
- Montaje de una rueda de emergencia (→ página 372)

### Inflado de la rueda de emergencia

**!** **INDICACIÓN** Sobrecalentamiento por un tiempo de servicio demasiado prolongado del compresor de inflado de neumáticos

▶ No utilice el compresor de inflado de neumáticos durante más de diez minutos sin interrupción.

### Requisitos

- Debe haber montado correctamente la rueda de emergencia. (→ página 372)
- ① Tenga en cuenta las indicaciones de seguridad del fabricante que figuran en el adhesivo de la rueda de emergencia y en el compresor de inflado de neumáticos.
- ▶ Retire el adhesivo con el texto 50 mph (80 km/h) de la carcasa del compresor de inflado de neumáticos y péguelo en el cuadro de instrumentos, en el campo visual del conductor.
- ▶ Extraiga el compresor de inflado de neumáticos del espacio guardaobjetos situado debajo del piso del espacio de carga. (→ página 326)

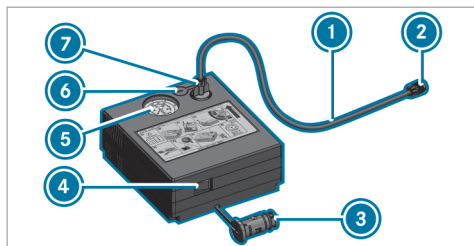

- ▶ Saque el tubo flexible de llenado ① y el conector macho ③ de la carcasa del compresor de inflado de neumáticos.
- ▶ Inserte el conector macho ⑦ del tubo flexible de llenado ① en el empalme del compresor de inflado de neumáticos y gírelo hasta que el conector macho ⑦ quede enclavado.
- ▶ Gire la caperuzita de la válvula de la rueda de emergencia.
- ▶ Enrosque la tuerca de racor ② del tubo flexible de llenado ① en la válvula.

- ▶ Asegúrese de que el interruptor ④ del compresor de inflado de neumáticos esté en la posición 0.
- ▶ Enchufe el conector macho ③ en una caja de enchufe del vehículo.
  - Caja de enchufe de 12 V: (→ página 130)
  - Tenga en cuenta las indicaciones sobre las cajas de enchufe: (→ página 130)

- ▶ Pulse una vez la tecla de arranque y parada para conectar la alimentación eléctrica. (→ página 154)
- ▶ Coloque el interruptor ④ del compresor de inflado de neumáticos en la posición I. El compresor de inflado de neumáticos se conecta. El neumático comienza a inflarse. El manómetro ⑤ indica la presión de los neumáticos.
- ▶ Infle el neumático en función de la presión de los neumáticos prescrita.

❗ La presión de los neumáticos prescrita está indicada en el adhesivo situado en la rueda de emergencia.

- ▶ Si se ha alcanzado la presión de los neumáticos prescrita, pulse el interruptor ④ del compresor de inflado de neumáticos para que quede en la posición 0. El compresor de inflado de neumáticos se desconecta.
- ▶ Pulse una vez la tecla de arranque y parada para desconectar la alimentación eléctrica.
- ▶ Si la presión de los neumáticos es superior a la prescrita, pulse la tecla de vaciado ⑥ hasta que se alcance la presión de los neumáticos correcta.
- ▶ Desenrosque la tuerca de racor ② del tubo flexible de llenado ① de la válvula.
- ▶ Enrosque de nuevo la caperuzita de la válvula de la rueda de emergencia en la válvula.
- ▶ Guarde el tubo flexible de llenado ① y el conector macho ③ en la parte inferior de la carcasa del compresor.
- ▶ Guarde el compresor de inflado de neumáticos en el vehículo.

### Indicaciones sobre los datos técnicos

#### ! INDICACIÓN Vehículos Mercedes-AMG

- ▶ Tenga en cuenta las indicaciones contenidas en las instrucciones adicionales. De lo contrario, podría no reconocer situaciones de peligro.

Los datos indicados solo son válidos para vehículos con equipamiento de serie. Podrá obtener más información en cualquier punto de servicio Mercedes-Benz.

### Electrónica del vehículo

#### Radiotransmisores

#### Indicaciones sobre el montaje de radiotransmisores

- ⚠ **ADVERTENCIA** Peligro de accidente debido a trabajos no profesionales en los radiotransmisores

Si se manipulan los radiotransmisores o no se reequipan de forma profesional, su radiación electromagnética podría afectar a la electrónica del vehículo y poner en peligro la seguridad de funcionamiento del vehículo.

- ▶ Encargue la realización de los trabajos en los aparatos eléctricos y electrónicos siempre en un taller especializado y cualificado.

- ⚠ **ADVERTENCIA** Peligro de accidente debido a un uso incorrecto de los radiotransmisores

Si utiliza radiotransmisores en el vehículo de forma inadecuada, su radiación electromagnética podría afectar al sistema electrónico del vehículo. Esto puede ocurrir especialmente en los siguientes casos:

- Si el radiotransmisor no está conectado a una antena en el exterior.
- Si la antena en el exterior está montada de forma incorrecta o no está libre de reflexiones.

Como consecuencia, podría verse afectada la seguridad de funcionamiento del vehículo.

- ▶ Encargue el montaje de la antena en el exterior libre de reflexiones a un taller especializado cualificado.
- ▶ Al utilizar radiotransmisores en el vehículo, conéctelos siempre a la antena en el exterior libre de reflexiones.

**!** **INDICACIÓN** Anulación de la homologación del vehículo debido a la inobservancia de los requisitos de instalación y uso

No observar los prerequisites de instalación y de uso de los radiotransmisores podría anular la homologación del vehículo.

- ▶ Utilice solo bandas de frecuencia autorizadas.
- ▶ Tenga en cuenta las potencias de salida máximas autorizadas en estas bandas de frecuencia.
- ▶ Utilice solo posiciones autorizadas para la antena.

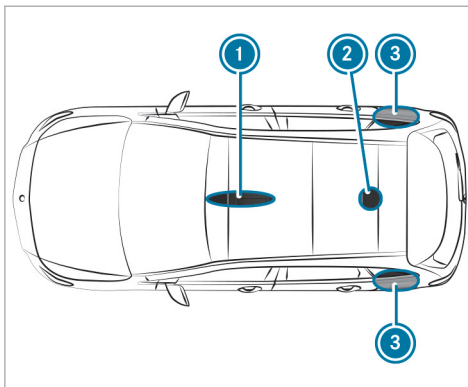

- ① Zona delantera del techo
- ② Zona trasera del techo
- ③ Guardabarros traseros

En vehículos con techo corredizo panorámico no está permitida la instalación de la antena en las zonas delantera y trasera del techo.

En los guardabarros traseros, se recomienda instalar la antena hacia el centro de la carretera.

Para el montaje ulterior de radiotransmisores, debe aplicarse la normativa técnica ISO/TS 21609 (Road Vehicles – EMC guidelines for installation of aftermarket radio frequency transmitting equipment). Respete las disposiciones vigentes para las piezas adosadas.

Si su vehículo está equipado con una preinstalación de radiocomunicación, utilice las conexiones de alimentación de tensión y de antena previstas en la preinstalación. Tenga en cuenta las instrucciones adicionales del fabricante al efectuar el montaje.

#### ! **Potencia de emisión de los radiotransmisores**

Las potencias máximas de emisión (PEAK) en la base de la antena no deben sobrepasar los valores de la siguiente tabla.



**Banda de frecuencia y potencia máxima de emisión**

Banda de frecuencia	Potencia máxima de emisión
Banda de 2 m 144 - 174 MHz	50 W
Terrestrial Trunked Radio (TETRA) 380 - 460 MHz	10 W
Banda de 70 cm 430 - 470 MHz	35 W
Equipo de radiotelecomunicación 2G	2 W
Equipo de radiotelecomunicación 3G/4G/5G	0,5 W

Pueden utilizarse los siguientes equipos sin limitaciones en el vehículo:

- Radiotransmisores con potencias de emisión máximas de hasta 100 mW
- Radiotransmisores con frecuencias de emisión en la banda de frecuencia 380 - 420 MHz y una potencia de emisión máxima de hasta 2 W (TETRA)
- Teléfonos móviles (2G/3G/4G/5G)

Para las siguientes bandas de frecuencia no existe ninguna limitación de las posiciones de la antena en la zona exterior del vehículo:

- TETRA
- 2G/3G/4G/5G

**Información acerca de la normativa sobre radiofrecuencias**

**Indicaciones específicas e identificaciones radioeléctricas**

Puede encontrar la información del fabricante sobre los componentes del vehículo basados en ondas de radio con la palabra clave "Información

acerca de la legislación en materia de radiocomunicaciones" en el manual de instrucciones digital del vehículo, en Internet y en la aplicación.

**Sinopsis de la placa de características del vehículo, FIN y número del motor**

**Placa de características del vehículo**

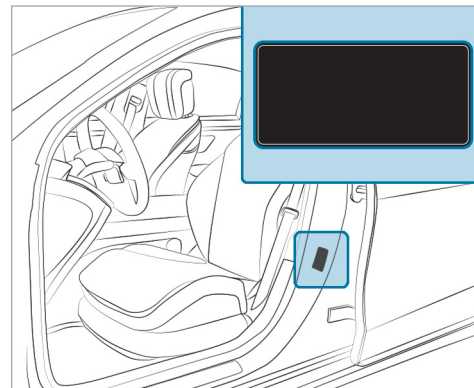

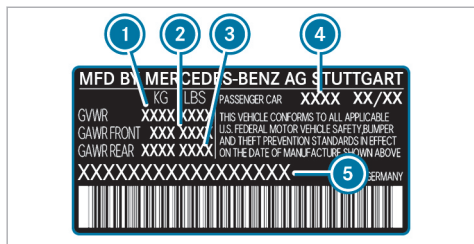

Placa de características del vehículo (solo EE. UU.)

- ① Masa máxima autorizada
- ② Carga autorizada sobre el eje delantero
- ③ Carga autorizada sobre el eje trasero
- ④ Código de pintura
- ⑤ FIN (número de identificación del vehículo)

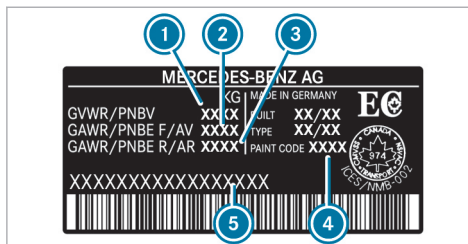

Placa de características del vehículo (solo Canadá)

- ① Masa máxima autorizada
- ② Carga autorizada sobre el eje delantero
- ③ Carga autorizada sobre el eje trasero
- ④ Código de pintura
- ⑤ FIN (número de identificación del vehículo)

La masa máxima autorizada está compuesta por el peso del vehículo, el de todos sus ocupantes, el combustible y la carga. La carga máxima autorizada sobre el eje es el peso máximo que puede soportar un eje (delantero o trasero).

Nunca exceda la masa máxima autorizada ni la carga máxima autorizada sobre el eje delantero o trasero.

### FIN, número del motor y otros rótulos

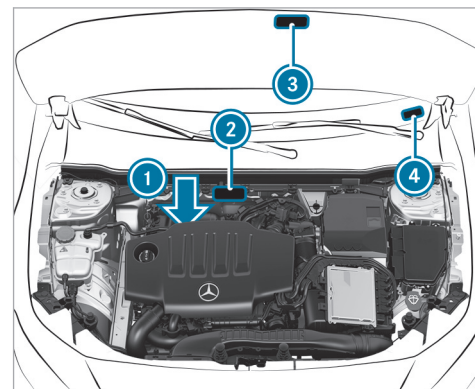

- ① Número del motor estampado en el bloque motor
- ② FIN (número de identificación del vehículo) estampado en el travesaño

- ③ Placa con información sobre el control de emisiones de gases de escape, incluida la confirmación de los valores de referencia de emisiones tanto a nivel federal de EE. UU. como para California
- ④ FIN como etiqueta en el extremo inferior del parabrisas

### Sustancias de servicio

#### Indicaciones sobre las sustancias de servicio

##### **I** INDICACIÓN Vehículos Mercedes-AMG

- ▶ Tenga en cuenta las indicaciones contenidas en las instrucciones adicionales. De lo contrario, podría no reconocer situaciones de peligro.

**A** **ADVERTENCIA** Peligro de sufrir lesiones por exposición a sustancias de servicio perjudiciales para la salud

Las sustancias de servicio pueden ser tóxicas.

- ▶ Al utilizar, almacenar y eliminar sustancias de servicio, observe la información

que figura en las etiquetas de los recipientes originales correspondientes.

- ▶ Almacene las sustancias de servicio siempre en sus recipientes originales cerrados.
- ▶ Mantenga siempre las sustancias de servicio fuera del alcance de los niños.



**INDICACIÓN ECOLÓGICA** Contaminación medioambiental por eliminación no ecológica de sustancias de servicio

La eliminación inadecuada de las sustancias de servicio puede generar daños considerables al medio ambiente.

- ▶ Deseche las sustancias de servicio de forma ecológica.

Las sustancias de servicio son las siguientes:

- Combustible
- Lubricante
- Líquido refrigerante
- Líquido de frenos

- Líquido lavacrystales
- Agente frigorígeno del sistema de climatización

Utilice solo productos autorizados por Mercedes-Benz. Los daños que se produzcan en el vehículo por utilizar productos no autorizados no están cubiertos por la garantía comercial ni por las prestaciones de cortesía de Mercedes-Benz.

Podrá reconocer las sustancias de servicio autorizadas por Mercedes-Benz por la siguiente inscripción, que aparece en los recipientes:

- MB-Freigabe (porejemplo, MB-Freigabe 229.51)
- MB-Approval (porejemplo, MB-Approval 229.51)

Información adicional sobre las sustancias de servicio autorizadas:

- En las especificaciones sobre sustancias de servicio de Mercedes-Benz, indicando la designación de la especificación
  - En la página <https://operatingfluids.mercedes-benz.com>

- En un taller especializado cualificado

**⚠ ADVERTENCIA** Peligro de incendio- y explosión debido al combustible

Los combustibles son muy inflamables.

- ▶ Evite en cualquier caso encender fuego, acercar llamas para iluminar, fumar y la formación de chispas.
- ▶ Desconecte el vehículo y la calefacción independiente, si dispone de ella, antes y durante el repostado.

**⚠ ADVERTENCIA** Peligro de sufrir lesiones debido a combustibles

Los combustibles son tóxicos y perjudiciales para la salud.

- ▶ Evite en cualquier caso que el combustible entre en contacto con la piel, los ojos o la ropa, así como su ingestión.
- ▶ No inhale los vapores de combustible.
- ▶ Mantenga a los niños alejados de los combustibles.

- ▶ Mantenga las puertas y ventanillas cerradas durante el proceso de repostado.

Si usted u otras personas entran en contacto con el combustible, tenga en cuenta lo siguiente:

- ▶ Lave la piel inmediatamente con agua y jabón para eliminar el combustible.
- ▶ Si el combustible ha entrado en contacto con los ojos, aclárese inmediatamente los ojos de forma minuciosa con agua limpia. Acuda inmediatamente a un médico.
- ▶ En caso de ingerir combustible, acuda inmediatamente a un médico. No provoque el vómito.
- ▶ Cámbiese inmediatamente la ropa que se haya mojado con combustible.

Puede repostar los vehículos de combustible flexible con los siguientes tipos de combustible:

- Gasolina súper sin plomo
- Combustible E85

- Una mezcla de combustible E85 y gasolina súper sin plomo

Reconocerá los vehículos de combustible flexible por el adhesivo **Ethanol up to E85** en el lado interior de la tapa del depósito de combustible.

Los combustibles con los que puede repostar su vehículo pueden diferir de las indicaciones del manual de instrucciones dependiendo del país. Los combustibles autorizados para su vehículo figuran en el rótulo indicativo situado en el lado interior de la tapa del depósito de combustible.

### Combustible

#### ■ Indicaciones sobre la calidad del combustible para vehículos con motor de gasolina

Tenga en cuenta las indicaciones sobre las sustancias de servicio (→ página 385).

**!** **INDICACIÓN** Daños por combustible incorrecto

Incluso una cantidad pequeña del combustible equivocado podría originar daños en el sis-

tema de combustible, en el motor y en el sistema de depuración de los gases de escape.

- ▶ Reposte solo con gasolina baja en azufre.

Este combustible puede contener hasta un 10 % en volumen de etanol. Su vehículo es compatible con el combustible E10.

Nunca reposte los siguientes combustibles:

- Diésel
- Gasolina con un contenido mayor del 10 % en volumen de etanol, por ejemplo, E15, E85, E100
- Gasolina con un contenido mayor del 3 % en volumen de metanol, por ejemplo, M15, M30, M85, M100
- Gasolina con aditivos que contengan metal

Cuando se repostó por descuido con un combustible erróneo:

- ▶ No conecte el vehículo.
- ▶ Póngase en contacto con un taller especializado.

Si el combustible disponible no se ha desulfurado lo suficiente, esto puede provocar la aparición de olores.

Reposte solamente con combustible que tenga al menos el índice de octano indicado en el rótulo indicativo de la tapa del depósito de combustible. De lo contrario, podría disminuir la potencia del motor y aumentar el consumo de combustible.

**Para la potencia máxima del motor:** efectúe el repostado solo con gasolina súper sin plomo con al menos 91 AKI/95 RON.

Si el combustible recomendado no está disponible, de forma temporal se puede utilizar asimismo gasolina normal sin plomo de como mínimo 87 AKI/91 RON. Esto puede provocar una disminución de la potencia del motor y un aumento del consumo de combustible.

En ningún caso reposte gasolina con un valor de RON aún más bajo.

**!** **INDICACIÓN** Desgaste prematuro del motor debido a gasolina normal sin plomo

Reducción de la vida útil y del rendimiento del motor.

Si no hay disponible gasolina súper sin plomo y se debe efectuar el repostado con gasolina normal sin plomo:

- ▶ Llene solo la mitad del depósito de combustible con gasolina normal sin plomo y rellene el resto lo antes posible con gasolina súper sin plomo.
- ▶ No circule a la velocidad máxima por construcción.
- ▶ Evite las aceleraciones intensas y los números de revoluciones por encima de 3.000 rpm.

Puede obtener más información sobre el combustible en los siguientes lugares:

- En una gasolinera
- En un taller especializado cualificado
- **Solo en EE. UU.:** en <https://www.mbusa.com>

**■ Indicaciones sobre aditivos en la gasolina (vehículos con motor de gasolina)**

Tenga en cuenta las indicaciones sobre las sustancias de servicio (→ página 385).

**!** **INDICACIÓN** Daño por aditivos inadecuados

Incluso una cantidad pequeña del aditivo equivocado podría originar fallos de funcionamiento.

- ▶ Añada al combustible solamente los aditivos de limpieza recomendados por Mercedes-Benz.

Mercedes-Benz le recomienda el uso de combustibles de marca con aditivos.

En algunos países puede suceder que el combustible disponible no tenga suficientes aditivos. Ello puede originar que se produzcan sedimentaciones en el sistema de inyección de combustible. En tal caso, después de consultarlo con un taller especializado cualificado (por ejemplo, un punto de servicio Mercedes-Benz), mezcle el aditivo de limpieza recomendado por Mercedes-Benz con el combustible. Tenga en cuenta las indicaciones y las relaciones de mezcla que se indican en el depósito.

**■** **Contenido del depósito y reserva de combustible**

**Contenido total del depósito de combustible**

Modelo	
Todos los modelos	13,5 gal (51,0 l)

**Reserva del depósito de combustible**

Modelo	
Todos los modelos	1,3 gal (5,0 l)

**Aceite del motor**

**■** **Indicaciones sobre el aceite del motor**

Tenga en cuenta las indicaciones relativas a las sustancias de servicio (→ página 385).



**!** **INDICACIÓN** Averías del motor debidas a un filtro de aceite incorrecto, aceite o aditivos incorrectos

- ▶ No utilice ningún aceite del motor ni ningún filtro de aceite con especificaciones diferentes a las necesarias e indicadas explícitamente para los intervalos de servicio prescritos.
- ▶ No modifique el aceite del motor o el filtro de aceite para alcanzar intervalos de cambio más prolongados a los prescritos.
- ▶ No emplee aditivos.

- ▶ encargue la sustitución del aceite del motor en el intervalo previsto.

Mercedes-Benz le recomienda que encargue el cambio de aceite a un taller especializado cualificado.

Utilice únicamente aceites de motor homologados por Mercedes-Benz para su vehículo.

### Calidad y cantidad de llenado del aceite del motor

#### Especificaciones del aceite del motor

Modelo	MB-Freigabe o MB-Approval
Todos los modelos	229.51, 229.52, 229.61, 229.71, 229.72 <sup>1)</sup>

1) Recomendado para un consumo de combustible lo más bajo posible (correspondiente a la clase de viscosidad SAE más baja, tenga en cuenta las posibles limitaciones de las clases de viscosidad SAE autorizadas).

Para lograr el menor consumo de combustible posible se recomienda la aplicación de las especificaciones del aceite del motor que se indican en la tabla correspondiente en la respectiva clase de viscosidad SAE más baja. Tenga en cuenta las posibles limitaciones de las clases de viscosidad SAE autorizadas.

#### Cantidad de llenado de aceite del motor

Modelo	Cantidad de llenado
Todos los modelos	5,8 US qt (5,5 l)

La cantidad de llenado indicada hace referencia a un cambio de aceite incluido el filtro de aceite.

#### Indicaciones sobre el líquido de frenos

Tenga en cuenta las indicaciones relativas a las sustancias de servicio (→ página 385).

**⚠ ADVERTENCIA** Peligro de accidente debido a burbujas de vapor en el sistema de frenos

El líquido de frenos absorbe constantemente humedad ambiental. Como consecuencia, el punto de ebullición del líquido de frenos disminuye. Si el punto de ebullición es demasiado bajo, en caso de un esfuerzo elevado de los frenos se pueden producir burbujas de vapor en el sistema de frenos.

Como consecuencia, el efecto de frenado se vería afectado.

- ▶ Sustituya el líquido de frenos en el intervalo previsto.

Encargue la sustitución regular del líquido de frenos en un taller especializado. Utilice solamente líquido de frenos autorizado por Mercedes-Benz según MB-Freigabe o MB-Approval 331.0.

## Líquido refrigerante

### ■ Indicaciones sobre el líquido refrigerante

Tenga en cuenta las indicaciones relativas a las sustancias de servicio (→ página 385).

**⚠ ADVERTENCIA** - Peligro de incendio y de sufrir lesiones debido al agente anticongelante

Si el agente anticongelante entra en contacto con los componentes calientes del compartimento del motor, se puede inflamar.

- ▶ Deje enfriar el motor antes de rellenar agente anticongelante.
- ▶ Asegúrese de que no caiga agente anticongelante junto a la abertura de llenado.
- ▶ Antes de arrancar el vehículo, limpie a fondo los componentes ensuciados con agente anticongelante.

**! INDICACIÓN** Daño por líquido refrigerante incorrecto

- ▶ Utilice solo líquido refrigerante mezclado previamente con la protección anticongelante que desee.

Obtendrá información sobre el líquido refrigerante en los siguientes puntos:

- En las especificaciones sobre sustancias de servicio de Mercedes-Benz 320.1
  - En la página <https://operatingfluids.mercedes-benz.com>
- En un taller especializado cualificado

**! INDICACIÓN** Sobre calentamiento por temperaturas exteriores elevadas

Si se utiliza un líquido refrigerante no adecuado, el sistema de refrigeración no dispondrá de la protección suficiente frente al sobre calentamiento y la corrosión a temperaturas exteriores elevadas.

- ▶ Utilice solamente un líquido refrigerante autorizado para Mercedes-Benz.
- ▶ Tenga en cuenta las indicaciones en las especificaciones sobre sustancias de servicio Mercedes-Benz 320.1.

Encargue regularmente la sustitución del líquido refrigerante en un taller especializado cualificado.

Proporción de concentrado de agente anticongelante en el sistema de refrigeración:

- mínimo 50% (protección anticongelante hasta aproximadamente -35 °F (-37 °C))
- máximo 55% (protección anticongelante hasta aproximadamente -49 °F (-45 °C))

### ■ Cantidad de llenado de líquido refrigerante

#### Líquido refrigerante (motor)

Modelo	Cantidad de llenado
Todos los modelos	9,4 US qt (8,9 l)



### Indicaciones sobre el líquido lavacristales

Tenga en cuenta las indicaciones relativas a las sustancias de servicio (→ página 385).

**⚠ ADVERTENCIA** Peligro de incendio y de sufrir lesiones por líquido lavacristales concentrado

El líquido lavacristales concentrado es muy inflamable. Podría inflamarse si llega a componentes calientes del motor o del sistema de escape.

- ▶ Asegúrese de que no llegue líquido lavacristales concentrado a la abertura de llenado.

**! INDICACIÓN** Daños del alumbrado exterior por líquido lavacristales inadecuado

Los líquidos lavacristales inadecuados pueden dañar las superficies de plástico del alumbrado exterior.

- ▶ Utilice únicamente líquido lavacristales que también sea adecuado para superfi-

cies de plástico, por ejemplo, MB SummerFit o MB WinterFit.

**! INDICACIÓN** Eyectores obstruidos por la mezcla de líquidos lavacristales

- ▶ No mezcle MB SummerFit ni MB WinterFit con otros líquidos lavacristales.

No utilice agua destilada ni desionizada, de lo contrario, el sensor de nivel de llenado puede activarse por error.

Líquido lavacristales recomendado:

- Por encima del punto de congelación, por ejemplo, MB SummerFit
- Por debajo del punto de congelación, por ejemplo, MB WinterFit

Puede encontrar la correcta relación de mezcla en los datos indicados en el depósito de anticongelante.

Mezcle el agua de lavado con líquido lavacristales en todas las épocas del año.

### Agente frigorígeno

#### Indicaciones sobre el agente frigorígeno

Tenga en cuenta las indicaciones relativas a las sustancias de servicio (→ página 385).

**! INDICACIÓN** Daño por agente frigorígeno incorrecto

En caso de utilizar un agente frigorígeno no autorizado, podría dañarse el sistema de climatización.

- ▶ **EE. UU.:** utilice solo el agente frigorígeno R-134a.
- ▶ **Canadá:** utilice solo el agente frigorígeno R-1234yf.

**! INDICACIÓN** Daño del sistema de climatización por aceite del compresor de agente frigorígeno incorrecto

- ▶ Utilice únicamente un aceite del compresor de agente frigorígeno autorizado por Mercedes-Benz.
- ▶ No mezcle el aceite del compresor de agente frigorígeno autorizado con otro

aceite del compresor de agente frigorígeno.

Encargue los trabajos en el sistema de climatización exclusivamente en un taller especializado. Para ello, se deben observar todas las normas vigentes, incluida la norma SAE J639.

El rótulo indicativo del sistema de climatización para el tipo de agente frigorígeno y el aceite del compresor de agente frigorígeno (aceite PAG) está en el interior del capó.

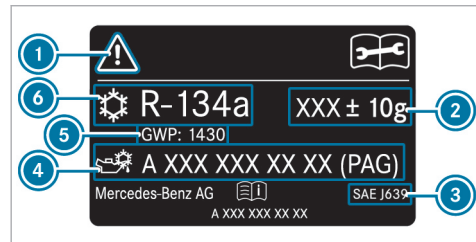

Rótulo indicativo (ejemplo: EE. UU.)

- ① Símbolos de indicaciones de peligro e indicaciones para el mantenimiento

- ② Cantidad de llenado del agente frigorígeno  
 ③ Normas vigentes  
 ④ Número de pieza del aceite PAG  
 ⑤ GWP (Global Warming Potential) del agente frigorígeno utilizado  
 ⑥ Tipo de agente frigorígeno

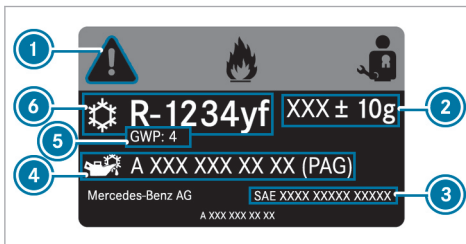

Rótulo indicativo (ejemplo: Canadá)

- ① Símbolos de indicaciones de peligro e indicaciones para el mantenimiento  
 ② Cantidad de llenado del agente frigorígeno  
 ③ Normas vigentes  
 ④ Número de pieza del aceite PAG

- ⑤ GWP (Global Warming Potential) del agente frigorígeno utilizado  
 ⑥ Tipo de agente frigorígeno

Los símbolos ① advierten de lo siguiente:

- Posibles peligros
- Realización de los trabajos de mantenimiento en un taller especializado

### Cantidad de llenado de agente frigorígeno y de aceite PAG

Cantidad de llenado del agente frigorígeno

Modelo	
Todos los modelos	20,8 ± 0,4 oz (590 ± 10 g)

Cantidad de llenado del aceite PAG

Modelo	
Todos los modelos	2,8 ± 0,4 oz (80 ± 10 g)

### Datos del vehículo

#### Medidas del vehículo

Las alturas indicadas pueden variar en función de los siguientes factores:

- Los neumáticos
- La carga
- El estado del tren de rodaje
- Los equipamientos opcionales

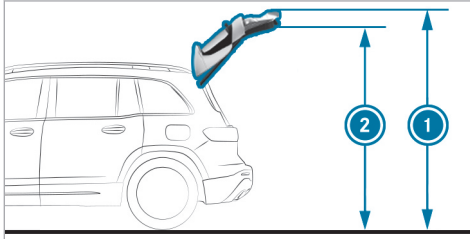

- ① Altura exterior del portón trasero abierto
- ② Altura interior del portón trasero abierto

#### Altura interior y altura exterior del portón trasero abierto

Modelo	① Altura exterior del portón trasero abierto	② Altura interior del portón trasero abierto
Todos los modelos	83,3 in (2.117 mm)	75,0 in (1.905 mm)

#### Medidas del vehículo

Todos los modelos	
Longitud del vehículo	173,6 in (4.410 mm)
Anchura del vehículo con los retrovisores exteriores	79,5 in (2.020 mm)
Altura del vehículo	63,7 in (1.618 mm)
Distancia entre ejes	107,4 in (2.729 mm)
Diámetro de giro	37,40 ft (11,40 m)

#### Pesos y cargas

Tenga en cuenta que los equipamientos opcionales aumentan la masa en vacío y reducen la carga útil. En la placa de características del vehículo encontrará los datos específicos sobre el peso del vehículo.

## Avisos mostrados en el visualizador

### Introducción



#### ■ Indicaciones sobre los avisos en el visualizador



Los avisos se muestran en el visualizador del cuadro de instrumentos.

Los avisos del visualizador con representaciones gráficas pueden estar representados en el manual de instrucciones de forma simplificada y diferir de la representación mostrada en el visualizador del cuadro de instrumentos. El visualizador del cuadro de instrumentos muestra los avisos de alta prioridad en color rojo. Con determinados avisos en el visualizador suena adicionalmente una señal acústica de advertencia.

Actúe siguiendo los avisos mostrados en el visualizador y observe las indicaciones adicionales de este Manual de instrucciones.

Con algunos avisos en el visualizador aparecen también símbolos:

-  más información
-  ocultación del aviso en el visualizador

Efectuando un gesto táctil hacia la derecha o la izquierda sobre el Touch Control de la izquierda puede elegir el símbolo correspondiente. Al pulsar  se muestra más información al respecto en el visualizador de medios. Al pulsar  se oculta el aviso en el visualizador.

Puede ocultar en el visualizador los avisos confirmables pulsando la tecla de retroceso  o con el Touch Control de la izquierda. Los avisos mostrados en el visualizador se almacenarán en la memoria de avisos.

Elimine la causa de un aviso mostrado en el visualizador lo antes posible.

No podrá ocultar los avisos de alta prioridad mostrados en el visualizador. Estos avisos se muestran en el visualizador del cuadro de instrumentos de forma permanente hasta que se haya solucionado la causa que ha provocado su aparición.

#### ■ Consulta de los avisos del visualizador memorizados

Ordenador de a bordo:



 Servicio  1 aviso

Si no existe ningún aviso, en el visualizador del cuadro de instrumentos aparece **No hay ningún aviso**.

▶ Desplácese por los avisos en el visualizador con un gesto táctil hacia arriba o hacia abajo en el Touch Control de la izquierda.

▶ **Salida de la memoria de avisos:** pulse la tecla de retroceso .



## Seguridad de los ocupantes del vehículo

Avisos mostrados en el visualizador	Posibles causas / consecuencias y ► soluciones
 <p data-bbox="195 410 450 456">Sistema retención Avería Acudir al taller</p>	<p data-bbox="524 317 1064 342">* El sistema de retención está averiado (→ página 44).</p> <div data-bbox="550 360 1696 503" style="border: 1px solid gray; padding: 5px;"> <p data-bbox="559 365 1539 394">▲ <b>ADVERTENCIA</b> Peligro de sufrir lesiones por averías de funcionamiento del sistema de retención</p> <p data-bbox="559 407 1652 456">Pueden activarse involuntariamente algunos componentes del sistema de retención, o no hacerlo del modo previsto en caso de accidente.</p> <p data-bbox="559 467 1609 493">► Encargue inmediatamente la revisión y la reparación del sistema de retención en un taller especializado.</p> </div>
 <p data-bbox="195 613 460 659">delantero izquierdo Avería Acudir al taller (ejemplo)</p>	<p data-bbox="524 524 1064 550">* El sistema de retención está averiado (→ página 44).</p> <div data-bbox="550 567 1696 710" style="border: 1px solid gray; padding: 5px;"> <p data-bbox="559 572 1539 601">▲ <b>ADVERTENCIA</b> Peligro de sufrir lesiones por averías de funcionamiento del sistema de retención</p> <p data-bbox="559 614 1652 664">Pueden activarse involuntariamente algunos componentes del sistema de retención, o no hacerlo del modo previsto en caso de accidente.</p> <p data-bbox="559 674 1609 700">► Encargue inmediatamente la revisión y la reparación del sistema de retención en un taller especializado.</p> </div>
 <p data-bbox="195 815 473 861">Windowbag izquierdo Ave- ría Acudir al taller (ejemplo)</p>	<p data-bbox="524 726 1064 752">* El sistema de retención está averiado (→ página 44).</p> <div data-bbox="550 769 1696 871" style="border: 1px solid gray; padding: 5px;"> <p data-bbox="559 774 1498 803">▲ <b>ADVERTENCIA</b> Peligro de lesiones o de muerte por fallos de funcionamiento del windowbag</p> <p data-bbox="559 816 1567 842">Si el windowbag está averiado, puede activarse involuntariamente o no activarse en caso de accidente.</p> <p data-bbox="559 852 1493 878">► Encargue inmediatamente la revisión y reparación del windowbag en un taller especializado.</p> </div>



Avisos mostrados en el visualizador	Posibles causas / consecuencias y ► soluciones
<p><b>Airbag acompañante desconectado</b> Ver Instruk. servicio</p>	<p>* El airbag del acompañante está desactivado a pesar de que en el asiento del acompañante se sienta un adulto o una persona de la estatura correspondiente. Si actúan fuerzas adicionales sobre el asiento, el sistema podría medir un peso demasiado bajo.</p> <div data-bbox="495 370 1648 601" style="border: 1px solid gray; padding: 5px;"> <p><b>⚠ ADVERTENCIA</b> Peligro de lesiones o de muerte con el airbag del acompañante desconectado</p> <p>Si el airbag del acompañante está desconectado, no se activará en caso de accidente y no puede ofrecer la protección prevista.</p> <p>Una persona sentada en el asiento del acompañante puede, por ejemplo, chocar contra piezas del habitáculo del vehículo, especialmente si está sentada demasiado cerca del puesto de conducción.</p> <p>► Asegúrese del estado correcto del airbag del acompañante antes de emprender la marcha y durante la misma.</p> </div> <ul style="list-style-type: none"> <li>► Deténgase de inmediato teniendo en cuenta la situación del tráfico.</li> <li>► Asegúrese de que no hay ningún objeto aprisionado debajo del asiento del acompañante.</li> <li>► Compruebe el estado de la desconexión automática del airbag del acompañante (→ página 45).</li> <li>► Si es necesario, diríjase de inmediato a un taller especializado.</li> </ul>
<p><b>Airbag acompañante conectado</b> Ver Instruk. servicio</p>	<p>* El airbag del acompañante está activado durante la marcha en los siguientes casos a pesar de que:</p> <ul style="list-style-type: none"> <li>• el asiento del acompañante esté ocupado por un niño, una persona de baja estatura o un objeto con un peso inferior al umbral de peso del sistema</li> <li>• el asiento del acompañante no esté ocupado</li> </ul>

Avisos mostrados en el visualizador	Posibles causas / consecuencias y ► soluciones
	<p>En determinadas situaciones, el sistema detecta objetos colocados sobre el asiento o fuerzas que ejercen un peso adicional sobre el asiento.</p> <p><b>▲ ADVERTENCIA</b> Peligro de sufrir lesiones o de muerte por el uso de un sistema de retención infantil con el airbag del acompañante activado</p> <p>Si asegura a un niño con un sistema de retención infantil en el asiento del acompañante y el airbag del acompañante está conectado, el airbag del acompañante se puede activar en caso de accidente. El niño puede ser alcanzado por el airbag.</p> <p>► Asegúrese del estado correcto del airbag del acompañante antes de emprender la marcha y durante la misma.</p> <p>NUNCA utilice un dispositivo de retención para niños orientado hacia atrás en un asiento con el AIRBAG DELANTERO ACTIVADO; esto puede provocar LESIONES GRAVES o la MUERTE del niño.</p> <ul style="list-style-type: none"> <li>► Deténgase de inmediato teniendo en cuenta la situación del tráfico.</li> <li>► Asegúrese de que no hay ningún objeto aprisionado debajo del asiento del acompañante.</li> <li>► Compruebe el estado de la desconexión automática del airbag del acompañante (→ página 45).</li> <li>► Si es necesario, diríjase de inmediato a un taller especializado.</li> </ul>

## Llave

Avisos mostrados en el visualizador	Posibles causas / consecuencias y ► soluciones
 <p data-bbox="144 408 306 428">Sustituir la llave</p>	<ul style="list-style-type: none"> <li>* Encargue la sustitución de la llave.               <ul style="list-style-type: none"> <li>► Diríjase a un taller especializado.</li> </ul> </li> </ul>
 <p data-bbox="144 553 334 573">Sustituir pilas llave</p>	<ul style="list-style-type: none"> <li>* La pila de la llave está agotada.               <ul style="list-style-type: none"> <li>► Sustituya la pila (→ página 76).</li> </ul> </li> </ul>
 <p data-bbox="144 695 413 767">Llave no reconocida (aviso en el visualizador en color blanco)</p>	<ul style="list-style-type: none"> <li>* La llave no se reconoce temporalmente.               <ul style="list-style-type: none"> <li>► Modifique la posición de la llave en el vehículo.</li> <li>► Intente poner en marcha el vehículo.</li> <li>► Si se sigue sin reconocer la llave, coloque la llave en el compartimento para el arranque con llave (→ página 156).</li> <li>► Ponga en marcha el vehículo.</li> </ul> </li> </ul>









Avisos mostrados en el visualizador	Posibles causas / consecuencias y ► soluciones
 <p data-bbox="195 368 463 446">Llave no reconocida (aviso en el visualizador en color rojo)</p>	<p data-bbox="522 277 1286 301">* No se detecta la llave durante la marcha y puede que no esté en el vehículo.</p> <p data-bbox="545 311 1142 335">Si la llave ya no está en el vehículo y apaga usted el vehículo:</p> <ul data-bbox="550 346 1130 405" style="list-style-type: none"> <li data-bbox="550 346 901 369">• Ya no podrá arrancar el vehículo.</li> <li data-bbox="550 380 1130 404">• No podrá bloquear el vehículo con el cierre centralizado.</li> </ul> <p data-bbox="545 422 1094 446">► Asegúrese de que la llave esté puesta en el vehículo.</p> <p data-bbox="545 472 1045 496">Si la llave está en el vehículo, pero no se reconoce:</p> <ul data-bbox="545 506 1369 565" style="list-style-type: none"> <li data-bbox="545 506 1082 530">► Deténgase de inmediato aparcando correctamente.</li> <li data-bbox="545 540 1369 564">► Coloque la llave en el compartimento para el arranque con llave (→ página 156).</li> </ul> <p data-bbox="545 591 1027 615">La pila de la llave está casi o totalmente agotada.</p> <ul data-bbox="545 625 1156 684" style="list-style-type: none"> <li data-bbox="545 625 1156 649">► Compruebe la pila con el testigo de control (→ página 74).</li> <li data-bbox="545 659 1130 683">► Dado el caso, sustituya la pila de la llave (→ página 76).</li> </ul>
 <p data-bbox="195 798 454 845">Cargando llave con datos del vehículo Esperar</p>	<p data-bbox="522 707 1045 731">* El vehículo está calculando para programar la llave.</p> <ul data-bbox="545 741 1119 765" style="list-style-type: none"> <li data-bbox="545 741 1119 765">► Espere hasta que haya finalizado el proceso de cálculo.</li> </ul>

Avisos mostrados en el visualizador	Posibles causas / consecuencias y ► soluciones
 <p>Llevarse la llave</p>	<p>* Adicionalmente suena una señal acústica de advertencia. Este aviso le recuerda que debe llevarse la llave al abandonar el vehículo.</p>
<p>Guardar la llave en el compartimento señalado Ver Instruc. servicio</p>	<p>* El reconocimiento de la llave está averiado.</p> <ul style="list-style-type: none"> <li>► Modifique la posición de la llave en el vehículo.</li> <li>► Coloque la llave en el compartimento para el arranque con llave (→ página 156).</li> </ul>

## Luces

Avisos mostrados en el visualizador	Posibles causas / consecuencias y ► soluciones
 <p>Luz de cruce izquierda (ejemplo)</p>	<p>* El elemento luminoso correspondiente está defectuoso.</p> <ul style="list-style-type: none"> <li>► Prosiga la marcha con precaución.</li> <li>► Diríjase de inmediato a un taller especializado.</li> <li>ⓘ Fuentes de luz LED: el aviso solo se muestra en el visualizador cuando han dejado de funcionar todos los diodos luminosos de la luz correspondiente.</li> </ul>



Avisos mostrados en el visualizador	Posibles causas / consecuencias y ► soluciones
 <p data-bbox="195 368 465 391">Avería Ver Instruc. servicio</p>	<p data-bbox="519 277 898 298">* El alumbrado exterior está averiado.</p> <p data-bbox="543 311 901 332">► Diríjase a un taller especializado.</p>
 <p data-bbox="195 513 465 557">La conexión automática de luces no funciona</p>	<p data-bbox="519 422 1240 443">* El sensor de luminosidad de la luz de marcha automática está averiado.</p> <p data-bbox="543 456 1012 477">► Diríjase a un taller especializado cualificado.</p>
 <p data-bbox="195 679 445 726">La luz activa para curvas no funciona</p>	<p data-bbox="519 588 994 609">* Las luces activas para curvas están averiadas.</p> <p data-bbox="543 622 1012 643">► Diríjase a un taller especializado cualificado.</p>
 <p data-bbox="195 845 462 866">Encender la luz de marcha</p>	<p data-bbox="519 754 778 774">* Circula sin luz de cruce.</p> <p data-bbox="543 788 1086 809">► Gire el interruptor de luz a la posición  o <b>AUTO</b>.</p>



Avisos mostrados en el visualizador	Posibles causas / consecuencias y ► soluciones
 <p>Desconectar luces</p>	<p>* Ha abandonado el vehículo y la luz sigue conectada.</p> <p>► Gire el interruptor de luz a la posición <b>AUTO</b>.</p>
 <p>Intelligent Light System no funciona</p>	<p>* El Intelligent Light System está averiado. El sistema de iluminación sigue funcionando sin las funciones de Intelligent Light System.</p> <p>► Diríjase a un taller especializado cualificado.</p>
<p>Asistente de luz de carretera adaptativo no disponible actualmente Ver Instrucciones servicio</p>	<p>* Las luces de carretera automáticas no están disponibles temporalmente. Se han alcanzado los límites del sistema (→ página 138). Si dejan de darse las causas, el sistema vuelve a estar disponible. Aparece el aviso <b>Asistente luz ctra. adaptativo disponible de nuevo</b> en el visualizador.</p> <p>► Prosiga la marcha.</p> <p>► Maneje manualmente la luz de carretera hasta que las luces de carretera automáticas vuelvan a estar disponibles.</p>
<p>Asistente luz ctra. adaptativo no funciona</p>	<p>* Las luces de carretera automáticas están averiadas.</p> <p>► Prosiga la marcha.</p> <p>O bien:</p>



Avisos mostrados en el visualizador	Posibles causas / consecuencias y ► soluciones
	<ul style="list-style-type: none"> <li>► Deténgase sin poner en peligro la seguridad vial y vuelva a poner el vehículo en marcha.</li> <li>► Si no desaparece el aviso en el visualizador, diríjase a un taller especializado.</li> <li>► Hasta entonces, maneje manualmente la luz de carretera.</li> </ul>
Luces intermitentes de emergencia <b>Avería</b>	<ul style="list-style-type: none"> <li>* El interruptor de las luces intermitentes de advertencia está averiado.</li> <li>► Diríjase a un taller especializado.</li> </ul>

## Vehículo



Avisos mostrados en el visualizador	Posibles causas / consecuencias y ► soluciones
 <p>Vehículo preparado marcha Desconectar el encendido antes de abandonarlo</p>	<ul style="list-style-type: none"> <li>* Está a punto de abandonar el vehículo listo para circular.</li> <li>► Desconecte el vehículo, asegúrelo para evitar su desplazamiento y llévese la llave.</li> <li>► Si no abandona el vehículo, apague los consumidores eléctricos, por ejemplo, la calefacción de asiento. De lo contrario, puede descargarse la batería de 12 V y la puesta en marcha solo será posible con una batería externa (ayuda al arranque).</li> </ul>
Head-up-Display no disponible actualmente Ver Instrucciones servicio	<ul style="list-style-type: none"> <li>* El Head-up-Display no está disponible temporalmente. Posibles causas:             <ul style="list-style-type: none"> <li>• averías en la alimentación eléctrica</li> </ul> </li> </ul>



Avisos mostrados en el visualizador	Posibles causas / consecuencias y ► soluciones
	<ul style="list-style-type: none"> <li>• interferencias</li> <li>► Deténgase teniendo en cuenta la situación del tráfico y desconecte y vuelva a conectar el vehículo.</li> <li>► Si sigue apareciendo el aviso en el visualizador, diríjase a un taller especializado.</li> </ul>
<p>El Head-up-Display no funciona</p>	<ul style="list-style-type: none"> <li>* El Head-up-Display tiene un fallo interno.</li> <li>► Diríjase a un taller especializado.</li> </ul>
 <p>Dirección averiada Mayor esfuerzo necesario Ver Instrucciones servicio</p>	<ul style="list-style-type: none"> <li>* La servoasistencia de la dirección está averiada.</li> </ul> <div style="border: 1px solid gray; padding: 5px; margin-top: 10px;"> <p><b>▲ ADVERTENCIA</b> Peligro de accidente debido a un comportamiento direccional modificado</p> <p>Si la servoasistencia de la dirección falla parcial o totalmente, necesitará ejercer más fuerza para maniobrar.</p> <ul style="list-style-type: none"> <li>► Si es posible dirigir el vehículo con seguridad, siga conduciendo con precaución.</li> <li>► Diríjase de inmediato a un taller especializado.</li> </ul> </div>
 <p>Dirección averiada Detener vehículo inmediat. Ver Instrucciones servicio</p>	<ul style="list-style-type: none"> <li>* La dirección está averiada. La maniobrabilidad ha quedado fuertemente afectada.</li> </ul> <div style="border: 1px solid gray; padding: 5px; margin-top: 10px;"> <p><b>▲ ADVERTENCIA</b> Peligro de accidente por maniobrabilidad limitada</p> <p>Si la dirección no funciona correctamente, la seguridad de funcionamiento del vehículo se ve afectada.</p> <ul style="list-style-type: none"> <li>► Deténgase de inmediato teniendo en cuenta la situación del tráfico. No prosiga la marcha.</li> <li>► Póngase en contacto con un taller especializado.</li> </ul> </div>

Avisos mostrados en el visualizador	Posibles causas / consecuencias y ► soluciones
 <p data-bbox="195 368 469 417">Dirección averiada Ver Instruc. servicio</p>	<p data-bbox="524 277 1637 301">* El bloqueo eléctrico de la dirección está averiado. La dirección puede bloquearse mediante el bloqueo eléctrico.</p> <div data-bbox="550 319 1696 469" style="border: 1px solid gray; padding: 5px;"> <p data-bbox="559 324 1234 353"><b>▲ ADVERTENCIA</b> Peligro de accidente por maniobrabilidad limitada</p> <p data-bbox="559 365 1563 389">Si la dirección no funciona correctamente, la seguridad de funcionamiento del vehículo se ve afectada.</p> <ul style="list-style-type: none"> <li data-bbox="559 401 1474 425">▶ Deténgase de inmediato teniendo en cuenta la situación del tráfico. No prosiga la marcha.</li> <li data-bbox="559 438 1073 462">▶ Póngase en contacto con un taller especializado.</li> </ul> </div> <ul style="list-style-type: none"> <li data-bbox="543 487 1300 511">▶ Deténgase de inmediato aparcando correctamente. No prosiga la marcha.</li> <li data-bbox="543 524 1055 548">▶ Póngase en contacto con un taller especializado.</li> </ul>
 <p data-bbox="195 658 445 707">Girar el volante antes de arrancar</p>	<p data-bbox="524 567 1271 591">* El bloqueo eléctrico de la dirección no ha podido desbloquear la dirección.</p> <ul style="list-style-type: none"> <li data-bbox="543 603 814 627">▶ Desconecte el vehículo.</li> <li data-bbox="543 640 1628 664">▶ Para solucionar la deformación por tensión, gire el volante ligeramente hacia la izquierda y hacia la derecha.</li> <li data-bbox="543 676 875 700">▶ Vuelva a encender el vehículo.</li> </ul>
	<p data-bbox="524 733 920 757">* Está abierta una puerta como mínimo.</p> <ul style="list-style-type: none"> <li data-bbox="543 769 820 793">▶ Cierre todas las puertas.</li> </ul>

Avisos mostrados en el visualizador	Posibles causas / consecuencias y ► soluciones
	<p>* El capó está abierto.</p> <p><b>▲ ADVERTENCIA</b> Peligro de accidente por llevar el capó desbloqueado durante la marcha</p> <p>El capó se podría abrir y limitar la visibilidad.</p> <ul style="list-style-type: none"> <li>► No desbloquee nunca el capó durante la marcha.</li> <li>► Asegúrese siempre antes de iniciar la marcha de que el capó esté bloqueado.</li> </ul> <p>► Deténgase de inmediato teniendo en cuenta la situación del tráfico.</p> <p>► Cierre el capó.</p>
	<p>* El portón trasero está abierto.</p> <p><b>▲ PELIGRO</b> Peligro de intoxicación debido a gases de escape</p> <p>Los motores de combustión interna emiten gases de escape tóxicos como, por ejemplo, monóxido de carbono. Si el portón trasero está abierto cuando el motor está en marcha, especialmente durante la conducción, los gases de escape pueden entrar en el espacio interior.</p> <ul style="list-style-type: none"> <li>► Apague siempre el motor antes de abrir el portón trasero.</li> <li>► No conduzca nunca con el portón trasero abierto.</li> </ul> <p>► Cierre el portón trasero.</p>







Avisos mostrados en el visualizador	Posibles causas / consecuencias y ► soluciones
 <p data-bbox="195 370 445 417">Segunda fila de asientos izquierda no bloqueada</p>	<ul style="list-style-type: none"> <li data-bbox="528 277 1461 301">* El asiento izquierdo o el respaldo del asiento de la segunda fila de asientos no está enclavado.</li> <li data-bbox="547 311 1674 363">► Pliegue hacia atrás el respaldo del asiento correspondiente hasta que quede enclavado o desplace hacia atrás la fila de asientos (→ página 107).</li> <li data-bbox="547 373 1175 397">► Asegúrese de que el asiento esté enclavado (→ página 107).</li> </ul>
 <p data-bbox="195 541 445 588">Segunda fila de asientos derecha no bloqueada</p>	<ul style="list-style-type: none"> <li data-bbox="528 448 1452 472">* El asiento derecho o el respaldo del asiento de la segunda fila de asientos no está enclavado.</li> <li data-bbox="547 482 1674 534">► Pliegue hacia atrás el respaldo del asiento correspondiente hasta que quede enclavado o desplace hacia atrás la fila de asientos (→ página 107).</li> <li data-bbox="547 544 1175 568">► Asegúrese de que el asiento esté enclavado (→ página 107).</li> </ul>
 <p data-bbox="195 707 432 754">Tercera fila de asientos izquierda no bloqueada</p>	<ul style="list-style-type: none"> <li data-bbox="528 619 1452 643">* El asiento izquierdo o el respaldo del asiento de la tercera fila de asientos no está enclavado.</li> <li data-bbox="547 653 1674 705">► Pliegue hacia atrás el respaldo del asiento correspondiente hasta que quede enclavado o desplace hacia atrás la fila de asientos (→ página 107).</li> <li data-bbox="547 715 1175 739">► Asegúrese de que el asiento esté enclavado (→ página 107).</li> </ul>

Avisos mostrados en el visualizador	Posibles causas / consecuencias y ► soluciones
 <p>Tercera fila de asientos derecha no bloqueada</p>	<p>* El asiento derecho o el respaldo del asiento de la tercera fila de asientos no está enclavado.</p> <ul style="list-style-type: none"> <li>► Pliegue hacia atrás el respaldo del asiento correspondiente hasta que quede enclavado o desplace hacia atrás la fila de asientos (→ página 107).</li> <li>► Asegúrese de que el asiento esté enclavado (→ página 107).</li> </ul>
 <p>Rellenar agua limpiacristales</p>	<p>* El nivel de agua de lavado ha caído por debajo del mínimo en el depósito de agua de lavado.</p> <ul style="list-style-type: none"> <li>► Añada agua de lavado (→ página 312).</li> </ul>
<p>Limpiaparabrisas Avería</p>	<p>* Se ha producido un fallo de funcionamiento del limpiaparabrisas.</p> <ul style="list-style-type: none"> <li>► Vuelva a poner en marcha el vehículo.</li> </ul> <p>Si se sigue mostrando el aviso en el visualizador:</p> <ul style="list-style-type: none"> <li>► Diríjase a un taller especializado cualificado.</li> </ul>

## Motor

Avisos mostrados en el visualizador	Posibles causas / consecuencias y ► soluciones
<p>Para parar el motor, pulsar la tecla de arranque y parada durante al menos 3 segundos o 3 veces</p>	<ul style="list-style-type: none"> <li>* Ha pulsado la tecla de arranque y parada durante la marcha.               <ul style="list-style-type: none"> <li>► Información sobre la desconexión del vehículo durante la marcha (→ página 155).</li> </ul> </li> </ul>
<p>No es posible arrancar el motor Ver Instrucciones servicio</p>	<ul style="list-style-type: none"> <li>* No se puede arrancar el vehículo.               <ul style="list-style-type: none"> <li>► Desconecte y vuelva a conectar el vehículo.</li> <li>► Si sigue apareciendo el aviso en el visualizador, póngase en contacto con un taller especializado.</li> </ul> </li> </ul>
<div data-bbox="205 555 362 638" data-label="Image"> </div> <p>Rellenar líquido refrigerante Ver Instruc. servicio</p>	<ul style="list-style-type: none"> <li>* El nivel del líquido refrigerante es demasiado bajo.               <div data-bbox="550 595 1696 678" data-label="Complex-Block" style="border: 1px solid black; padding: 5px; margin: 10px 0;"> <p><b>!</b> <b>INDICACIÓN</b> Avería del motor por cantidad insuficiente de líquido refrigerante</p> <ul style="list-style-type: none"> <li>► Evite los recorridos prolongados con una cantidad insuficiente de líquido refrigerante.</li> </ul> </div> <ul style="list-style-type: none"> <li>► Rellene líquido refrigerante (→ página 311).</li> <li>► Encargue la revisión del sistema de refrigeración del motor en un taller especializado.</li> </ul> </li> </ul>

Avisos mostrados en el visualizador	Posibles causas / consecuencias y ► soluciones
 <p>Líquido refrigerante Detener vehículo Parar motor</p>	<p>* El líquido refrigerante está demasiado caliente.</p> <ul style="list-style-type: none"> <li>► Deténgase inmediatamente teniendo en cuenta la situación del tráfico y desconecte el vehículo.</li> </ul> <div style="border: 1px solid gray; padding: 5px; margin: 10px 0;"> <p><b>▲ ADVERTENCIA</b> Peligro de sufrir quemaduras al abrir el capó</p> <p>Si abre el capó con el motor sobrecalentado o en caso de incendio en el compartimento motor, pueden producirse las siguientes situaciones:</p> <ul style="list-style-type: none"> <li>• Puede entrar en contacto con gases calientes.</li> <li>• Puede entrar en contacto con otras sustancias de servicio calientes que se escapen.</li> </ul> <ul style="list-style-type: none"> <li>► Antes de abrir el capó, deje que el motor sobrecalentado se enfríe.</li> <li>► En caso de incendio en el compartimento del motor, mantenga cerrado el capó e informe a los bomberos.</li> </ul> </div> <ul style="list-style-type: none"> <li>► Espere hasta que se haya enfriado el motor.</li> <li>► Asegúrese de que el suministro de aire al radiador del motor no esté obstaculizado.</li> <li>► Siga conduciendo hasta el próximo taller especializado sin forzar mucho el motor. Además, asegúrese de que la indicación de la temperatura del líquido refrigerante permanezca por debajo de la marca roja.</li> </ul>
	<p>* Se ha producido una avería en el sistema de refrigeración del motor.</p> <ul style="list-style-type: none"> <li>► Siga conduciendo hasta el próximo taller especializado sin forzar mucho el motor. Además, asegúrese de que la indicación de la temperatura del líquido refrigerante permanezca por debajo de la marca roja.</li> </ul>



Avisos mostrados en el visualizador	Posibles causas / consecuencias y ► soluciones
 <p data-bbox="195 366 408 391">Reserva combustible</p>	<p data-bbox="519 277 1119 302">* El nivel de combustible ha alcanzado el margen de reserva.</p> <ul style="list-style-type: none"> <li data-bbox="543 311 667 336">► Reposte.</li> </ul>
 <p data-bbox="195 511 476 557">Tapón del depósito de combustible abierto</p>	<p data-bbox="519 422 1650 447">* El tapón del depósito de combustible no está correctamente cerrado o el sistema de combustible está inestanco.</p> <ul style="list-style-type: none"> <li data-bbox="543 456 1012 481">► Cierre el tapón del depósito de combustible.</li> <li data-bbox="543 491 1498 515">► <b>Si el tapón del depósito de combustible estaba bien cerrado:</b> diríjase a un taller especializado.</li> </ul>

## Cambio

Avisos mostrados en el visualizador	Posibles causas / consecuencias y ► soluciones
<p data-bbox="195 735 463 781">Posición de marcha P solo con vehículo parado</p>	<p data-bbox="519 735 1313 760">* La posición de aparcamiento <b>P</b> solo se puede acoplar con el vehículo parado.</p> <ul style="list-style-type: none"> <li data-bbox="543 769 911 794">► Para parar, pise el pedal de freno.</li> <li data-bbox="543 803 1203 828">► Con el vehículo parado, acople la posición de aparcamiento <b>P</b>.</li> </ul>

Avisos mostrados en el visualizador	Posibles causas / consecuencias y ► soluciones
Para salir de posic. de marcha P: accionar freno	<p>* Ha intentado acoplar otra posición del cambio desde la posición de aparcamiento <b>P</b>.</p> <ul style="list-style-type: none"> <li>► Pise el pedal de freno.</li> <li>► Acople la posición del cambio <b>D</b>, <b>R</b> o el ralentí <b>N</b>.</li> </ul>
Para salir de posic. marcha P o N: accionar freno y arrancar motor	<p>* Ha intentado acoplar otra posición del cambio desde la posición de aparcamiento <b>P</b> o la posición de ralentí <b>N</b>.</p> <ul style="list-style-type: none"> <li>► Pise el pedal de freno.</li> <li>► Ponga en marcha el vehículo.</li> <li>► Cambie la posición del cambio.</li> </ul>
Para acoplar la posición de marcha D o R, primero accionar el freno	<p>* Ha intentado acoplar la posición <b>D</b> o <b>R</b> del cambio</p> <ul style="list-style-type: none"> <li>► Pise el pedal de freno.</li> <li>► Acople la posición <b>D</b> o <b>R</b> del cambio.</li> </ul>
Para acoplar posición de marcha R: primero accionar freno	<p>* Ha intentado acoplar la posición <b>R</b> del cambio.</p> <ul style="list-style-type: none"> <li>► Pise el pedal de freno.</li> <li>► Acople la posición <b>R</b> del cambio.</li> </ul>
Peligro desplazamiento Puerta del conductor está abierta y cambio no está en posición P	<p>* La puerta del conductor no está completamente cerrada y el cambio está acoplado en la posición <b>D</b>, <b>R</b> o el ralentí <b>N</b>.</p> <p>El vehículo podría ponerse en movimiento.</p> <ul style="list-style-type: none"> <li>► Al aparcar el vehículo, acople la posición de aparcamiento <b>P</b>.</li> </ul>





Avisos mostrados en el visualizador	Posibles causas / consecuencias y ► soluciones
Posición N activada permanentemente Peligro de desplazamiento	<ul style="list-style-type: none"> <li>* Durante el desplazamiento o marcha del vehículo se ha acoplado el ralentí <b>N</b>.</li> <li>► Para parar, pise el pedal de freno.</li> <li>► Con el vehículo parado, acople la posición de aparcamiento <b>P</b>.</li> <li>► Para continuar la marcha, acople la posición <b>D</b> o <b>R</b> del cambio.</li> </ul>
Acudir al taller sin cambiar de marcha	<ul style="list-style-type: none"> <li>* El cambio está averiado. Ya no es posible cambiar la posición del cambio.</li> <li>► Si está acoplada la posición <b>D</b> del cambio, acuda a un taller especializado sin cambiar la posición del cambio.</li> <li>► En todas las demás posiciones del cambio, detenga el vehículo sin poner en peligro la seguridad vial.</li> <li>► Póngase en contacto con un taller especializado o con el servicio de asistencia.</li> </ul>
No es posible circular marcha atrás Acudir al taller	<ul style="list-style-type: none"> <li>* El cambio está averiado. No es posible acoplar la posición del cambio <b>R</b>.</li> <li>► Diríjase a un taller especializado cualificado.</li> </ul>
Cambio Avería Detener el vehículo	<ul style="list-style-type: none"> <li>* El cambio está averiado. El cambio acopla automáticamente la posición de ralentí <b>N</b>.</li> <li>► Deténgase de inmediato teniendo en cuenta la situación del tráfico.</li> <li>► Pise el pedal de freno.</li> <li>► Acople la posición de aparcamiento <b>P</b>.</li> <li>► Póngase en contacto con un taller especializado.</li> </ul>
Cambio Avería	<ul style="list-style-type: none"> <li>* El cambio está averiado. La causa puede ser que el embrague esté sobrecalentado o las marchas bloqueadas.</li> <li>► Deje enfriar el cambio.</li> </ul>









Avisos mostrados en el visualizador	Posibles causas / consecuencias y ► soluciones
 <p>Aceite del cambio sobrecalentado Conducir con cuidado</p>	<p>► Si sigue apareciendo el aviso en el visualizador después de un reinicio posterior, diríjase a un taller especializado.</p> <p>* El cambio se ha sobrecalentado. Si el aviso está activo en el visualizador, la puesta en marcha y el comportamiento de marcha se pueden ver afectados temporalmente.</p> <p>► Circule a un número de revoluciones del motor más bajo.</p> <p>► Evite una conducción deportiva.</p> <p>► Antes de iniciar la marcha en pendientes, deje enfriar el cambio hasta que desaparezca el aviso del visualizador.</p>
 <p>Bloqueo de estacionamiento no funciona Accionar freno estacionam.</p>	<p>* El cambio está averiado. No se puede acoplar la posición de aparcamiento <b>P</b>.</p> <p>► Detenga el vehículo sin poner en peligro la seguridad vial.</p> <p>► Asegure el vehículo con el freno de estacionamiento eléctrico para impedir que se desplace.</p>
<p>Reprogramando el cambio... Accionar palanca selectora Pisar freno durante XX s Peligro de desplazamiento</p>	<p>* El cambio se está programando. Existe peligro de desplazamiento.</p> <p>► Pise el pedal de freno y manténgalo pisado hasta que haya finalizado el proceso de aprendizaje. Durante el proceso de aprendizaje, el freno de estacionamiento eléctrico también se acciona automáticamente.</p> <p>► Encienda el vehículo.</p> <p>► Acople la posición de aparcamiento <b>P</b>, la posición del cambio <b>R</b> o el ralentí <b>N</b>.</p>







Avisos mostrados en el visualizador	Posibles causas / consecuencias y ► soluciones
<p>Peligro de desplazamiento Accionar el freno de estacionamiento Ver Instrucciones servicio</p>	<p>* La posición del cambio no se puede determinar con seguridad.</p> <ul style="list-style-type: none"> <li>► Asegure el vehículo con el freno de estacionamiento eléctrico para impedir que se desplace.</li> </ul>
<p>Reprogramación del cambio finalizada</p>	<p>* El proceso de aprendizaje del cambio ha finalizado. Ya se pueden volver a acoplar todas las posiciones del cambio.</p>
<p>Cambio Avería Acudir al taller</p>	<p>* El cambio está averiado. Diríjase a un taller especializado cualificado.</p>
<p>Batería auxiliar Avería (aviso en el visualizador en color blanco)</p>	<p>* La batería de emergencia para el cambio automático deja de cargarse.</p> <ul style="list-style-type: none"> <li>► Diríjase a un taller especializado.</li> <li>► Hasta entonces, acople siempre la posición de aparcamiento <b>P</b> manualmente antes de desconectar el vehículo.</li> <li>► Antes de abandonar el vehículo, accione el freno de estacionamiento eléctrico.</li> </ul>
<p>Batería auxiliar Avería (aviso en el visualizador en color rojo)</p>	<p>* <b>Vehículos con cambio automático:</b> la batería de emergencia para el cambio deja de cargarse.</p> <ul style="list-style-type: none"> <li>► Diríjase a un taller especializado.</li> <li>► <b>Vehículos con cambio automático:</b> hasta entonces, acople siempre la posición de aparcamiento <b>P</b> manualmente antes de desconectar el vehículo.</li> <li>► Antes de abandonar el vehículo, accione el freno de estacionamiento eléctrico.</li> </ul>





## Frenos



Avisos mostrados en el visualizador	Posibles causas / consecuencias y ► soluciones
<div data-bbox="155 319 310 399" data-label="Image"> </div> <p data-bbox="155 408 288 433">(solo EE. UU.)</p> <div data-bbox="155 447 310 528" data-label="Image"> </div> <p data-bbox="155 536 288 561">(solo Canadá)</p> <p data-bbox="144 569 410 619">Freno de estacionamiento Ver Instruc. servicio</p>	<p data-bbox="476 314 1452 339">* El testigo de control amarillo  se ilumina. El freno de estacionamiento eléctrico está averiado.</p> <p data-bbox="495 350 717 375"><b>Para accionar el freno:</b></p> <ul data-bbox="495 385 1286 447" style="list-style-type: none"> <li data-bbox="495 385 957 410">► Desconecte y vuelva a conectar el vehículo.</li> <li data-bbox="495 420 1286 445">► Accione manualmente el freno de estacionamiento eléctrico (→ página 186).</li> </ul> <p data-bbox="495 468 1031 493">Si no se acciona el freno de estacionamiento eléctrico:</p> <ul data-bbox="495 503 1393 565" style="list-style-type: none"> <li data-bbox="495 503 960 528">► Diríjase a un taller especializado cualificado.</li> <li data-bbox="495 538 1393 563">► Si es necesario, asegure el vehículo para evitar su desplazamiento mientras está parado.</li> </ul> <p data-bbox="476 576 1641 625">* El testigo de control amarillo  y el testigo de control rojo  (solo EE. UU.) o  (solo Canadá) están encendidos. El freno de estacionamiento eléctrico está averiado.</p> <p data-bbox="495 636 687 660"><b>Para soltar el freno:</b></p> <ul data-bbox="495 671 1267 733" style="list-style-type: none"> <li data-bbox="495 671 957 696">► Desconecte y vuelva a conectar el vehículo.</li> <li data-bbox="495 706 1267 731">► Suelte manualmente el freno de estacionamiento eléctrico (→ página 186).</li> </ul> <p data-bbox="495 743 569 768">O bien:</p> <ul data-bbox="495 779 1304 803" style="list-style-type: none"> <li data-bbox="495 779 1304 803">► Suelte automáticamente el freno de estacionamiento eléctrico (→ página 185).</li> </ul> <p data-bbox="495 814 1241 839">Si después de esto no se puede soltar el freno de estacionamiento eléctrico:</p> <ul data-bbox="495 849 1227 874" style="list-style-type: none"> <li data-bbox="495 849 1227 874">► No prosiga la marcha. Póngase en contacto con un taller especializado.</li> </ul>

Avisos mostrados en el visualizador	Posibles causas / consecuencias y ► soluciones
	<p>* El testigo de control amarillo  está encendido y el testigo de control rojo  (solo EE. UU.) o  (solo Canadá) parpadea. El freno de estacionamiento eléctrico está averiado. El freno de estacionamiento eléctrico no se ha podido accionar o soltar.</p> <p>► Desconecte y vuelva a conectar el vehículo.</p> <p><b>Para accionar el freno:</b></p> <p>► Suelte manualmente el freno de estacionamiento eléctrico y, a continuación, acciónelo (→ página 186).</p> <p><b>Para soltar el freno:</b></p> <p>► Accione manualmente el freno de estacionamiento eléctrico y después suéltelo.</p> <p>Si el freno de estacionamiento eléctrico no se puede accionar o el testigo de control rojo  (solo EE. UU.) o  (solo Canadá) sigue parpadeando:</p> <p>► No prosiga la marcha. Póngase en contacto con un taller especializado.</p> <p>► Si es necesario, asegure el vehículo para evitar su desplazamiento mientras está parado.</p> <p>* El testigo de control amarillo  se ilumina y el testigo de control rojo  (solo EE. UU.) o  (solo Canadá) parpadea durante aproximadamente diez segundos después de haber accionado o soltado el freno de estacionamiento eléctrico. Después sigue iluminado o se apaga. El freno de estacionamiento eléctrico está averiado.</p> <p><b>Si el estado de carga es demasiado bajo:</b></p> <p>► Cargue la batería de 12 V.</p>

Avisos mostrados en el visualizador	Posibles causas / consecuencias y ► soluciones
	<p><b>Para accionar el freno:</b></p> <ul style="list-style-type: none"><li>► Desconecte el vehículo. El freno de estacionamiento eléctrico se acciona automáticamente.</li></ul> <p>Si no se debe accionar el freno de estacionamiento eléctrico, por ejemplo, en el túnel de lavado o en caso de remolcado, deje el vehículo encendido. No se aplica al remolcado con el eje trasero levantado.</p> <p>Si el freno de estacionamiento eléctrico no se acciona automáticamente:</p> <ul style="list-style-type: none"><li>► Desconecte y vuelva a conectar el vehículo.</li><li>► Suelte manualmente el freno de estacionamiento eléctrico y, a continuación, acciónelo (→ página 186).</li></ul> <p>Si a continuación no se puede accionar el freno de estacionamiento eléctrico:</p> <ul style="list-style-type: none"><li>► Diríjase a un taller especializado cualificado.</li><li>► Si es necesario, asegure el vehículo para evitar su desplazamiento mientras está parado.</li></ul> <p><b>Para soltar el freno:</b></p> <ul style="list-style-type: none"><li>► Si se cumplen las condiciones para el soltado automático y el freno de estacionamiento eléctrico no se suelta automáticamente, suelte el freno de estacionamiento eléctrico manualmente (→ página 186).</li></ul> <p>Si a continuación no se puede soltar el freno de estacionamiento eléctrico:</p> <ul style="list-style-type: none"><li>► No prosiga la marcha. Póngase en contacto con un taller especializado.</li></ul>

Avisos mostrados en el visualizador	Posibles causas / consecuencias y ► soluciones
 <p>(solo EE. UU.)</p>  <p>(solo Canadá)</p> <p>Soltar el freno de estacionamiento</p>	<p>* El testigo de control rojo  (solo EE. UU.) o  (solo Canadá) parpadea.</p> <p>El freno de estacionamiento eléctrico está accionado durante la marcha:</p> <ul style="list-style-type: none"><li>• No se ha cumplido una condición para el soltado automático del freno de estacionamiento eléctrico (→ página 185).</li><li>• Está realizando un frenado de emergencia con el freno de estacionamiento eléctrico (→ página 186).</li></ul> <p>► Compruebe las condiciones para el soltado automático del freno de estacionamiento eléctrico.</p> <p>► Suelte manualmente el freno de estacionamiento eléctrico.</p>



Avisos mostrados en el visualizador	Posibles causas / consecuencias y ► soluciones
 <p>(solo EE. UU.)</p>  <p>(solo Canadá)</p> <p>Freno estacionam. Para soltar: conectar encendido</p>	<p>* El testigo de control rojo  (solo EE. UU.) o  (solo Canadá) está encendido. Al soltar el freno de estacionamiento eléctrico, el vehículo se desconecta.</p> <ul style="list-style-type: none"><li>► Encienda el vehículo.</li></ul>

Avisos mostrados en el visualizador	Posibles causas / consecuencias y ► soluciones
 <p>(solo EE. UU.)</p>  <p>(solo Canadá)</p> <p>Comprobar nivel líquido de frenos</p>	<p>* Hay poco líquido de frenos en el depósito de líquido de frenos.</p> <div style="border: 1px solid gray; padding: 5px; margin-top: 10px;"> <p><b>▲ ADVERTENCIA</b> Peligro de accidente por bajo nivel de líquido de frenos</p> <p>Si el nivel de líquido de frenos es demasiado bajo, el efecto de frenado y, con él, el comportamiento de frenado pueden verse afectados.</p> <ul style="list-style-type: none"> <li>▶ Deténgase de inmediato teniendo en cuenta la situación del tráfico. No prosiga la marcha.</li> <li>▶ Póngase en contacto con un taller especializado.</li> <li>▶ No añada líquido de frenos.</li> </ul> </div>
<p>Comprobar forros de freno Ver Instrucciones servicio</p>	<p>* Los forros de freno están al límite de desgaste.</p> <p>► Diríjase a un taller especializado.</p>

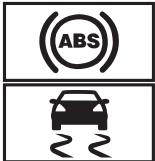

### Sistemas de asistencia y de seguridad de marcha



Avisos mostrados en el visualizador	Posibles causas / consecuencias y ► soluciones
<div data-bbox="153 317 312 484" style="border: 1px solid black; padding: 5px; margin-bottom: 5px;">  </div> <div data-bbox="144 491 395 567" style="color: blue;"> <p>no disponibles actualmente Ver Instrucciones servicio</p> </div>	<p>* Los sistemas ABS y ESP® no están disponibles temporalmente.</p> <p>También pueden no estar disponibles temporalmente otros sistemas de asistencia y de seguridad de marcha como, por ejemplo, el BAS.</p> <p>El sistema de frenos sigue funcionando de la forma habitual. La distancia de frenado puede alargarse en situaciones de frenado de emergencia.</p> <div style="background-color: #f0f0f0; padding: 5px; margin-top: 10px;"> <p><b>⚠ ADVERTENCIA</b> Peligro de derrape por avería de los sistemas ABS y ESP®</p> <p>Las ruedas pueden bloquearse al frenar y el sistema ESP® no estabiliza el vehículo.</p> <p>La maniobrabilidad y el comportamiento de frenado se ven notablemente afectados y la distancia de frenado puede incrementarse. Además se desconectan otros sistemas de seguridad de marcha.</p> <ul style="list-style-type: none"> <li>► Conduzca con precaución un trayecto adecuado con curvas suaves a una velocidad superior a 19 mph (30 km/h).</li> <li>► Si no desaparece el aviso del visualizador, diríjase de inmediato a un taller especializado. Hágalo conduciendo con precaución.</li> </ul> </div>



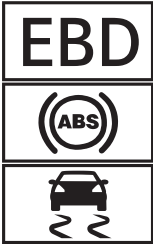

Avisos mostrados en el visualizador	Posibles causas / consecuencias y ► soluciones
 <p data-bbox="195 453 450 501">no funcionan Ver Instruc. servicio</p>	<p data-bbox="526 277 1677 397">* Los sistemas ABS y ESP® están averiados. También pueden estar averiados otros sistemas de asistencia y de seguridad de marcha como, por ejemplo, el BAS. El sistema de frenos sigue funcionando de la forma habitual. La distancia de frenado puede alargarse en situaciones de frenado de emergencia.</p> <div data-bbox="556 418 1696 456" style="background-color: #e0e0e0; padding: 5px;"> <p data-bbox="561 425 1313 453"><b>▲ ADVERTENCIA</b> Peligro de derrape por avería de los sistemas ABS y ESP®</p> </div> <p data-bbox="561 467 1622 553">Las ruedas pueden bloquearse al frenar y el sistema ESP® no estabiliza el vehículo. La maniobrabilidad y el comportamiento de frenado se ven notablemente afectados y la distancia de frenado puede incrementarse. Además se desconectan otros sistemas de seguridad de marcha.</p> <ul data-bbox="561 563 1465 625" style="list-style-type: none"> <li data-bbox="561 563 935 588">► Prosiga la marcha con precaución.</li> <li data-bbox="561 598 1465 625">► Encargue de inmediato la revisión de los sistemas ABS y ESP® en un taller especializado.</li> </ul>
 <p data-bbox="195 743 463 791">no disponible actualmente Ver Instrucciones servicio</p>	<p data-bbox="526 655 1670 713">* El sistema ESP® no está disponible temporalmente. También pueden estar averiados otros sistemas de asistencia y de seguridad de marcha como, por ejemplo, el BAS.</p> <div data-bbox="556 734 1696 772" style="background-color: #e0e0e0; padding: 5px;"> <p data-bbox="561 741 1230 769"><b>▲ ADVERTENCIA</b> Peligro de derrape por avería en el sistema ESP®</p> </div> <p data-bbox="561 783 1652 830">Si el sistema ESP® está averiado, el sistema ESP® no estabiliza el vehículo. Además se desconectan otros sistemas de seguridad de marcha.</p>

Avisos mostrados en el visualizador	Posibles causas / consecuencias y ► soluciones
	<ul style="list-style-type: none"> <li>► Conduzca con precaución un trayecto adecuado con curvas suaves a una velocidad superior a 19 mph (30 km/h).</li> <li>► Si no desaparece el aviso del visualizador, diríjase de inmediato a un taller especializado. Hágalo conduciendo con precaución.</li> </ul>
 <p>no funciona Ver Instruc. servicio</p>	<p>* El sistema ESP® está averiado.</p> <p>También pueden estar averiados otros sistemas de asistencia y de seguridad de marcha como, por ejemplo, el BAS. El sistema de frenos sigue funcionando de la forma habitual. La distancia de frenado puede alargarse en situaciones de frenado de emergencia.</p> <p><b>▲ ADVERTENCIA</b> Peligro de derrape por avería del sistema ESP®</p> <p>Si el sistema ESP® está averiado, no estabilizará el vehículo. ® Además, se desconectan otros sistemas de seguridad de marcha.</p> <ul style="list-style-type: none"> <li>► Prosiga la marcha con precaución.</li> <li>► Encargue la revisión del sistema ESP® en un taller especializado.</li> </ul>

Avisos mostrados en el visualizador	Posibles causas / consecuencias y ► soluciones
 <p data-bbox="195 539 450 586">no funcionan Ver Instruc. servicio</p>	<p data-bbox="526 277 1670 337">* Los sistemas EBD, ABS y ESP® están averiados. También pueden estar averiados otros sistemas de asistencia y de seguridad de marcha como, por ejemplo, el BAS.</p> <div data-bbox="550 353 1696 570" style="border: 1px solid gray; padding: 5px;"> <p data-bbox="559 363 1443 391"><b>▲ ADVERTENCIA</b> Peligro de derrape en caso de avería de los sistemas EBD, ABS y ESP®</p> <p data-bbox="559 407 1369 433">Las ruedas pueden bloquearse al frenar y el sistema ESP® no estabiliza el vehículo.</p> <p data-bbox="559 443 1622 493">La maniobrabilidad y el comportamiento de frenado se ven notablemente afectados y la distancia de frenado puede incrementarse. Además se desconectan otros sistemas de seguridad de marcha.</p> <ul style="list-style-type: none"> <li data-bbox="559 503 935 529">► Prosiga la marcha con precaución.</li> <li data-bbox="559 539 1397 565">► Encargue de inmediato la revisión del sistema de frenos en un taller especializado.</li> </ul> </div>
 <p data-bbox="195 705 340 731">desconectado</p>	<p data-bbox="526 617 1692 638">* La función HOLD está desconectada, porque el vehículo se desliza o no se cumple alguna condición para la conexión.</p> <ul style="list-style-type: none"> <li data-bbox="545 648 1677 700">► Vuelva a conectar más tarde la función HOLD o compruebe las condiciones para la conexión de la función HOLD (→ página 193).</li> </ul>



Avisos mostrados en el visualizador	Posibles causas / consecuencias y ► soluciones
 <p>Attention Assist no funciona</p>	<ul style="list-style-type: none"> <li>* El sistema ATTENTION ASSIST está averiado.                             <ul style="list-style-type: none"> <li>► Diríjase a un taller especializado cualificado.</li> </ul> </li> </ul>
 <p>Attention Assist: ¡Descansar!</p>	<ul style="list-style-type: none"> <li>* El sistema ATTENTION ASSIST ha determinado que el conductor muestra síntomas de cansancio o falta de atención progresiva (→ página 196).                             <ul style="list-style-type: none"> <li>► Realice una pausa en caso necesario.</li> </ul> </li> </ul>
 <p>--- mph</p>	<ul style="list-style-type: none"> <li>* No puede conectar el sistema TEMPOMAT porque no se cumplen todas las condiciones para la conexión.                             <ul style="list-style-type: none"> <li>► Tenga en cuenta las condiciones de conexión del sistema TEMPOMAT (→ página 198).</li> </ul> </li> </ul>
<p>TEMPOMAT no funciona</p>	<ul style="list-style-type: none"> <li>* El sistema TEMPOMAT está averiado.                             <ul style="list-style-type: none"> <li>► Diríjase a un taller especializado.</li> </ul> </li> </ul>
<p>TEMPOMAT desconectado</p>	<ul style="list-style-type: none"> <li>* Ha desconectado el TEMPOMAT.</li> </ul>

Avisos mostrados en el visualizador	Posibles causas / consecuencias y ► soluciones
	<p>Si suena una señal acústica de advertencia adicional, el TEMPOMAT se ha desconectado automáticamente (→ página 197).</p>
<p>Reconocimiento automático de señales de tráfico no disponible actualmente Ver Instrucciones servicio</p>	<p>* El asistente para señales de tráfico no está disponible temporalmente. Si dejan de darse las causas, el sistema vuelve a estar disponible. ► Puede seguir circulando respetando las normas de circulación.</p>
<p>Reconocimiento automático de señales de tráfico no funciona</p>	<p>* El asistente para señales de tráfico está averiado. ► Puede seguir circulando respetando las normas de circulación. O bien: ► Deténgase aparcando correctamente y vuelva a poner el vehículo en marcha. ► Si no desaparece el aviso en el visualizador, diríjase a un taller especializado.</p>
<p> no funciona</p>	<p>* La función DSR (Downhill Speed Regulation) está averiada. ► Diríjase a un taller especializado cualificado.</p>

Avisos mostrados en el visualizador	Posibles causas / consecuencias y ► soluciones
 <p>Circular máx. a 25 mph</p>	<p>* Se ha sobrepasado la velocidad máxima de 25 mph (40 km/h) para la función DSR.</p> <p>► Circule más despacio.</p>
 <p>No en el programa de marcha actual</p>	<p>* La función DSR (Downhill Speed Regulation) no está disponible en el programa de conducción seleccionado actualmente.</p> <p>► Cambie el programa de conducción.</p>

### Sistemas de asistencia a la conducción

Avisos mostrados en el visualizador	Posibles causas / consecuencias y ► soluciones
 <p>--- mph</p>	<p>* No puede conectar el asistente activo de distancia DISTRONIC porque no se cumplen todas las condiciones para la conexión.</p> <p>► Tenga en cuenta las condiciones para la conexión del asistente activo de distancia DISTRONIC (→ página 203).</p>

Avisos mostrados en el visualizador	Posibles causas / consecuencias y ► soluciones
 <p data-bbox="195 370 264 391">pasivo</p>	<p data-bbox="524 277 1683 329">* Si acciona el pedal acelerador más allá del ajuste del asistente activo de distancia DISTRONIC, el sistema se conecta en modo pasivo (→ página 200).</p>
 <p data-bbox="195 512 338 533">desconectado</p>	<p data-bbox="524 419 1677 471">* Se ha desactivado el asistente activo de distancia DISTRONIC. Si suena una señal acústica de advertencia adicional, el asistente activo de distancia DISTRONIC se ha desactivado automáticamente (→ página 203).</p>
<p data-bbox="195 562 463 660">Asistente activo de distancia no disponible actualmente Ver Instrucciones servicio</p>	<p data-bbox="524 562 1692 676">* El asistente activo de distancia DISTRONIC no está disponible temporalmente. Las condiciones del entorno están fuera de los límites del sistema (→ página 200). Cuando las condiciones ambientales se encuentren dentro de los límites del sistema, el sistema volverá a estar disponible.</p> <p data-bbox="543 692 916 712">► Prosiga la marcha con precaución.</p> <p data-bbox="543 728 615 749">O bien:</p> <p data-bbox="543 764 1646 811">► Si no desaparece el aviso del visualizador, detenga el vehículo sin poner en peligro la seguridad vial y vuelva a poner en marcha el vehículo.</p>
<p data-bbox="195 831 454 873">El asistente activo de distancia no funciona</p>	<p data-bbox="524 831 1406 883">* El asistente activo de distancia DISTRONIC está averiado. También pueden estar averiados otros sistemas de asistencia y de seguridad de marcha.</p>

Avisos mostrados en el visualizador	Posibles causas / consecuencias y ► soluciones
	<p>► Prosiga la marcha con precaución. O bien:</p> <p>► Deténgase sin poner en peligro la seguridad vial y vuelva a poner el vehículo en marcha. ► Si no desaparece el aviso en el visualizador, diríjase a un taller especializado.</p>
<p>Asistente activo distancia disponible de nuevo</p>	<p>* El asistente activo de distancia DISTRONIC vuelve a estar operativo. ► Active el asistente activo de distancia DISTRONIC (→ página 203).</p>
<p>Asistente frenado activo Funcionamiento limitado Ver Instrucciones servicio</p>	<p>* En vehículos con paquete de asistencia a la conducción, las siguientes funciones pueden no estar disponibles temporalmente, o solo de un modo limitado:</p> <ul style="list-style-type: none"> <li>• Asistente de frenado activo con función de cruce</li> <li>• Asistente de maniobra evasiva</li> <li>• PRE-SAFE® PLUS</li> </ul> <p><b>Vehículos sin paquete de asistencia a la conducción:</b> el asistente de frenado activo no está disponible temporalmente, o solo de un modo limitado.</p> <p>► Prosiga la marcha con precaución. O bien:</p> <p>► Deténgase sin poner en peligro la seguridad vial y vuelva a poner el vehículo en marcha. ► Si no desaparece el aviso en el visualizador, diríjase a un taller especializado.</p>



Avisos mostrados en el visualizador	Posibles causas / consecuencias y ► soluciones
<p>Asistente activo de dirección no disponible actualmente Ver Instrucciones servicio</p>	<p>* El asistente activo de dirección no está disponible temporalmente. Las condiciones del entorno están fuera de los límites del sistema (→ página 209). Cuando las condiciones ambientales se encuentren dentro de los límites del sistema, el sistema volverá a estar disponible.</p> <ul style="list-style-type: none"> <li>► Prosiga la marcha.</li> <li>► Compruebe la presión de los neumáticos en caso necesario.</li> </ul>
<p>El asistente activo de dirección no funciona</p>	<p>* El asistente activo de dirección está averiado. El asistente activo de distancia DISTRONIC sigue disponible.</p> <ul style="list-style-type: none"> <li>► Prosiga la marcha.</li> </ul> <p>O bien:</p> <ul style="list-style-type: none"> <li>► Deténgase sin poner en peligro la seguridad vial y vuelva a poner el vehículo en marcha.</li> <li>► Si no desaparece el aviso en el visualizador, diríjase a un taller especializado.</li> </ul>
<p>Asistente activo dirección no disponible actualmente debido a varias paradas de emergencia</p>	<p>* El asistente activo de dirección no está disponible temporalmente debido a una parada de emergencia múltiple.</p> <ul style="list-style-type: none"> <li>► Asuma la dirección y deténgase teniendo en cuenta la situación del tráfico.</li> <li>► Desconecte y vuelva a conectar el vehículo. El asistente activo de dirección vuelve a estar disponible.</li> </ul>
<p>Iniciando parada de emergencia...</p>	<p>* No tiene las manos sobre el volante. Se inicia la parada de emergencia (→ página 211).</p> <ul style="list-style-type: none"> <li>► Vuelva a colocar las manos sobre el volante.</li> </ul>

Avisos mostrados en el visualizador	Posibles causas / consecuencias y ► soluciones
	<p>Puede interrumpir la deceleración en todo momento mediante una de las siguientes acciones:</p> <ul style="list-style-type: none"> <li>• Maniobrando</li> <li>• Frenando o acelerando</li> <li>• Desconectando el asistente activo de distancia DISTRONIC</li> </ul>
	<p>* El asistente activo de dirección ha alcanzado los límites del sistema (→ página 209). No ha girado el volante de forma autónoma durante un periodo de tiempo prolongado. ► Asuma la dirección y prosiga la marcha teniendo en cuenta la situación del tráfico.</p>
<p>Detec. objetos áng. muerto no disponible actualmente Ver Instrucciones servicio</p>	<p>* El control de ángulo muerto no está disponible temporalmente. Se han alcanzado los límites del sistema (→ página 224). Si dejan de darse las causas, el sistema vuelve a estar disponible. ► Prosiga la marcha. O bien: ► Si no desaparece el aviso del visualizador, detenga el vehículo sin poner en peligro la seguridad vial y vuelva a poner en marcha el vehículo.</p>
<p>El detector de objetos en ángulo muerto no funciona</p>	<p>* El control de ángulo muerto está averiado. ► Prosiga la marcha. O bien:</p>

Avisos mostrados en el visualizador	Posibles causas / consecuencias y ► soluciones
	<ul style="list-style-type: none"> <li>► Deténgase sin poner en peligro la seguridad vial y vuelva a poner el vehículo en marcha.</li> <li>► Si no desaparece el aviso en el visualizador, diríjase a un taller especializado.</li> </ul>
<p>Detector activo de objetos en ángulo muerto no disponible actualmente Ver Instrucciones servicio</p>	<p>* El control activo de ángulo muerto no está disponible temporalmente. Se han alcanzado los límites del sistema (→ página 224). Si dejan de darse las causas, el sistema vuelve a estar disponible.</p> <ul style="list-style-type: none"> <li>► Prosiga la marcha.</li> </ul> <p>O bien:</p> <ul style="list-style-type: none"> <li>► Si no desaparece el aviso del visualizador, detenga el vehículo sin poner en peligro la seguridad vial y vuelva a poner en marcha el vehículo.</li> </ul>
<p>Detector activo objet. ángulo muerto no funciona</p>	<p>* El control activo de ángulo muerto está averiado.</p> <ul style="list-style-type: none"> <li>► Prosiga la marcha.</li> </ul> <p>O bien:</p> <ul style="list-style-type: none"> <li>► Deténgase sin poner en peligro la seguridad vial y vuelva a poner el vehículo en marcha.</li> <li>► Si no desaparece el aviso en el visualizador, diríjase a un taller especializado.</li> </ul>
<p>Asistente activo de mantenimiento de carril no disponible actualmente Ver Instrucciones servicio</p>	<p>* El detector activo de cambio de carril no está disponible temporalmente. Las condiciones del entorno están fuera de los límites del sistema (→ página 227). Cuando las condiciones ambientales se encuentren dentro de los límites del sistema, el sistema volverá a estar disponible.</p>

#### 434 Avisos en el visualizador y testigos luminosos de advertencia/de control

Avisos mostrados en el visualizador	Posibles causas / consecuencias y ► soluciones
	<ul style="list-style-type: none"><li>► Prosiga la marcha.</li></ul>
Asistente activo mantenimiento carril no funciona	<ul style="list-style-type: none"><li>* El detector activo de cambio de carril está averiado.</li><li>► Prosiga la marcha.</li></ul> O bien: <ul style="list-style-type: none"><li>► Deténgase sin poner en peligro la seguridad vial y vuelva a poner el vehículo en marcha.</li><li>► Si no desaparece el aviso en el visualizador, diríjase a un taller especializado.</li></ul>

Avisos mostrados en el visualizador	Posibles causas / consecuencias y ► soluciones
 <p data-bbox="195 622 463 674">no disponible(s) temporal. Sensores sucios</p>	<p data-bbox="528 277 1530 301">* Los radares frontales y de las esquinas (en lo sucesivo, "sensores") están averiados. Posibles causas:</p> <ul data-bbox="550 311 1373 405" style="list-style-type: none"> <li data-bbox="550 311 735 335">• sensores sucios</li> <li data-bbox="550 346 805 369">• fuertes precipitaciones</li> <li data-bbox="550 380 1373 405">• recorridos interurbanos prolongados sin tráfico fluido, por ejemplo, en el desierto</li> </ul> <p data-bbox="543 420 1687 472">Los sistemas de asistencia y de seguridad de marcha pueden estar averiados o temporalmente no disponibles. El sistema de frenos, la dirección y la propulsión siguen estando operativos.</p> <p data-bbox="543 482 916 506">► Prosiga la marcha con precaución.</p> <p data-bbox="543 532 1668 584">Si dejan de darse las causas, los sistemas de asistencia y de seguridad de marcha vuelven a estar disponibles y los símbolos correspondientes se apagan.</p> <p data-bbox="543 594 957 618">Si no desaparece el aviso del visualizador:</p> <ul data-bbox="543 628 1258 722" style="list-style-type: none"> <li data-bbox="543 628 1142 652">► Detenga el vehículo sin poner en peligro la seguridad vial.</li> <li data-bbox="543 663 1258 686">► Limpie por fuera todas las cubiertas de los sensores (→ página 188).</li> <li data-bbox="543 697 949 722">► Vuelva a poner en marcha el vehículo.</li> </ul>

Avisos mostrados en el visualizador	Posibles causas / consecuencias y ► soluciones
 <p data-bbox="144 708 413 757">no disponible(s) temporal. Visión de cámara reducida</p>	<p data-bbox="476 277 1203 298">* La visibilidad de la cámara multifunción se ha reducido. Posibles causas:</p> <ul data-bbox="500 311 1600 428" style="list-style-type: none"> <li data-bbox="500 311 1203 332">• suciedad del parabrisas en el campo visual de la cámara multifunción</li> <li data-bbox="500 346 838 366">• fuertes precipitaciones o niebla</li> <li data-bbox="500 380 1600 428">• parabrisas empañado por dentro: en determinadas condiciones meteorológicas, el lado interior del parabrisas puede empañarse, especialmente en las estaciones frías del año</li> </ul> <p data-bbox="500 446 1642 495">❗ Este empañamiento del parabrisas se elimina automáticamente en poco tiempo con ayuda de la calefacción. Solo supone una limitación temporal.</p> <p data-bbox="495 508 1637 557">Los sistemas de asistencia y de seguridad de marcha pueden estar averiados o temporalmente no disponibles. El sistema de frenos, la dirección y la propulsión siguen estando operativos.</p> <p data-bbox="495 570 866 591">► Prosiga la marcha con precaución.</p> <p data-bbox="495 619 1615 668">Si dejan de darse las causas, los sistemas de asistencia y de seguridad de marcha vuelven a estar disponibles y los símbolos correspondientes se apagan.</p> <p data-bbox="495 681 907 702">Si no desaparece el aviso del visualizador:</p> <ul data-bbox="495 715 1424 806" style="list-style-type: none"> <li data-bbox="495 715 1088 736">► Detenga el vehículo sin poner en peligro la seguridad vial.</li> <li data-bbox="495 750 1424 770">► Limpie el parabrisas, sobre todo en la ubicación de la cámara multifunción (→ página 188).</li> <li data-bbox="495 784 898 804">► Vuelva a poner en marcha el vehículo.</li> </ul>

Avisos mostrados en el visualizador	Posibles causas / consecuencias y ► soluciones
<p><b>Asistente de frenado activo</b>  <b>Funcionamiento limitado</b>  <b>actualmente Ver Instrucciones servicio</b></p>	<p>* <b>Vehículos con paquete de asistencia a la conducción:</b> el asistente de frenado activo con función de cruce, el asistente de maniobra evasiva o PRE-SAFE® PLUS no están disponibles temporalmente, o solo de un modo parcial.</p> <p><b>Vehículos sin paquete de asistencia a la conducción:</b> el asistente de frenado activo no está disponible temporalmente.</p> <p>► Prosiga la marcha con precaución.          Cuando las condiciones ambientales se encuentren dentro de los límites del sistema, el sistema volverá a estar disponible.</p> <p>O bien:</p> <p>► Si no desaparece el aviso del visualizador, detenga el vehículo sin poner en peligro la seguridad vial y vuelva a poner en marcha el vehículo.</p>
<p><b>PRE-SAFE no funciona Ver Instruc. servicio</b></p>	<p>* Las funciones PRE-SAFE® están averiadas.</p> <p>► Diríjase a un taller especializado cualificado.</p>

### Sistemas de ayuda para aparcar

Avisos mostrados en el visualizador	Posibles causas / consecuencias y ► soluciones
<p><b>Ayuda para aparcar y PARK-TRONIC no funcionan Ver Instrucciones servicio</b></p>	<p>* <b>Vehículos con ayuda activa para aparcar:</b> la ayuda activa para aparcar y la ayuda para aparcar PARKTRONIC están averiadas.</p> <p><b>Vehículos sin ayuda activa para aparcar:</b> la ayuda para aparcar PARKTRONIC está averiada.</p>

Avisos mostrados en el visualizador	Posibles causas / consecuencias y ► soluciones
	<ul style="list-style-type: none"> <li>► Deténgase sin poner en peligro la seguridad vial y vuelva a poner el vehículo en marcha.</li> <li>► Si sigue apareciendo el aviso en el visualizador, diríjase a un taller especializado.</li> </ul>

### Sistema de llamada de emergencia Mercedes-Benz

Avisos mostrados en el visualizador	Posibles causas / consecuencias y ► soluciones
 <p>no funciona</p>	<p>* El sistema de llamada de emergencia Mercedes-Benz está averiado. El sistema Mercedes me connect también está averiado.</p> <ul style="list-style-type: none"> <li>► Diríjase a un taller especializado.</li> </ul>
<p>Dispositivo detectado en el acoplamiento para diagnóstico Ver Instrucciones servicio</p>	<p>* Las funciones de detección de averías del vehículo están limitadas.</p> <p>Se ha producido un fallo en una o varias funciones principales del sistema Mercedes me connect.</p> <ul style="list-style-type: none"> <li>► Tenga en cuenta las indicaciones sobre el acoplamiento para diagnóstico (→ página 28).</li> <li>► Diríjase a un taller especializado cualificado.</li> </ul>



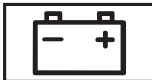
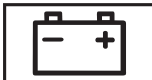

## Batería

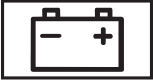

Avisos mostrados en el visualizador	Posibles causas / consecuencias y ► soluciones
 <p data-bbox="194 409 480 461">Batería de 12 V Ver Instrucciones servicio</p>	<ul style="list-style-type: none"> <li data-bbox="526 315 1395 341">* El vehículo está apagado y el estado de carga de la batería de 12 V es demasiado bajo.               <ul style="list-style-type: none"> <li data-bbox="545 347 1118 372">► Desconecte los consumidores eléctricos innecesarios.</li> <li data-bbox="545 378 1025 404">► Conduzca el vehículo durante 30-60 minutos.</li> </ul> </li> <li data-bbox="545 409 619 435">O bien:</li> <li data-bbox="545 440 1219 471">► Cargue la batería de 12 V de forma estacionaria (→ página 335).</li> </ul> <ul style="list-style-type: none"> <li data-bbox="526 476 1376 502">* Si el aviso se muestra con el vehículo encendido, hay una avería de la red de a bordo.               <ul style="list-style-type: none"> <li data-bbox="545 507 1016 538">► Diríjase a un taller especializado cualificado.</li> </ul> </li> </ul>
 <p data-bbox="194 647 397 673">Ver Instruc. servicio</p>	<ul style="list-style-type: none"> <li data-bbox="526 554 877 580">* La batería de 12 V ya no se carga.               <div data-bbox="545 595 1700 720" style="border: 1px solid black; padding: 5px; margin-top: 5px;"> <p data-bbox="563 606 1191 631"><b>!</b> INDICACIÓN Posible avería del motor al continuar la marcha</p> <ul style="list-style-type: none"> <li data-bbox="563 647 813 673">► No prosiga la marcha.</li> <li data-bbox="563 678 1081 709">► Póngase en contacto con un taller especializado.</li> </ul> </div> </li> <li data-bbox="545 730 1515 761">► Deténgase inmediatamente teniendo en cuenta la situación del tráfico y desconecte el vehículo.</li> <li data-bbox="545 766 1062 792">► Póngase en contacto con un taller especializado.</li> </ul>



Avisos mostrados en el visualizador	Posibles causas / consecuencias y ► soluciones
 <p>Detener el vehículo Ver Instruc. servicio</p>	<p>* La batería de 12 V deja de cargarse y ha alcanzado un estado de carga demasiado bajo.</p> <div style="border: 1px solid black; padding: 5px; margin-bottom: 10px;"> <p><b>!</b> INDICACIÓN Posible avería del motor al continuar la marcha</p> <ul style="list-style-type: none"> <li>▶ No prosiga la marcha.</li> <li>▶ Póngase en contacto con un taller especializado.</li> </ul> </div> <ul style="list-style-type: none"> <li>▶ Deténgase de inmediato teniendo en cuenta la situación del tráfico. No prosiga la marcha.</li> <li>▶ Desconecte el vehículo.</li> <li>▶ Póngase en contacto con un taller especializado.</li> </ul>
 <p>Detener el vehículo No apagar el motor</p>	<p>* La batería de 12 V tiene un estado de carga demasiado bajo.</p> <ul style="list-style-type: none"> <li>▶ Deténgase de inmediato teniendo en cuenta la situación del tráfico. No prosiga la marcha.</li> <li>▶ Deje el motor en marcha.</li> <li>▶ Una vez que el aviso en el visualizador haya desaparecido, prosiga la marcha.</li> <li>▶ Si no desaparece el aviso del visualizador: póngase en contacto con un taller especializado.</li> </ul>

## Control de la presión de los neumáticos

Avisos mostrados en el visualizador	Posibles causas / consecuencias y ► soluciones
Control de la presión de inflado de los neumáticos no disponible actualmente	<p>* Se produce la interferencia de una potente fuente de radiofrecuencia. Por ello no se reciben señales de los sensores de presión de los neumáticos. El control de la presión de los neumáticos no está disponible temporalmente. Una vez que se haya eliminado la causa, el control de la presión de los neumáticos se conecta de nuevo automáticamente.</p> <p>► Prosiga la marcha.</p>
Control presión inflado neumáticos no funciona	<p>* El control de la presión de los neumáticos está averiado.</p> <div data-bbox="547 519 1696 726" style="border: 1px solid gray; padding: 5px;"> <p><b>⚠ ADVERTENCIA</b> Peligro de accidente por avería del control de la presión de los neumáticos</p> <p>El control de la presión de los neumáticos no puede advertir de la forma prevista si se produce una pérdida de presión en uno o varios neumáticos.</p> <p>Los neumáticos con una presión demasiado baja pueden, por ejemplo, afectar al comportamiento de marcha, así como al comportamiento direccional y de frenado.</p> <p>► Encargue la comprobación del control de la presión de los neumáticos en un taller especializado cualificado.</p> </div>
Ctrl. pres. neum. no funciona Faltan sensores de rueda	<p>* Las ruedas montadas no tienen sensores de presión de los neumáticos adecuados. El control de la presión de los neumáticos se ha desconectado.</p> <p>► Monte las ruedas con los sensores de presión de los neumáticos adecuados.</p>

Avisos mostrados en el visualizador	Posibles causas / consecuencias y ► soluciones
 <p>Falta sensor de rueda</p>	<p>* Falta la señal del sensor de presión de los neumáticos en uno o varios neumáticos. No se muestra ningún valor de presión para el neumático afectado.</p> <p>► Encargue el cambio del sensor de presión de los neumáticos averiado en un taller especializado.</p>
 <p>Comprobar neumáticos</p>	<p>* En uno o varios neumáticos ha disminuido considerablemente la presión. Se muestra la posición de la rueda. Adicionalmente suena una señal acústica de advertencia.</p> <div style="background-color: #e0e0e0; padding: 5px; margin-bottom: 10px;"> <p><b>⚠ ADVERTENCIA</b> Peligro de accidente por presión de los neumáticos demasiado baja</p> <ul style="list-style-type: none"> <li>• Los neumáticos pueden reventar.</li> <li>• Los neumáticos pueden desgastarse excesiva y/o irregularmente.</li> <li>• Las cualidades de marcha, la maniobrabilidad y el comportamiento de frenado pueden verse notablemente afectados.</li> </ul> <p>Por tanto, puede perder el control del vehículo.</p> <ul style="list-style-type: none"> <li>► Preste atención a las presiones del neumático recomendadas.</li> <li>► Si es necesario, adapte la presión de los neumáticos.</li> </ul> </div> <p>► Detenga el vehículo teniendo en cuenta la situación del tráfico.</p> <p>► Compruebe la presión del neumático (→ página 347) y los neumáticos.</p>

Avisos mostrados en el visualizador	Posibles causas / consecuencias y ► soluciones
 <p data-bbox="195 368 467 417">Corregir presión de inflado de neumáticos</p>	<p data-bbox="524 277 1689 326">* Al menos un neumático tiene una presión insuficiente o la presión de los neumáticos difiere considerablemente entre sí.</p> <ul style="list-style-type: none"> <li data-bbox="543 337 1323 363">► Compruebe la presión de los neumáticos y, en caso necesario, agregue aire.</li> <li data-bbox="543 370 1689 419">► Una vez la presión del neumático esté ajustada correctamente, reinicie el control de la presión de los neumáticos (→ página 352).</li> </ul>
 <p data-bbox="195 539 467 588">Atención Neumático defectuoso</p>	<p data-bbox="524 448 1689 497">* La presión de los neumáticos disminuye repentinamente en uno o en varios neumáticos. Se muestra la posición de la rueda.</p> <div data-bbox="550 515 1696 552" style="background-color: #e0e0e0; padding: 5px;"> <p data-bbox="559 521 1345 547"><b>⚠ ADVERTENCIA</b> Peligro de accidente por circular con neumáticos sin presión</p> </div> <ul style="list-style-type: none"> <li data-bbox="569 562 1151 588">• Los neumáticos pueden calentarse en exceso y dañarse.</li> <li data-bbox="569 596 1641 645">• Las cualidades de marcha, la maniobrabilidad y el comportamiento de frenado pueden verse notablemente afectados.</li> </ul> <p data-bbox="559 666 1021 692">Por tanto, puede perder el control del vehículo.</p> <ul style="list-style-type: none"> <li data-bbox="559 700 999 726">► No circule con un neumático sin presión.</li> <li data-bbox="559 733 1652 782">► Si un neumático MOExtended está sin presión, no exceda el trayecto de funcionamiento de emergencia permitido ni la velocidad máxima autorizada.</li> <li data-bbox="559 790 1323 816">► Tenga en cuenta las indicaciones sobre cómo actuar en caso de pinchazo.</li> </ul> <p data-bbox="543 847 1212 873">Indicaciones en caso de pinchazo de un neumático (→ página 325).</p>

Avisos mostrados en el visualizador	Posibles causas / consecuencias y ► soluciones
	<ul style="list-style-type: none"> <li>► Detenga el vehículo teniendo en cuenta la situación del tráfico.</li> <li>► Compruebe los neumáticos.</li> </ul>
<div style="text-align: center;">  </div> <p>Neumáticos sobrecalentados</p>	<p>* Como mínimo un neumático está sobrecalentado. Los neumáticos afectados se representan en rojo. A temperaturas cercanas al valor límite, los neumáticos se representan en amarillo.</p> <div style="border: 1px solid gray; padding: 5px; margin-top: 10px;"> <p><b>▲ ADVERTENCIA</b> Peligro de accidente por circular con neumáticos sobrecalentados</p> <p>Los neumáticos sobrecalentados pueden reventar.</p> <ul style="list-style-type: none"> <li>► Reduzca la velocidad para que se enfríen los neumáticos.</li> </ul> </div>
<div style="text-align: center;">  </div> <p>Reducir velocidad</p>	<p>* Como mínimo un neumático está sobrecalentado. Los neumáticos afectados se representan en rojo. A temperaturas cercanas al valor límite, los neumáticos se representan en amarillo.</p> <div style="border: 1px solid gray; padding: 5px; margin-top: 10px;"> <p><b>▲ ADVERTENCIA</b> Peligro de accidente por circular con neumáticos sobrecalentados</p> <p>Los neumáticos sobrecalentados pueden reventar.</p> <ul style="list-style-type: none"> <li>► Reduzca la velocidad para que se enfríen los neumáticos.</li> </ul> </div>

### Avisador de pérdida de presión de los neumáticos



Avisos mostrados en el visualizador	Posibles causas / consecuencias y ► soluciones
<p>Comprobar la presión de inflado de los neumáticos</p>	<p>* Solo Canadá: El avisador de pérdida de presión de los neumáticos ha detectado una pérdida importante de presión.</p> <div style="border: 1px solid gray; padding: 5px; margin: 5px 0;"> <p><b>▲ ADVERTENCIA</b> Peligro de accidente por presión de los neumáticos demasiado baja</p> <ul style="list-style-type: none"> <li>• Los neumáticos pueden reventar.</li> <li>• Los neumáticos pueden desgastarse excesiva y/o irregularmente.</li> <li>• Las cualidades de marcha, la maniobrabilidad y el comportamiento de frenado pueden verse notablemente afectados.</li> </ul> <p>Por tanto, puede perder el control del vehículo.</p> <ul style="list-style-type: none"> <li>► Preste atención a las presiones del neumático recomendadas.</li> <li>► Si es necesario, adapte la presión de los neumáticos.</li> </ul> </div> <ul style="list-style-type: none"> <li>► Detenga el vehículo teniendo en cuenta la situación del tráfico.</li> <li>► Compruebe la presión del neumático (→ página 347) y los neumáticos.</li> <li>► Una vez la presión del neumático esté ajustada correctamente, reinicie el avisador de pérdida de presión de los neumáticos (→ página 353).</li> </ul>



Avisos mostrados en el visualizador	Posibles causas / consecuencias y ► soluciones
Supervisión presión infl. neum. Reiniciar tras comprobar presión	<p>* Solo Canadá: Se ha mostrado un aviso en el visualizador del avisador de pérdida de presión de los neumáticos y el sistema no se ha reiniciado desde entonces.</p> <p>► Una vez la presión del neumático esté ajustada correctamente, reinicie el avisador de pérdida de presión de los neumáticos (→ página 353).</p>
Supervisión presión inflado neumáticos no funciona	<p>* Solo Canadá: El avisador de pérdida de presión de los neumáticos está averiado.</p> <p>► Diríjase a un taller especializado cualificado.</p>

### Aceite del motor

Avisos mostrados en el visualizador	Posibles causas / consecuencias y ► soluciones
 <p>Al parar para repos. rellenar 1/4 galón de aceite de motor</p>	<p>* El nivel de aceite del motor ha bajado hasta el nivel mínimo.</p> <div data-bbox="495 739 1648 826" style="border: 1px solid black; padding: 5px;"> <p><b>!</b> INDICACIÓN Avería del motor por conducir con una cantidad insuficiente de aceite del motor</p> <p>► Evite los recorridos prolongados con una cantidad insuficiente de aceite del motor.</p> </div> <p>► Rellene 1,1 US qt (1 l) de aceite del motor la próxima vez que pare a repostar (→ página 310).</p>



Avisos mostrados en el visualizador	Posibles causas / consecuencias y ► soluciones
 <p data-bbox="195 410 450 456">Nivel de aceite del motor Reducir el nivel de aceite</p>	<p data-bbox="547 275 1086 301">Indicaciones sobre el aceite del motor (→ página 388).</p> <p data-bbox="524 317 999 342">* El nivel de aceite del motor es demasiado alto.</p> <div data-bbox="547 358 1698 443" style="border: 1px solid gray; padding: 5px;"> <p data-bbox="556 368 1483 394"><b>!</b> INDICACIÓN Avería del motor por conducir con una cantidad excesiva de aceite del motor</p> <p data-bbox="556 410 1374 436">► Evite los recorridos prolongados con una cantidad excesiva de aceite del motor.</p> </div> <p data-bbox="547 462 1554 487">► Diríjase de inmediato a un taller especializado y encargue la reducción del nivel de aceite del motor.</p>
 <p data-bbox="195 596 450 669">Nivel de aceite del motor Detener el vehículo Parar el motor</p>	<p data-bbox="524 503 999 529">* El nivel de aceite del motor es demasiado bajo.</p> <div data-bbox="547 544 1698 629" style="border: 1px solid gray; padding: 5px;"> <p data-bbox="556 555 1511 581"><b>!</b> INDICACIÓN Avería del motor por conducir con una cantidad insuficiente de aceite del motor</p> <p data-bbox="556 596 1402 622">► Evite los recorridos prolongados con una cantidad insuficiente de aceite del motor.</p> </div> <p data-bbox="547 648 1461 674">► Deténgase de inmediato teniendo en cuenta la situación del tráfico. No prosiga la marcha.</p> <p data-bbox="547 684 814 710">► Desconecte el vehículo.</p> <p data-bbox="547 721 1160 746">► Rellene 1,1 US qt (1 l) de aceite del motor (→ página 310).</p> <p data-bbox="547 757 968 783">► Compruebe el nivel de aceite del motor.</p> <p data-bbox="547 793 1086 819">Indicaciones sobre el aceite del motor (→ página 388).</p>

Avisos mostrados en el visualizador	Posibles causas / consecuencias y ► soluciones
 <p data-bbox="144 366 417 443">Presión aceite motor Detener el vehículo Parar el motor</p>	<p data-bbox="476 275 887 298">* La presión de aceite es demasiado baja.</p> <div data-bbox="500 317 1646 401" style="border: 1px solid black; padding: 5px;"> <p data-bbox="506 325 1337 352"><b>!</b> INDICACIÓN Avería del motor por circular con una presión de aceite insuficiente</p> <p data-bbox="506 366 1055 391">► Evite circular con una presión de aceite insuficiente.</p> </div> <ul data-bbox="495 418 1406 513" style="list-style-type: none"> <li data-bbox="495 418 1406 445">► Deténgase de inmediato teniendo en cuenta la situación del tráfico. No prosiga la marcha.</li> <li data-bbox="495 451 765 478">► Desconecte el vehículo.</li> <li data-bbox="495 484 1005 513">► Póngase en contacto con un taller especializado.</li> </ul>
 <p data-bbox="144 622 413 674">Medición del nivel de aceite del motor imposible</p>	<p data-bbox="476 531 1594 554">* La conexión eléctrica al sensor de nivel de aceite se ha interrumpido o el sensor de nivel de aceite está averiado.</p> <ul data-bbox="495 560 851 587" style="list-style-type: none"> <li data-bbox="495 560 851 587">► Diríjase a un taller especializado.</li> </ul>

### Testigos luminosos de advertencia y de control

#### Síntesis de los testigos de control y testigos luminosos de advertencia

Al encender el vehículo, algunos sistemas efectúan una autocomprobación. Algunos testigos de

control y testigos luminosos de advertencia pueden encenderse o parpadear temporalmente. Este comportamiento no es crítico. Solo si estos testigos de control y testigos luminosos de advertencia se encienden o parpadean tras el arranque del

motor o durante la marcha, indican que hay una avería.

### Visualizador del cuadro de instrumentos estándar

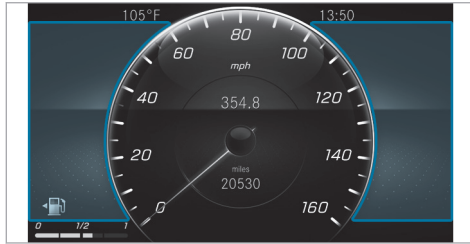

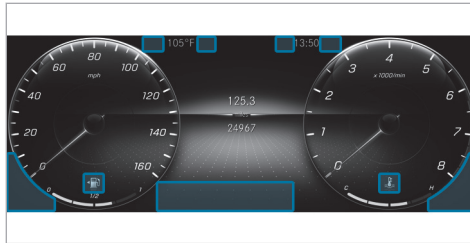

### Visualizador del cuadro de instrumentos del puesto de conducción widescreen



### Testigos de control y testigos luminosos de advertencia





#### Seguridad de los ocupantes del vehículo

-  Sistema de retención (→ página 451)
-  Cinturón de seguridad (→ página 451)

#### Vehículo







-  Servodirección (→ página 452)

#### Motor







-  Vehículos con puesto de conducción widescreen: temperatura del líquido refrigerante (→ página 453)
-  Diagnóstico del motor (→ página 453)
-  Fallo eléctrico (→ página 453)
-  Reserva de combustible con indicación de posición de la tapa del depósito de combustible (→ página 453)

#### Frenos

-  Freno de estacionamiento eléctrico (amarillo) (→ página 457)

-  EE. UU.: freno de estacionamiento eléctrico (rojo) (→ página 457)
-  Canadá: freno de estacionamiento eléctrico (rojo) (→ página 457)
-  EE. UU.: RBS (→ página 457)
-  Canadá: frenos (amarillo) (→ página 457)
-  EE. UU.: frenos (rojo) (→ página 457)
-  Canadá: frenos (rojo) (→ página 457)

#### Sistemas de asistencia y de seguridad de marcha

-  ABS (→ página 460)
-  ESP® (→ página 460)
-  ESP® OFF (→ página 460)
-  Advertencia de distancia (→ página 460)
-  Asistente de frenado activo (→ página 460)
-  Asistente de frenado activo (→ página 460)







#### Control de la presión de los neumáticos

-  Control de la presión de los neumáticos (→ página 464)



## 450 Avisos en el visualizador y testigos luminosos de advertencia/de control

---



### Alumbrado exterior

-  Luz de posición (→ página 135)
-  Luz de cruce (→ página 135)
-  Luz de carretera (→ página 136)
-   Luz intermitente (→ página 136)
-  Faro antiniebla (→ página 135)
-  Luz antiniebla trasera  
(→ página 135)

### Símbolos del visualizador de medios

-  Drive Away Assist (→ página 245)
-  Cross Traffic Alert (→ página 245)

## Seguridad de los ocupantes del vehículo

Testigos de advertencia/de control	Posibles causas / consecuencias y ► soluciones
 <p data-bbox="195 410 469 484">Testigo luminoso de advertencia del sistema de retención</p>	<p data-bbox="519 317 1522 368">* El testigo luminoso de advertencia rojo del sistema de retención se ilumina con el vehículo encendido. El sistema de retención está averiado (→ página 44).</p> <div data-bbox="532 384 1696 529" style="border: 1px solid gray; padding: 5px;"> <p data-bbox="541 394 1522 420"><b>▲ ADVERTENCIA</b> Peligro de sufrir lesiones por averías de funcionamiento del sistema de retención</p> <p data-bbox="547 436 1674 482">Pueden activarse involuntariamente algunos componentes del sistema de retención, o no hacerlo del modo previsto en caso de accidente.</p> <p data-bbox="547 493 1596 519">► Encargue inmediatamente la revisión y la reparación del sistema de retención en un taller especializado.</p> </div> <ul data-bbox="528 544 1387 638" style="list-style-type: none"> <li data-bbox="528 544 901 570">► Prosiga la marcha con precaución.</li> <li data-bbox="528 581 1387 607">► Tenga en cuenta los avisos mostrados en el visualizador del cuadro de instrumentos.</li> <li data-bbox="528 617 1018 643">► Diríjase de inmediato a un taller especializado.</li> </ul>
 <p data-bbox="195 752 469 824">El testigo luminoso de advertencia del cinturón de seguridad parpadea</p>	<p data-bbox="519 658 1692 731">* El testigo luminoso de advertencia rojo de colocación de los cinturones de seguridad parpadea y suena una señal acústica de advertencia intermitente. El conductor o el acompañante no tienen el cinturón de seguridad abrochado durante la marcha.</p> <ul data-bbox="528 741 1064 829" style="list-style-type: none"> <li data-bbox="528 741 1064 767">► Abróchese el cinturón de seguridad (→ página 43).</li> <li data-bbox="528 772 1027 798">Hay algún objeto sobre el asiento del acompañante.</li> <li data-bbox="528 803 1027 829">► Retire los objetos del asiento del acompañante.</li> </ul>

Testigos de advertencia/de control	Posibles causas / consecuencias y ► soluciones
 <p>El testigo luminoso de advertencia del cinturón de seguridad se ilumina</p>	<p>*El testigo luminoso de advertencia rojo de colocación de los cinturones de seguridad se ilumina durante seis segundos tras el arranque del motor.</p> <p>Adicionalmente puede sonar una señal acústica de advertencia intermitente.</p> <p>El testigo luminoso de advertencia rojo de colocación de los cinturones de seguridad recuerda al conductor y al acompañante que deben abrocharse el cinturón de seguridad.</p> <p>► Abróchese el cinturón de seguridad (→ página 43).</p> <p>Los objetos situados sobre el asiento del acompañante pueden provocar que el testigo luminoso de advertencia rojo de colocación de los cinturones de seguridad no se apague.</p>

## Vehículo

Testigos de advertencia/de control	Posibles causas / consecuencias y ► soluciones
 <p>Testigo luminoso de advertencia de la servodirección (rojo)</p>	<p>* El testigo luminoso de advertencia rojo de la servodirección se ilumina con el vehículo encendido. Se ha averiado la servoasistencia o la propia dirección.</p> <div style="background-color: #e0e0e0; padding: 5px; margin-top: 10px;"> <p><b>▲ ADVERTENCIA</b> Peligro de accidente por maniobrabilidad limitada</p> <p>Si la dirección no funciona correctamente, la seguridad de funcionamiento del vehículo se ve afectada.</p> <p>► Deténgase de inmediato teniendo en cuenta la situación del tráfico. No prosiga la marcha.</p> </div>



Testigos de advertencia/de control	Posibles causas / consecuencias y ► soluciones
	<p>► Póngase en contacto con un taller especializado.</p> <p>► Tenga en cuenta los avisos mostrados en el visualizador del cuadro de instrumentos.</p>



## Motor

Testigos de advertencia/de control	Posibles causas / consecuencias y ► soluciones
 <p>Testigo luminoso de advertencia del líquido refrigerante (rojo)</p>	<p>* El testigo luminoso de advertencia rojo del líquido refrigerante se ilumina con el motor en marcha.</p> <p>Posibles causas:</p> <ul style="list-style-type: none"> <li>• Sensor de temperatura averiado</li> <li>• Nivel insuficiente del líquido refrigerante</li> <li>• Entrada del aire hacia el radiador del motor obstaculizada</li> <li>• Ventilador del radiador del motor defectuoso</li> <li>• Bomba del líquido refrigerante del motor defectuosa</li> </ul> <p>Si además suena una señal acústica de advertencia, el líquido refrigerante ha excedido la temperatura máxima admisible.</p>

Testigos de advertencia/de control	Posibles causas / consecuencias y ► soluciones
	<p><b>▲ ADVERTENCIA</b> Peligro de sufrir quemaduras al abrir el capó</p> <p>Si abre el capó con el motor sobrecalentado o en caso de incendio en el compartimento motor, pueden producirse las siguientes situaciones:</p> <ul style="list-style-type: none"><li>• Puede entrar en contacto con gases calientes.</li><li>• Puede entrar en contacto con otras sustancias de servicio calientes que se escapen.</li></ul> <p>► Antes de abrir el capó, deje que el motor sobrecalentado se enfríe.</p> <p>► En caso de incendio en el compartimento del motor, mantenga cerrado el capó e informe a los bomberos.</p> <p>► Deténgase inmediatamente aparcando correctamente y apague el vehículo. No prosiga la marcha.</p> <p>► Tenga en cuenta los avisos mostrados en el visualizador del cuadro de instrumentos.</p> <p><b>Si la indicación de la temperatura del líquido refrigerante se encuentra en el extremo inferior de la escala de temperatura:</b></p> <p>► Póngase en contacto con un taller especializado.</p> <p><b>Si la indicación de la temperatura del líquido refrigerante se encuentra en el extremo superior de la escala de temperatura:</b></p> <p>► Abandone el vehículo y no se mantenga en sus proximidades hasta que el motor se haya enfriado.</p> <p>► Compruebe el nivel del líquido refrigerante (→ página 311).</p>





Testigos de advertencia/de control	Posibles causas / consecuencias y ► soluciones
	<ul style="list-style-type: none"> <li>► Asegúrese de que el suministro de aire al radiador del motor no esté obstaculizado.</li> <li>► Siga conduciendo hasta el próximo taller especializado sin forzar mucho el motor. Además, asegúrese de que la indicación de la temperatura del líquido refrigerante permanezca por debajo de la zona roja.</li> </ul>
 <p data-bbox="195 470 462 547">Testigo luminoso de advertencia del líquido refrigerante (amarillo)</p>	<p data-bbox="513 379 1522 401">* El testigo luminoso de advertencia amarillo del líquido refrigerante se ilumina con el motor en marcha.</p> <p data-bbox="526 414 691 437">Posibles causas:</p> <ul style="list-style-type: none"> <li>• Sensor de temperatura averiado</li> <li>• Refrigeración del aire de sobrealimentación, del aceite del cambio o de la batería defectuosa</li> <li>• Persiana del radiador bloqueada o defectuosa</li> </ul> <p data-bbox="526 557 1360 580">► Siga conduciendo hasta el próximo taller especializado sin forzar mucho el motor.</p>
 <p data-bbox="195 689 462 766">Testigo luminoso de advertencia del diagnóstico del motor</p>	<p data-bbox="513 596 1552 619">* El testigo luminoso de advertencia amarillo del diagnóstico del motor se ilumina con el motor en marcha.</p> <p data-bbox="526 625 1411 648">Se ha producido una avería en el motor, el sistema de escape o el sistema de combustible.</p> <p data-bbox="526 658 1607 681">Debido a ello, se pueden superar los valores límite de emisiones y el motor marcha en régimen de emergencia.</p> <p data-bbox="526 692 1681 743">Si el testigo luminoso de advertencia amarillo del diagnóstico del motor se ilumina, en algunos estados federales debe dirigirse de inmediato a un taller especializado, en virtud de las disposiciones legales vigentes.</p> <p data-bbox="526 754 1300 777">► Encargue lo antes posible la revisión del vehículo en un taller especializado.</p>

Testigos de advertencia/de control	Posibles causas / consecuencias y ► soluciones
 <p>Testigo luminoso de advertencia de fallo eléctrico</p>	<p>* El testigo luminoso de advertencia rojo de fallo eléctrico se enciende. Se ha producido una avería en el sistema eléctrico.</p> <p>► Tenga en cuenta los avisos mostrados en el visualizador del cuadro de instrumentos.</p>
 <p>El testigo luminoso de advertencia de la reserva de combustible parpadea</p>	<p>* El testigo luminoso de advertencia amarillo de la reserva de combustible parpadea durante la marcha. Se ha producido una pérdida de presión en el sistema de combustible. El tapón del depósito de combustible no está correctamente cerrado o el sistema de combustible está inestanco.</p> <p>► Cierre el tapón del depósito de combustible.</p> <p>Si el tapón del depósito de combustible ya está bien cerrado:</p> <p>► Diríjase a un taller especializado cualificado.</p>
 <p>El testigo luminoso de advertencia de la reserva de combustible se ilumina</p>	<p>* El testigo luminoso de advertencia amarillo de la reserva de combustible se ilumina con el motor en marcha. El nivel de combustible ha alcanzado el margen de reserva.</p> <p>► Reposte.</p>

## Frenos

Testigos de advertencia/de control	Posibles causas / consecuencias y ► soluciones
<div data-bbox="205 319 362 401" data-label="Image"> </div> <p data-bbox="195 410 467 487">Testigo de control del freno de estacionamiento eléctrico (rojo, solo EE. UU.)</p> <div data-bbox="205 493 362 576" data-label="Image"> </div> <p data-bbox="195 583 467 660">Testigo de control del freno de estacionamiento eléctrico (rojo, solo Canadá)</p> <div data-bbox="205 666 362 749" data-label="Image"> </div> <p data-bbox="195 756 467 833">Testigo de control del freno de estacionamiento eléctrico (amarillo)</p>	<p data-bbox="519 317 1430 342">*El testigo de control rojo del freno de estacionamiento eléctrico parpadea o está encendido.</p> <p data-bbox="528 350 1581 376">El testigo de control amarillo del freno de estacionamiento eléctrico también se enciende en caso de avería.</p> <ul style="list-style-type: none"> <li data-bbox="528 379 1387 405">► Tenga en cuenta los avisos mostrados en el visualizador del cuadro de instrumentos.</li> </ul>

Testigos de advertencia/de control	Posibles causas / consecuencias y ► soluciones
<div data-bbox="155 277 310 360" style="border: 1px solid black; padding: 5px; text-align: center; font-weight: bold; font-size: 24px;">RBS</div> <p data-bbox="144 366 410 418">Testigo luminoso de advertencia RBS (solo EE. UU.)</p> <div data-bbox="155 422 310 505" style="border: 1px solid black; padding: 5px; text-align: center;">  </div> <p data-bbox="144 511 410 594">Testigo luminoso de advertencia de los frenos (amarillo) (solo Canadá)</p>	<p data-bbox="469 273 1604 325">*El testigo luminoso de advertencia amarillo <b>RBS</b> (solo EE. UU.) o el testigo luminoso de advertencia amarillo de los frenos  (solo Canadá) se ilumina con el vehículo conectado.</p> <div data-bbox="482 346 1648 495" style="border: 1px solid gray; padding: 10px; margin-top: 10px;"> <p data-bbox="487 353 1204 381"><b>▲ ADVERTENCIA</b> Peligro de accidente por avería del sistema de frenos</p> <p data-bbox="495 391 1386 418">Si el sistema de frenos está averiado, el comportamiento de frenado puede verse afectado.</p> <ul style="list-style-type: none"> <li data-bbox="495 428 868 453">▶ Prosiga la marcha con precaución.</li> <li data-bbox="495 459 1334 484">▶ Encargue de inmediato la revisión del sistema de frenos en un taller especializado.</li> </ul> </div> <ul style="list-style-type: none"> <li data-bbox="476 515 1618 563">▶ Prosiga la marcha con cuidado, a una velocidad adecuada y a suficiente distancia con respecto al vehículo precedente.</li> <li data-bbox="476 573 1149 598">▶ Observe los avisos en el visualizador del cuadro de instrumentos.</li> <li data-bbox="476 609 946 634">▶ Diríjase a un taller especializado cualificado.</li> </ul>

## Testigos de advertencia/de control

**BRAKE**

Testigo luminoso de advertencia de los frenos (solo EE. UU.)



Testigo luminoso de advertencia de los frenos (solo Canadá)

## Posibles causas / consecuencias y ► soluciones

\* El testigo luminoso de advertencia rojo de los frenos se ilumina con el vehículo conectado.

Posibles causas:

- La amplificación de la fuerza de frenado está averiada y el comportamiento de frenado puede verse afectado.
- Hay poco líquido de frenos en el depósito de líquido de frenos.

► Tenga en cuenta los avisos mostrados en el visualizador del cuadro de instrumentos.

**▲ ADVERTENCIA** Peligro de lesiones y accidente por avería de la amplificación de la fuerza de frenado

Si la amplificación de la fuerza de frenado está averiada, para frenar puede ser necesario pisar con más fuerza el pedal de freno. El comportamiento de frenado puede verse afectado. La distancia de frenado puede alargarse en situaciones de frenado de emergencia.

- Deténgase de inmediato teniendo en cuenta la situación del tráfico. No prosiga la marcha.
- Póngase en contacto con un taller especializado.

**▲ ADVERTENCIA** Peligro de accidente por bajo nivel de líquido de frenos



Si el nivel de líquido de frenos es demasiado bajo, el efecto de frenado y, con él, el comportamiento de frenado pueden verse afectados.



- Deténgase de inmediato teniendo en cuenta la situación del tráfico. No prosiga la marcha.
- Póngase en contacto con un taller especializado.

Testigos de advertencia/de control	Posibles causas / consecuencias y ► soluciones
	<p>► No añada líquido de frenos.</p>



### Sistemas de asistencia y de seguridad de marcha

Testigos de advertencia/de control	Posibles causas / consecuencias y ► soluciones
 <p>Testigo luminoso de advertencia del ABS</p>	<p>* El testigo luminoso de advertencia amarillo del ABS se ilumina con el vehículo conectado. El ABS está averiado.</p> <p>Si suena una señal acústica de advertencia adicional, el EBD está averiado.</p> <p>También pueden estar averiados otros sistemas de asistencia y de seguridad de marcha.</p> <p>► Tenga en cuenta los avisos mostrados en el visualizador del cuadro de instrumentos.</p> <div style="background-color: #cccccc; padding: 5px; margin-top: 10px;"> <p><b>▲ ADVERTENCIA</b> Peligro de derrape en caso de avería de los sistemas EBD o ABS</p> </div> <p>Las ruedas pueden bloquearse al frenar.</p> <p>La maniobrabilidad y el comportamiento de frenado se ven notablemente afectados y la distancia de frenado puede incrementarse. Además se desconectan otros sistemas de seguridad de marcha.</p> <p>► Prosiga la marcha con precaución.</p> <p>► Encargue de inmediato la revisión del sistema de frenos en un taller especializado.</p>



Testigos de advertencia/de control	Posibles causas / consecuencias y ► soluciones
 <p data-bbox="195 366 482 420">El testigo luminoso de advertencia ESP® parpadea</p>	<p data-bbox="513 275 1411 329">* El testigo luminoso de advertencia amarillo del sistema ESP® parpadea durante la marcha. Una o varias ruedas han alcanzado su límite de adherencia (→ página 191).</p> <p data-bbox="524 337 1428 363">► Adapte su forma de conducir a las condiciones meteorológicas y al estado de la calzada.</p>
 <p data-bbox="195 530 482 584">El testigo luminoso de advertencia ESP® se ilumina</p>	<p data-bbox="513 439 1415 493">* El testigo luminoso de advertencia amarillo del sistema ESP® se ilumina con el vehículo conectado. El sistema ESP® está averiado.</p> <p data-bbox="524 501 1657 527">También pueden estar averiados otros sistemas de asistencia y de seguridad de marcha como, por ejemplo, el BAS.</p> <p data-bbox="524 535 1387 561">► Tenga en cuenta los avisos mostrados en el visualizador del cuadro de instrumentos.</p> <div data-bbox="532 581 1696 758" style="border: 1px solid gray; padding: 5px;"> <p data-bbox="541 589 1197 615"><b>▲ ADVERTENCIA</b> Peligro de derrape por avería del sistema ESP®</p> <p data-bbox="541 629 1657 683">Si el sistema ESP® está averiado, no estabilizará el vehículo. ® Además, se desconectan otros sistemas de seguridad de marcha.</p> <ul style="list-style-type: none"> <li data-bbox="541 694 920 720">► Prosiga la marcha con precaución.</li> <li data-bbox="541 728 1212 754">► Encargue la revisión del sistema ESP® en un taller especializado.</li> </ul> </div>

Testigos de advertencia/de control	Posibles causas / consecuencias y ► soluciones
 <p>Testigo luminoso de advertencia ESP® OFF</p>	<p>* El testigo luminoso de advertencia amarillo ESP® OFF se ilumina con el vehículo encendido. El sistema ESP® está desconectado. También pueden no funcionar otros sistemas de asistencia y de seguridad de marcha.</p> <div style="background-color: #e0e0e0; padding: 5px; border: 1px solid #ccc;"> <p><b>▲ ADVERTENCIA</b> Peligro de derrape al circular con el sistema ESP® desconectado</p> <p>El sistema ESP® no estabiliza el vehículo. Además se ve limitada la disponibilidad de otros sistemas de seguridad de marcha.</p> <ul style="list-style-type: none"> <li>► Prosiga la marcha con precaución.</li> <li>► Desconecte el sistema ESP® solo mientras la situación lo requiera.</li> </ul> <p>Si no puede conectar el sistema ESP®, significa que está averiado.</p> <ul style="list-style-type: none"> <li>► Encargue de inmediato la revisión del sistema ESP® en un taller especializado.</li> </ul> </div> <p>► Tenga en cuenta las indicaciones para desconectar el sistema ESP® (→ página 191).</p>
 <p>Testigo luminoso de advertencia de distancia</p>	<p>* El testigo luminoso de advertencia de distancia rojo se ilumina durante la marcha. La distancia con respecto al vehículo precedente es demasiado pequeña para la velocidad seleccionada. Si suena una señal acústica de advertencia adicional, se aproxima a un obstáculo a velocidad excesiva.</p> <ul style="list-style-type: none"> <li>► Prepárese para frenar inmediatamente.</li> <li>► Aumente la distancia.</li> </ul>



Testigos de advertencia/de control	Posibles causas / consecuencias y ► soluciones
	Función del asistente de frenado activo (→ página 213).
 <p data-bbox="195 412 463 484">Testigo luminoso de advertencia del asistente de frenado activo</p>	<p data-bbox="513 319 1548 365">* El testigo luminoso de advertencia del asistente de frenado activo está encendido. El sistema no está disponible o su funcionamiento está limitado debido a sensores sucios o a una avería.</p> <p data-bbox="526 376 1387 401">► Tenga en cuenta los avisos mostrados en el visualizador del cuadro de instrumentos.</p>
 <p data-bbox="195 593 463 666">Testigo luminoso de advertencia del asistente de frenado activo</p>	<p data-bbox="513 500 1382 552">* El testigo luminoso de advertencia del asistente de frenado activo está encendido. El sistema está desconectado o se ha limitado su funcionamiento de forma automática. Esto ocurre cuando se ha activado otro sistema de asistencia.</p> <p data-bbox="526 593 1410 624">► Tenga en cuenta las indicaciones sobre el asistente de frenado activo (→ página 213).</p>

### Control de la presión de los neumáticos



Testigos de advertencia/de control	Posibles causas / consecuencias y ► soluciones
 <p data-bbox="144 408 428 511">El testigo luminoso de advertencia del control de la presión de los neumáticos parpadea</p>	<p data-bbox="467 314 1642 391">*El testigo luminoso de advertencia amarillo del control de la presión de los neumáticos (pérdida de presión/avería) parpadea durante aproximadamente un minuto y, a continuación, se ilumina de forma permanente. El control de la presión de los neumáticos está averiado.</p> <div data-bbox="482 412 1646 615" style="border: 1px solid gray; padding: 5px;"> <p data-bbox="491 418 1415 445"><b>▲ ADVERTENCIA</b> Peligro de accidente por avería del control de la presión de los neumáticos</p> <p data-bbox="491 457 1615 509">El control de la presión de los neumáticos no puede advertir de la forma prevista si se produce una pérdida de presión en uno o varios neumáticos.</p> <p data-bbox="491 520 1600 571">Los neumáticos con una presión demasiado baja pueden, por ejemplo, afectar al comportamiento de marcha, así como al comportamiento direccional y de frenado.</p> <p data-bbox="491 582 1585 609">► Encargue la comprobación del control de la presión de los neumáticos en un taller especializado cualificado.</p> </div>
 <p data-bbox="144 726 428 826">El testigo luminoso de advertencia del control de la presión de los neumáticos se ilumina</p>	<p data-bbox="467 632 1642 709">*El testigo luminoso de advertencia amarillo del control de la presión de los neumáticos (pérdida de presión/avería) está encendido. El control de la presión de los neumáticos ha detectado una pérdida de presión al menos en un neumático.</p> <div data-bbox="482 730 1646 829" style="border: 1px solid gray; padding: 5px;"> <p data-bbox="491 736 1345 763"><b>▲ ADVERTENCIA</b> Peligro de accidente por presión de los neumáticos demasiado baja</p> <ul data-bbox="500 773 1175 829" style="list-style-type: none"> <li data-bbox="500 773 855 800">• Los neumáticos pueden reventar.</li> <li data-bbox="500 811 1175 829">• Los neumáticos pueden desgastarse excesiva y/o irregularmente.</li> </ul> </div>

Testigos de advertencia/de control	Posibles causas / consecuencias y ► soluciones
	<ul style="list-style-type: none"><li>• Las cualidades de marcha, la maniobrabilidad y el comportamiento de frenado pueden verse notablemente afectados.</li></ul> <p>Por tanto, puede perder el control del vehículo.</p> <ul style="list-style-type: none"><li>► Preste atención a las presiones del neumático recomendadas.</li><li>► Si es necesario, adapte la presión de los neumáticos.</li></ul> <ul style="list-style-type: none"><li>► Detenga el vehículo teniendo en cuenta la situación del tráfico.</li><li>► Compruebe la presión del neumático y los neumáticos.</li></ul>

<b>1, 2, 3 ...</b>			
<b>4MATIC</b> .....	176	<b>Adaptación de la velocidad basada en el trayecto</b>	Testigos de control PASSENGER AIR
<b>A</b>		Ajuste.....	BAG..... 45
<b>ABS</b> .....	190	Función.....	205
<b>ABS para todoterreno</b> .....	190	<b>Adaptación del cinturón</b>	<b>Airbag de rodillas</b> ..... 57
<b>Accidente, llamada de emergencia</b> .....	291	Activación/desactivación.....	50
<b>Aceite del motor</b>		Función.....	49
Aditivos.....	388	<b>Aditivos</b>	
calidad.....	389	Aceite del motor.....	388
Cantidad de llenado.....	389	Combustible.....	387
Comprobación del nivel de aceite con		<b>Advertencia de cinturón desabrochado</b> .....	44
el ordenador de a bordo.....	309	<b>Advertencia de distancia</b> .....	213
MB-Freigabe o MB-Approval.....	389	<b>Advertencia/indicación de semáforo</b> .....	219
relleno.....	310	<b>Agente frigorígeno</b> .....	391
<b>Aceleración</b>		<b>Agua de lavado</b>	
Kick-down.....	175	Líquido lavacrystales.....	391
<b>Acoplamiento para diagnóstico</b> .....	28	Llenado.....	312
<b>Actualizaciones del sistema</b> .....	265	<b>Agua limpiacrystales</b>	
<b>Adaptación de la velocidad, Basado en</b>		Llenado.....	312
el trayecto.....	205	<b>Airbag</b>	
		Activación.....	51
		Airbag delantero.....	57
		Sinopsis.....	57
		Testigo luminoso de advertencia.....	44

<b>Alimentación eléctrica</b>			
conexión (tecla de arranque y parada)....	154		
Tecla de arranque y parada.....	154		
<b>Almacenamiento de datos</b>			
Derechos de la protección de datos.....	37		
Registrador de datos de accidente.....	37		
Servicios online.....	36		
Sistema multimedia MBUX/Mercedes me connect.....	37		
Unidades electrónicas de control.....	33		
<b>Altura del asiento.....</b>	105		
<b>Alumbrado exterior</b>			
Conservación.....	319		
<b>Ángulo de apertura</b>			
Limitación (portón trasero).....	87		
<b>Animales.....</b>	52		
<b>Animales domésticos en el vehículo.....</b>	52		
<b>Apagado de la alarma.....</b>	97		
<b>Aparato de limpieza a alta presión.....</b>	316		
<b>Aparcamiento</b>			
Ayuda activa para aparcar.....	240		
Búsqueda.....	275		
PARKTRONIC.....	235		
<b>Apertura de confort.....</b>	90		
<b>Apertura del portón trasero con el pie</b>			
HANDS-FREE ACCESS.....	86		
<b>Apertura/cierre de la puerta del garaje.....</b>	184		
<b>Apertura/cierre del garaje.....</b>	184		
<b>Aplicación Mercedes me</b>			
Activación del equipamiento a medida.....	24		
<b>Apoyo lumbar, Respaldo con apoyo lumbar...</b>	105		
<b>Apps, Mercedes me</b>			
Llamadas Mercedes me.....	283		
Mercedes me connect.....	286		
<b>Argolla para remolcado</b>			
Lugar de consigna.....	340		
Montaje/desmontaje.....	340		
<b>Argollas de sujeción.....</b>	125		
<b>Arranque</b>			
Remote Online.....	157		
Tecla de arranque y parada.....	155		
<b>Arranque de emergencia del vehículo.....</b>	341		
<b>Arranque del motor</b>			
Régimen de emergencia.....	156		
Remote Online.....	157		
Tecla de arranque y parada.....	155		
<b>Arranque del vehículo</b>			
Régimen de emergencia.....	156		
Remote Online.....	157		
Tecla de arranque y parada.....	155		
<b>Arranque por remolcado.....</b>	341		
<b>Arranque/parada automáticos del motor.....</b>	166		
<b>Arrastrar</b>			
Métodos de remolcado.....	337		
<b>Asideros</b>			
Indicaciones.....	99		
<b>Asiento</b>			
Airbag lateral.....	57		
Ajuste (confort para los asientos).....	102		
Ajuste (sin paquete de confort para los asientos).....	100		
Ajuste de la inclinación del respaldo del asiento (parte trasera).....	123		
Ajuste del respaldo (parte trasera).....	107		
Ajuste eléctrico.....	105		
Ajuste manual (parte trasera).....	106		
Ajustes.....	16		
Apoyo lumbar.....	105		
Bloqueo del respaldo (parte trasera).....	122		

Configuración de los ajustes.....	110	Asiento del acompañante.....	63	Asistente activo para cambio de carril....	212
Función de memoria.....	116	Colocación del cinturón de seguridad en el asiento del acompañante.....	71	Conexión/desconexión.....	211
Plegado hacia atrás del respaldo (parte trasera).....	121	Fijación en el asiento trasero.....	71	Funcionamiento.....	209
Plegado hacia delante del respaldo (parte trasera).....	120	Indicaciones generales.....	59	<b>Asistente activo de distancia DISTRONIC</b>	
Posición correcta del asiento del con- ductor.....	99	Montaje de ISOFIX.....	68	Activación/desactivación.....	203
Reposición de los ajustes.....	110	Orientado hacia atrás.....	65	Adaptación de la velocidad basada en el trayecto.....	205
<b>Asiento del acompañante</b>		Resumen de lo más importante.....	58	Asistente activo de parada de emer- gencia.....	211
Ajuste (confort para los asientos).....	102	Riesgos/peligros.....	60	Asistente activo para cambio de carril....	212
Ajuste (sin paquete de confort para los asientos).....	100	Top Tether.....	69	Aumento/reducción de la velocidad.....	203
Ajuste eléctrico.....	105	<b>Asiento infantil orientado hacia atrás</b>		Funcionamiento.....	200
<b>Asiento del conductor</b>		Información.....	65	Memorización de la velocidad.....	203
Ajuste (confort para los asientos).....	102	<b>Asiento trasero</b>		Solicitud de la velocidad.....	203
Ajuste (sin paquete de confort para los asientos).....	100	Ajuste de la inclinación del respaldo del asiento.....	123	<b>Asistente activo de parada de emergencia....</b>	211
Ajuste eléctrico.....	105	Ajuste del respaldo.....	107	<b>Asistente activo de velocidad límite.....</b>	204
Ayuda de entrada y salida del vehículo...	114	<b>Asistencia a las maniobras.....</b>	245	<b>Asistente activo para cambio de carril</b>	
Calefacción de asiento.....	111	<b>Asistencia en carretera (avería).....</b>	25	Activación/desactivación.....	213
<b>Asiento funcional.....</b>	16	<b>Asistencia en maniobras</b>		Función.....	212
<b>Asiento infantil</b>		Conexión/desconexión.....	246	<b>Asistente de frenado</b>	
Ajuste del asiento del vehículo.....	65	Drive Away Assist.....	245	Asistente de frenado activo.....	213
		<b>Asistente activo de dirección</b>		Servofreno de emergencia.....	191
		Asistente activo de parada de emer- gencia.....	211	<b>Asistente de frenado activo</b>	
				Ajuste.....	219

Funcionamiento.....	213	Sistema de retención.....	44	<b>Avisos mostrados en el visualizador</b>	
<b>Asistente de parada de emergencia.....</b>	<b>211</b>	<b>Avería</b>		 --- mph.....	426
<b>Asistente interior MBUX</b>		Arranque por remolcado.....	341	 --- mph.....	428
Luz de búsqueda.....	262	Cambio de ruedas.....	372	 Aceite del cambio sobrecalen-	
Luz de lectura.....	262	Métodos de remolcado.....	337	tado Conducir con cuidado.....	414
Sinopsis.....	260	Pinchazo.....	325	 Al parar para repos. rellenar	
<b>Asistente para cambio de carril.....</b>	<b>212</b>	Sinopsis sobre ayudas.....	18	1 / 4 galón de aceite de motor.....	446
<b>Asistente para señales de tráfico</b>		Sistema de retención.....	44	 Atención Neumático defectuoso..	443
Ajuste.....	221	Transporte del vehículo.....	339	 Attention Assist no funciona.....	426
Función.....	219	<b>Avería (asistencia en carretera).....</b>	<b>25</b>	 Attention Assist: ¡Descansar!.....	426
<b>Asistente para viento lateral.....</b>	<b>192</b>	<b>Avisador de pérdida de presión de los neumáticos</b>		 Avería Ver Instruc. servicio.....	401
<b>ASSYST PLUS</b>		Función.....	353	 Batería de 12 V Ver Instruccio-	
Indicador de intervalos de manteni-		Reinicio.....	354	nes servicio.....	439
miento.....	304	<b>Avería de avería</b>		<b>P</b> Bloqueo de estacionamiento no	
Medidas de mantenimiento.....	304	Visualizador del cuadro de instrumen-		funciona Accionar freno estacionam.....	414
Tiempos de inactividad con la batería		tos.....	394	 Cargando llave con datos del	
desembornada.....	305	<b>Aviso de averías relevantes desde el punto de vista de la seguridad.....</b>	<b>32</b>	vehículo Esperar.....	399
<b>ATTENTION ASSIST</b>		<b>Aviso en el visualizador</b>		 Circular máx. a 25 mph.....	428
Ajuste.....	197	Consulta en el ordenador de a bordo.....	394	 Comprobar neumáticos.....	442
Funcionamiento.....	196	Indicaciones.....	394		
<b>Autocomprobación</b>					
Desconexión automática del airbag					
del acompañante.....	45				

 Comprobar nivel líquido de frenos.....	421	 Dirección averiada Ver Instruc. servicio.....	405	 Llave no reconocida (aviso en el visualizador en color rojo).....	399
 Corregir presión de inflado de neumáticos.....	443	 Encender la luz de marcha.....	401	 Llevarse la llave.....	400
 delantero izquierdo Avería Acudir al taller (ejemplo).....	395	 Falta sensor de rueda.....	442	 Luz de cruce izquierda (ejemplo)..	400
 desconectado.....	429	 Freno de estacionamiento Ver Instruc. servicio.....	416	 Medición del nivel de aceite del motor imposible.....	448
 desconectado.....	425	 Freno estacionam. Para soltar: conectar encendido.....	420	 Neumáticos sobrecalentados.....	444
 Desconectar luces.....	402	 Girar el volante antes de arrancar.....	405	 Nivel de aceite del motor Detener el vehículo Parar el motor.....	447
 Detener el vehículo No apagar el motor.....	440	 Intelligent Light System no funciona.....	402	 Nivel de aceite del motor Reducir el nivel de aceite.....	447
 Detener el vehículo Ver Instruc. servicio.....	440	 La conexión automática de luces no funciona.....	401	 no disponible actualmente Ver Instrucciones servicio.....	423
 Dirección averiada Detener vehículo inediat. Ver Instrucciones servicio.....	404	 La luz activa para curvas no funciona.....	401	 no disponible(s) temporal. Sensores sucios.....	435
 Dirección averiada Mayor esfuerzo necesario Ver Instrucciones servicio.....	404	 Líquido refrigerante Detener vehículo Parar motor.....	410	 no disponible(s) temporal. Visión de cámara reducida.....	436
		 Llave no reconocida (aviso en el visualizador en color blanco).....	398	 no disponibles actualmente Ver Instrucciones servicio.....	422



-  No en el programa de marcha actual..... 428
-  no funciona Ver Instruc. servicio.. 424
-  no funciona..... 438
-  no funciona..... 427
-  no funcionan Ver Instruc. servicio..... 423
- EBD** no funcionan Ver Instruc. servicio..... 425
-  pasivo..... 429
-  Presión aceite motor Detener el vehículo Parar el motor..... 448
-  Reducir velocidad..... 444
-  Rellenar agua limpiacristales..... 408
-  Rellenar líquido refrigerante Ver Instruc. servicio..... 409
-  Reserva combustible..... 411
-  Segunda fila de asientos derecha no bloqueada..... 407
-  Segunda fila de asientos izquierda no bloqueada..... 407
-  Sistema retención Avería Acudir al taller..... 395
- PARK** Soltar el freno de estacionamiento..... 419
-  Sustituir la llave..... 398
-  Sustituir pilas llave..... 398
-  Tapón del depósito de combustible abierto..... 411
-  Tercera fila de asientos derecha no bloqueada..... 408
-  Tercera fila de asientos izquierda no bloqueada..... 407
-  Vehículo preparado marcha Desconectar el encendido antes de abandonarlo..... 403
-  Ver Instruc. servicio..... 439
-  Windowbag izquierdo Avería Acudir al taller (ejemplo)..... 395
- Acudir al taller sin cambiar de marcha.... 413
- Airbag acompañante conectado Ver Instruc. servicio..... 396
- Airbag acompañante desconectado Ver Instruc. servicio..... 396
- Asistente activo de dirección no disponible actualmente Ver Instrucciones servicio..... 431
- Asistente activo de distancia no disponible actualmente Ver Instrucciones servicio..... 429
- Asistente activo de mantenimiento de carril no disponible actualmente Ver Instrucciones servicio..... 433
- Asistente activo dirección no disponible actualmente debido a varias paradas de emergencia..... 431
- Asistente activo distancia disponible de nuevo..... 430

Asistente activo mantenimiento carril no funciona.....	434	Cambio Avería.....	413	Detector activo objet. ángulo muerto no funciona.....	433
Asistente de frenado activo Funcionamiento limitado actualmente Ver Instrucciones servicio.....	437	Cambio Avería Acudir al taller.....	415	Dispositivo detectado en el acoplamiento para diagnóstico Ver Instrucciones servicio.....	438
Asistente de luz de carretera adaptativo no disponible actualmente Ver Instrucciones servicio.....	402	Cambio Avería Detener el vehículo.....	413	El asistente activo de dirección no funciona.....	431
Asistente frenado activo Funcionamiento limitado Ver Instrucciones servicio.....	430	Comprobar forros de freno Ver Instrucciones servicio.....	421	El asistente activo de distancia no funciona.....	429
Asistente luz ctra. adaptativo no funciona.....	402	Comprobar la presión de inflado de los neumáticos.....	445	El detector de objetos en ángulo muerto no funciona.....	432
Ayuda para aparcar y PARKTRONIC no funcionan Ver Instrucciones servicio.....	437	Control de la presión de inflado de los neumáticos no disponible actualmente...	441	El Head-up-Display no funciona.....	404
Batería auxiliar Avería (aviso en el visualizador en color rojo).....	415	Control presión inflado neumáticos no funciona.....	441	Guardar la llave en el compartimento señalado Ver Instruc. servicio.....	400
Batería auxiliar Avería(aviso en el visualizador en color blanco).....	415	Ctrl. pres. neum. no funciona Faltan sensores de rueda.....	441	Head-up-Display no disponible actualmente Ver Instrucciones servicio.....	403
		Detec. objetos áng. muerto no disponible actualmente Ver Instrucciones servicio.....	432	Iniciando parada de emergencia.....	431
		Detector activo de objetos en ángulo muerto no disponible actualmente Ver Instrucciones servicio.....	433	Limpiaparabrisas Avería.....	408
				Luces intermitentes de emergencia Avería.....	403

No es posible arrancar el motor Ver Instrucciones servicio.....	409	Peligro desplazamiento Puerta del conductor está abierta y cambio no está en posición P.....	412	Supervisión presión inflado neumáticos no funciona.....	446
No es posible circular marcha atrás Acudir al taller.....	413	Posición de marcha P solo con vehículo parado.....	411	TEMPOMAT desconectado.....	426
Para acoplar la posición de marcha D o R, primero accionar el freno.....	412	Posición N activada permanentemente Peligro de desplazamiento.....	413	TEMPOMAT no funciona.....	426
Para acoplar posición de marcha R: primero accionar freno.....	412	PRE-SAFE no funciona Ver Instruc. servicio.....	437	<b>Ayuda activa para aparcar</b>	
Para parar el motor, pulsar la tecla de arranque y parada durante al menos 3 segundos o 3 veces.....	409	Reconocimiento automático de señales de tráfico no disponible actualmente Ver Instrucciones servicio.....	427	Aparcamiento.....	242
Para salir de posic. de marcha P: accionar freno.....	412	Reconocimiento automático de señales de tráfico no funciona.....	427	Función.....	240
Para salir de posic. marcha P o N: accionar freno y arrancar motor.....	412	Reprogramación del cambio finalizada... Reprogramando el cambio... Accionar palanca selectora Pisar freno durante XX s Peligro de desplazamiento.....	415	Salida del aparcamiento.....	243
Peligro de desplazamiento Accionar el freno de estacionamiento Ver Instrucciones servicio.....	415	Supervisión presión infl. neum. Reiniciar tras comprobar presión.....	446	<b>Ayuda al arranque</b>	
				Activación.....	195
				Ayuda al arranque en pendientes.....	195
				Funcionamiento.....	195
				<b>Ayuda al arranque en pendientes</b> .....	195
				<b>Ayuda de entrada</b> .....	114, 115
				<b>Ayuda de salida</b> .....	114, 115
				<b>Ayuda direccional</b>	
				Asistente activo de dirección.....	209
				STEER CONTROL.....	193
				<b>Ayuda para aparcar</b>	
				Ayuda activa para aparcar.....	240
				PARKTRONIC.....	235

**Ayuda para aparcar PARKTRONIC**

Ajuste de las señales acústicas de advertencia.....	239
Conexión/desconexión.....	239
Defensa lateral.....	237
Funcionamiento.....	235
<b>Ayuda para descender pendientes.....</b>	<b>207</b>
<b>Ayuda para la puesta en marcha</b>	
Ayuda al arranque.....	195
Ayuda al arranque en pendientes.....	195
Drive Away Assist.....	245

**B****Bandejas portaobjetos**

Apoyabrazos.....	119
Consola central (parte delantera).....	119
Guantera.....	119
Puerta.....	119

<b>BAS.....</b>	<b>191</b>
-----------------	------------

**Batería (batería de 12 V)**

Ayuda al arranque.....	335
Carga.....	335
Indicaciones.....	332

Indicaciones (ayuda al arranque y carga).....	333
Sustitución.....	336

**Batería (batería de arranque)**

Carga, Remote Online.....	157
<b>Batería de arranque</b>	
Carga, Remote Online.....	157

<b>Beber y conducir.....</b>	<b>159</b>
------------------------------	------------

<b>Bloqueo de arranque.....</b>	<b>96</b>
---------------------------------	-----------

**Bloqueo/desbloqueo**

Bloqueo automático (MMS).....	80
KEYLESS-GO.....	79
Llave de emergencia.....	81
Puertas (interior).....	78

**Bluetooth®**

Conexión del teléfono móvil.....	282
----------------------------------	-----

<b>Bolsa botiquín.....</b>	<b>324</b>
----------------------------	------------

**C**

<b>Cadenas antideslizantes.....</b>	<b>346</b>
-------------------------------------	------------

<b>Cadenas para nieve.....</b>	<b>346</b>
--------------------------------	------------

<b>Caja de desagüe.....</b>	<b>313</b>
-----------------------------	------------

**Caja de enchufe**

12 V (consola central delantera).....	130
12 V (maletero/espacio de carga).....	130
115 V (parte trasera).....	130

**Calefacción**

Asiento.....	111
Conexión/desconexión.....	150

**Calefacción de asiento**

conexión/desconexión.....	111
---------------------------	-----

<b>Calefacción de la luneta trasera.....</b>	<b>150</b>
--	------------

<b>Calefacción del volante.....</b>	<b>113</b>
-------------------------------------	------------

<b>Calibre de comprobación del forro de freno.....</b>	<b>313</b>
--	------------

<b>Calor residual.....</b>	<b>152</b>
----------------------------	------------

<b>Calzo.....</b>	<b>371</b>
-------------------	------------

**Cámara**

Apertura de la cubierta de la cámara (cámara de marcha atrás).....	235
Cámara de 360°.....	232
Cámara de marcha atrás.....	229
Información.....	188
Limpieza.....	319
Selección de la vista.....	235

<b>Cámara de 360°</b>					
Función.....	232				
<b>Cámara de marcha atrás</b>					
Apertura de la cubierta de la cámara.....	235				
Cámara de 360°.....	229				
Conservación.....	319				
Función.....	229				
<b>Cámaras del vehículo.....</b>	188				
<b>Cambio automático</b>					
Acoplamiento de la marcha atrás.....	172				
Acoplamiento de la posición de aparcamiento.....	173				
Acoplamiento de la posición de marcha.....	174				
Acoplamiento de la posición de ralentí... ..	173				
Cambio de marcha.....	171				
Cambio de marchas manual.....	174				
Fallos en el acoplamiento.....	174				
Indicación de la posición del cambio.....	171				
Interruptor DYNAMIC SELECT.....	168				
Kick-down.....	175				
Levas de cambio en el volante.....	174				
Palanca selectora DIRECT SELECT.....	171				
Posiciones del cambio.....	171				
Programas de conducción.....	168				
<b>Cambio de dirección.....</b>	25				
<b>Cambio de marcha</b>					
Manualmente.....	174				
Palanca selectora DIRECT SELECT.....	171				
<b>Cambio de marchas</b>					
Cambio automático.....	174				
Levas de cambio en el volante.....	174				
Manualmente.....	174				
Recomendación de cambio de marcha... ..	175				
<b>Cambio de posición de las ruedas.....</b>	371				
<b>Cambio de propietario.....</b>	25				
<b>Cambio de rueda</b>					
Desmontaje/montaje de los tapabobos de rueda completa.....	373				
<b>Cambio de ruedas</b>					
Bajada del vehículo.....	377				
Desmontaje de la rueda.....	375				
Elevación del vehículo.....	373				
Montaje de una rueda nueva.....	376				
Preparativos.....	372				
<b>Canal de aire y agua.....</b>	313				
<b>Capacidad de carga</b>					
Neumáticos.....	362				
<b>Capacidad de rodadura de emergencia.....</b>	325				
<b>Capó</b>					
Apertura/cierre.....	307				
<b>Car-to-X-Communication</b>					
Indicación en el mapa.....	275				
<b>Carga</b>					
Ajuste del piso del espacio de carga.....	128				
Argollas de sujeción.....	125				
Batería de 12 V.....	335				
Conexión USB.....	119, 131				
Definiciones de conceptos.....	365				
Determinación de la máxima.....	356				
Ejemplo de cálculo.....	356				
Gancho para ropa.....	126				
Ganchos para bolsas.....	125				
Portaequipajes para el techo.....	129				
<b>Carga máxima</b>					
Determinación.....	356				
Ejemplo de cálculo.....	356				
<b>Carga máxima soportada por los neumáticos.....</b>	361				
<b>Carga sin cable</b>					
Sinopsis.....	131				
Teléfono móvil.....	133				

<b>Cargas</b> .....	116	<b>Cinturón de seguridad</b>		Conexión/desconexión de la función	
<b>Caso de emergencia</b>		Colocación.....	43	A/C (unidad de mando).....	151
Chaleco reflectante.....	323	Conexión/desconexión de la adapta-		Conexión/desconexión de la función	
Extintor.....	324	ción del cinturón.....	50	de sincronización (unidad de mando)....	151
<b>Categoría de desgaste de la banda de</b>		Conservación.....	320	Conexión/desconexión del modo de	
<b>rodadura</b> .....	359	Indicaciones sobre el uso correcto.....	42	aire interior circulante.....	152
<b>Categoría de temperatura</b> .....	359	Pretensado automático.....	49	Descongelación del parabrisas.....	150
<b>Categoría de tracción</b> .....	359	Soltado.....	57	Desempañamiento de los cristales.....	152
<b>Categorías de calidad de los neumáticos</b> .....	359	Testigo luminoso de advertencia.....	44	Difusores de ventilación (parte delan-	
<b>Caudal de aire</b>		<b>Climatización</b>		tera).....	153
Ajuste.....	150	Agente frigorígeno.....	391	Difusores de ventilación (parte trasera)..	153
<b>Chaleco reflectante</b> .....	323	Ajuste (sistema multimedia MBUX).....	151	Función de sincronización.....	152
<b>Cierre centralizado</b>		Ajuste de la distribución de aire.....	150	Indicaciones.....	150
Llave.....	75	Ajuste de la temperatura del espacio		Regulación automática.....	151
Tecla.....	78	interior.....	150	Unidad de mando del THERMATIC.....	150
<b>Cierre de confort</b> .....	90	Ajuste del caudal de aire.....	150	Unidad de mando del THERMOTRONIC..	150
<b>Cierre del techo en caso de lluvia</b>		Apertura del menú de climatización.....	151	Ventilación con apertura de confort.....	90
Techo corredizo.....	94	Calor residual.....	152	<b>Climatizado automático</b> .....	151
<b>Cinturón</b>		Cantidad de llenado de agente frigorí-		<b>Código de pintura</b> .....	383
Colocación.....	43	geno y de aceite PAG.....	392	<b>Código QR, ficha de rescate</b> .....	33
Indicaciones sobre el uso correcto.....	42	Conexión/desconexión.....	150	<b>Combustible</b>	
Soltado.....	57	Conexión/desconexión de la calefaca-		Aditivos.....	387
		ción de la luneta trasera.....	150	Calidad (gasolina).....	386
		Conexión/desconexión de la función		Contenido de azufre.....	386
		A/C (MBUX).....	151		

Contenido del depósito.....	388	<b>Conexión para el arranque mediante alimentación ajena.....</b>	335	Pintura.....	317
E10.....	386	<b>Conexión USB</b>		Revestimiento de plástico.....	320
Gasolina.....	386	Compartimentos portaobjetos (parte delantera).....	119	Revestimiento interior del techo.....	320
Repostado.....	177	Parte trasera.....	131	Ruedas/llantas.....	319
Reserva.....	388	<b>Conexión/desconexión de la confirmación acústica del cierre centralizado.....</b>	75	Túnel de lavado.....	314
<b>Componentes activados</b>		<b>Conexión/desconexión del modo de aire interior circulante.....</b>	152	Visualizador.....	320
Protección limitada.....	52	<b>Consejos para la marcha.....</b>	159	Volante.....	320
<b>Componentes del vehículo basados en las ondas de radio</b>		<b>Conservación</b>		<b>Conservación de llantas.....</b>	319
Declaración de conformidad.....	28	Alumbrado exterior.....	319	<b>Conservación del revestimiento de plástico..</b>	320
<b>Comportamiento de marcha</b>		Aparato de limpieza a alta presión.....	316	<b>Conservación del revestimiento interior del techo.....</b>	320
Anormal.....	345	Cámara.....	319	<b>Conservación del volante.....</b>	320
<b>Comportamiento incorrecto de los ocupantes del vehículo</b>		Canal de aire y agua.....	313	<b>Contenido de azufre.....</b>	386
Protección limitada.....	52	Cinturón de seguridad.....	320	<b>Contenido del depósito</b>	
<b>Composición del neumático.....</b>	362	Espacio interior.....	320	Combustible.....	388
<b>Comprobación del espesor del forro del freno.....</b>	313	Head-up-Display.....	320	Reserva.....	388
<b>Comprobación del nivel del líquido refrigerante.....</b>	311	Lámina decorativa.....	318	<b>Control activo de ángulo muerto</b>	
<b>Conducción por terreno no asentado.....</b>	163	Lavado manual.....	317	Funcionamiento.....	224
<b>Conducción todoterreno.....</b>	163	Piezas del vehículo.....	319	Intervención en el freno.....	226
		Piezas embellecedoras de madera/elementos de adorno.....	320	Sistema de advertencia de salida del vehículo.....	224
				<b>Control de ángulo muerto</b>	
				Conexión/desconexión.....	227

Funcionamiento.....	224	<b>Dashcam</b>	
<b>Control de la presión de los neumáticos</b>		Inicio/detención de la videograbación....	278
Función.....	350	Selección de un dispositivo USB.....	277
Reinicio.....	352	<b>Datos del motor</b>	
<b>Cristal parabrisas</b>		DYNAMIC SELECT.....	171
Sustitución de las escobillas limpiapa- rabrisas.....	143	Visualización.....	171
<b>Cristales</b>		<b>Datos del vehículo</b>	
Apertura/cierre.....	88	Altura del vehículo.....	393
Conservación.....	319	Anchura del vehículo.....	393
Desempañamiento.....	152	Diámetro de giro.....	393
<b>Cross Traffic Alert, Advertencia ante el tráfico transversal.....</b>	245	Distancia entre ejes.....	393
<b>Cuadro de instrumentos</b>		DYNAMIC SELECT, visualización.....	171
Funcionamiento/indicaciones.....	248	Longitud del vehículo.....	393
<b>Cubierta del espacio de carga</b>		MBUX, visualización.....	171
Desmontaje/montaje.....	124	Pesos.....	393
<b>Customer Assistance Center (CAC).....</b>	32	<b>Datos sobre el peso.....</b>	383
<b>Customer Relations Department.....</b>	32	<b>Datos técnicos</b>	
<b>D</b>		Información.....	381
<b>Daño</b>		Información acerca de la normativa sobre radiofrecuencias.....	383
Protección limitada.....	52	Medidas del vehículo.....	393
		Radiofrecuencias.....	382
		<b>Declaración de conformidad</b>	
		Componentes del vehículo basados en las ondas de radio.....	28
		<b>Defensa lateral.....</b>	237
		<b>Definiciones de conceptos</b>	
		Neumáticos y carga.....	365
		<b>Derechos de la protección de datos.....</b>	37
		<b>Derechos de propiedad intelectual</b>	
		Licencias.....	38
		Marcas.....	38
		<b>Desconexión automática del airbag del acompañante</b>	
		Función.....	47
		Información (sistema de retención infantil en el asiento del acompañante)....	63
		Testigos de control PASSENGER AIR BAG.....	45
		<b>Desconexión del airbag del acompañante, PASSENGER AIR BAG OFF</b>	
		Información (sistema de retención infantil en el asiento del acompañante)....	63
		<b>Desgaste</b>	
		Protección limitada.....	52



Detección de cansancio.....	196	<b>Dispositivo de apertura de la puerta del garaje</b>		Funcionamiento.....	207
<b>Detección de carril (automática)</b>		Apertura/cierre de la puerta del garaje.....	184	Indicaciones.....	208
Detector activo de cambio de carril.....	227	Borrado de la memoria.....	184	Modificación del objetivo de velocidad...	208
<b>Detección de colisiones (vehículo estacionado)</b>		Problema.....	183	<b>DYNAMIC SELECT</b>	
Ajuste.....	186	programación de teclas.....	181	Configuración del programa de conducción I.....	170
<b>Detección de falta de atención.....</b>	196	Realización de la sincronización del código variable.....	183	Funcionamiento.....	168
<b>Detección del carril</b>		<b>Dispositivos clínicos auxiliares.....</b>	31	Indicación del programa de conducción.....	169
Asistente activo para cambio de carril....	212	<b>Distribución de aire</b>		Programas de conducción.....	168
<b>Detector activo de cambio de carril</b>		Ajuste.....	150, 151	Selección del programa de conducción..	169
Ajuste de la sensibilidad.....	229	<b>Distribución de la fuerza de frenado.....</b>	193	Visualización de la indicación del con-	
Conexión/desconexión.....	229	<b>DISTRONIC.....</b>	200	sumo.....	171
Función.....	227	<b>Documentación COC, CERTIFICATE OF CONFORMITY.....</b>	381	Visualización de los datos del motor.....	171
<b>Detector de cambio de carril.....</b>	227	<b>DOT, número de identificación del neumático (TIN).....</b>	361	Visualización de los datos del vehículo...	171
<b>Difusores</b>		<b>Downhill Speed Regulation (control de la velocidad en descensos).....</b>	207	<b>E</b>	
Difusores de ventilación.....	153	<b>Drive Away Assist.....</b>	245	<b>E10.....</b>	386
<b>Difusores de ventilación</b>		<b>DSR</b>		<b>EBD, Electronic Brakeforce Distribution.....</b>	193
Ajuste.....	153	Conexión/desconexión.....	208	<b>EDW</b>	
<b>Dimensiones del vehículo.....</b>	393			Alarma volumétrica.....	98
<b>Discos de freno.....</b>	158			Apagado de la alarma.....	97
				Función.....	96
				Función de la alarma volumétrica.....	98

Función de protección antirremolque.....	97	<b>Espejo retrovisor</b>	
Protección antirremolque.....	97	Posicionamiento antideslumbrante	
<b>Electrónica del vehículo</b>		automático.....	147
Radiotransmisores.....	381	<b>Espejos</b>	
<b>Emergencia</b>		Espejo retrovisor.....	147
Bolsa botiquín.....	324	Plegado de los espejos retrovisores.....	149
Sinopsis sobre ayudas.....	18	Retrovisores exteriores.....	146
Triángulo de preseñalización.....	324	<b>Estilo de conducción ecológico</b> .....	22
<b>Enganche de la red para equipaje</b> .....	126	<b>Extintor</b> .....	324
<b>Entrada de aire</b> .....	313		
<b>Equipaje</b>		<b>F</b>	
Red para equipaje.....	126	<b>Faros</b> .....	135
<b>Equipamiento a medida</b> .....	24	<b>Faros delanteros</b> .....	135
<b>Equipamiento del vehículo</b> .....	23	<b>Ficha de rescate, código QR</b> .....	33
<b>ESC, Electronic Stability Control</b> .....	191	<b>Fijación ISOFIX para asiento infantil</b>	
<b>Escobillas limpiaparabrisas</b>		Montaje.....	68
Conservación.....	319	<b>Filial</b> .....	30
Sustitución (parabrisas).....	143	<b>FIN (número de identificación del</b>	
<b>ESP®</b>		<b>vehículo), Número de identificación del</b>	
Ajuste.....	193	vehículo	
Asistente para viento lateral.....	192	Compartimento del motor.....	383
Funcionamiento.....	191	Parabrisas.....	383
		Placa de características.....	383
		<b>Forros de freno</b> .....	158
		<b>Frecuencias</b>	
		Radiotransmisor.....	382
		Teléfono móvil.....	382
		<b>Frenado autónomo</b> .....	213
		<b>Frenado de emergencia</b>	
		Asistente de frenado activo.....	213
		Ejecución.....	186
		Freno de mano/freno de estaciona-	
		miento eléctrico.....	184
		Servofreno de emergencia.....	191
		<b>Frenado en seco</b> .....	191
		<b>Freno anticolisión múltiple</b> .....	50
		<b>Freno de aparcamiento</b> .....	184
		<b>Freno de estacionamiento</b> .....	184
		<b>Freno de estacionamiento eléctrico</b>	
		Accionamiento automático.....	184
		Accionamiento/soltado manual.....	186
		Frenado de emergencia.....	186
		Soltado automático.....	185
		<b>Freno de mano</b> .....	184
		<b>Frenos</b>	
		ABS (sistema antibloqueo de frenos).....	190

Asistente de frenado activo.....	213	Retrovisores exteriores.....	116	<b>G</b>	
BAS (servofreno de emergencia).....	191	<b>Función de parada y arranque</b> .....	166	<b>Gancho para ropa</b> .....	126
Comprobación del espesor del forro del freno.....	313	<b>Función de parada y arranque ECO</b>		<b>Ganchos para bolsas</b> .....	125
EBD (Electronic Brakeforce Distribution).....	193	Arranque automático del motor.....	166	<b>Garantía legal</b> .....	33
Efecto de frenado limitado (calzadas sobre las que se ha esparcido sal).....	159	Desconexión/conexión.....	167	<b>Gasolina</b> .....	386
Forros de freno/discos de freno nuevos/cambiados.....	158	Funcionamiento.....	166	<b>Gato</b>	
Freno anticolisión múltiple.....	50	Parada automática del motor.....	166	Lugar de consigna.....	371
Freno de aparcamiento.....	184, 185, 186	<b>Función de sincronización</b>		<b>Gestión del mantenimiento</b>	
Freno de estacionamiento eléctrico.....	184, 185, 186	Conexión/desconexión (unidad de mando).....	151	Datos transmitidos.....	306
Freno de mano.....	184, 185, 186	<b>Función en caso de accidente</b> .....	51	Indicaciones.....	305
Función HOLD.....	193	<b>Función HOLD</b>		<b>Guantera</b> .....	119
Indicaciones para la conducción.....	159	Conexión/desconexión.....	194	<b>Guiado al destino con realidad aumentada</b>	
Indicaciones sobre el rodaje.....	158	Función.....	193	Activación.....	273
<b>Función A/C</b>		<b>Funcionamiento del vehículo fuera de EE.UU. o Canadá</b> .....	25	Visualización de nombres de calles/ números de inmueble.....	273
Conexión/desconexión (MBUX).....	151	<b>Funciones del mapa</b> .....	274	<b>H</b>	
Conexión/desconexión (unidad de mando).....	151	<b>Fusibles</b>		<b>Habitáculo del vehículo</b>	
<b>Función de memoria</b>		Compartimento motor.....	342	Refrigeración/calefacción, Remote Online.....	157
Asiento.....	116	Espacio de carga.....	344	<b>HANDS-FREE ACCESS</b> .....	86
Head-up-Display.....	116	Espacio reposapiés del acompañante.....	343		
		Esquema de ocupación.....	341		
		Indicaciones.....	341		

<b>Head-up-Display</b> , Indicación en el parabrisas			
Ajuste de la posición (ordenador de a bordo).....	252		
Ajuste de los contenidos de las indicaciones (ordenador de a bordo).....	252		
Ajuste del brillo (ordenador de a bordo).....	252		
Conexión/desconexión.....	253		
Conservación.....	320		
Función de memoria.....	116		
Funcionamiento.....	251		
<b>Hermetizante para neumáticos</b> .....	327		
<b>Herramienta para el cambio del neumático</b> ...	371		
<b>Herramientas de a bordo</b>			
Argolla para remolcado.....	340		
Kit TIREFIT.....	326		
<b>Herramientas para cambio de rueda</b> .....	371		
<b>I</b>			
<b>Identificación de la carga</b>			
Neumáticos.....	362		
<b>Idioma</b>			
Ajuste.....	268		
		Indicaciones.....	268
		<b>Iluminación</b>	
		Iluminación interior.....	140
		<b>Iluminación de ambiente</b> .....	141
		<b>Iluminación del entorno</b> .....	140
		<b>Iluminación interior</b>	
		Ajuste.....	140
		Iluminación de ambiente.....	141
		Luz de lectura MBUX.....	262
		Retardo de desconexión de las luces.....	142
		<b>Indicación de estado</b>	
		Airbag del acompañante.....	45
		<b>Indicación de la carga sobre el techo</b>	
		Información.....	169
		<b>Indicación de la posición del cambio</b> .....	171
		<b>Indicación del consumo</b> .....	171
		<b>Indicación del programa de conducción</b> .....	169
		<b>Indicación del tamaño</b>	
		Neumáticos.....	362
		<b>Indicación ECO</b> .....	167
		<b>Indicaciones generales para la marcha</b> .....	159
		<b>Indicaciones para la conducción</b>	
		Beber y conducir.....	159
		Indicaciones generales para la conducción.....	159
		Indicaciones sobre el rodaje.....	158
		Marcha por terreno no asentado.....	163
		<b>Indicaciones sobre el rodaje</b> .....	158
		<b>Indicador de intervalos de mantenimiento</b> ....	304
		<b>Índice de velocidad</b>	
		Neumáticos.....	362
		<b>Información acerca de la legislación en materia de radiocomunicaciones</b>	
		Identificaciones radioeléctricas.....	383
		<b>Información básica</b> .....	40
		<b>Información meteorológica</b> .....	275
		<b>Información sobre el tráfico</b> .....	275
		<b>Inscripción del neumático</b>	
		Capacidad de carga.....	362
		Carga máxima soportada por los neumáticos.....	361
		Categoría de desgaste de la banda de rodadura.....	359
		Categoría de temperatura.....	359

Categoría de tracción.....	359	Luces.....	136	Lavado manual.....	317
Categorías de calidad de los neumáticos.....	359	<b>Interruptor de luz</b> .....	135	Túnel de lavado.....	314
Composición.....	362	<b>Introducción del punto de destino</b> .....	271	<b>Lavado manual</b> .....	317
DOT, número de identificación del neumático (TIN).....	361	<b>K</b>		<b>Levas de cambio</b>	
Identificación de la carga.....	362	<b>KEYLESS-GO</b>		Levas de cambio en el volante.....	174
Indicación del tamaño.....	362	Ajustes de desbloqueo.....	75	<b>Levas de cambio en el volante</b> .....	174
Índice de velocidad.....	362	Bloqueo/desbloqueo del vehículo.....	79	<b>Limpialunas</b> .....	142
Presión máxima de los neumáticos.....	362	Desactivación.....	75	<b>Limpialunetas trasero</b>	
<b>Instrucciones para la carga del vehículo</b> .....	116	Problema.....	80	Conexión/desconexión.....	143
<b>Intelligent Light System</b>		<b>Kick-down</b> .....	175	<b>Limpiaparabrisas</b>	
Luces activas para curvas.....	138	<b>Kit TIREFIT, Compresor de inflado de neumáticos</b>		Conexión/desconexión.....	142
Luces de carretera automáticas.....	138	Lugar de consigna.....	326	Sustitución de las escobillas limpiaparabrisas (parabrisas).....	143
Luz de giro.....	138	<b>L</b>		<b>Limpiaparabrisas delantero</b>	
<b>Interfaz de diagnóstico de a bordo</b> .....	28	<b>Lámina autoadhesiva</b>		Sustitución de las escobillas limpiaparabrisas.....	143
<b>Intermitente</b> .....	136	Sensores de radar y de ultrasonidos.....	188	<b>Limpieza</b>	
<b>Internet</b>		Sobre la cámara/sensores.....	188	Aparato de limpieza a alta presión.....	316
Configuración del punto de acceso Wi-Fi.....	266	<b>Lámina decorativa</b> .....	318	Canal de aire y agua.....	313
Mercedes me connect.....	286	<b>Lanza, Arrastre/remolcado</b> .....	246	Espacio interior.....	320
Navegador web.....	289	<b>Lavado del vehículo</b>		Lámina decorativa.....	318
<b>Interruptor combinado</b>		Aparato de limpieza a alta presión.....	316	Lavado manual.....	317
Limpiaparabrisas.....	142			Piezas del vehículo.....	319

Piezas embellecedoras de madera/ elementos de adorno.....	320				
Pintura.....	317				
Sensores.....	319				
Túnel de lavado.....	314				
<b>Limpieza de la alfombrilla.....</b>	<b>320</b>				
<b>Limpieza de la pintura.....</b>	<b>317</b>				
<b>Limpieza del tapizado del asiento.....</b>	<b>320</b>				
<b>LINGUATRONIC</b>					
Funcionamiento.....	259				
Inicio.....	260				
<b>Líquido de frenos.....</b>	<b>389</b>				
<b>Líquido lavacrystales.....</b>	<b>391</b>				
<b>Líquido refrigerante</b>					
Cantidad de llenado.....	390				
Indicaciones.....	390				
<b>Live Traffic Information.....</b>	<b>275</b>				
<b>Llamada al servicio de atención al cliente Mercedes-Benz.....</b>	<b>283</b>				
<b>Llamada de emergencia</b>					
Automática.....	292				
Manual.....	293				
		<b>Llamada de emergencia automática.....</b>	<b>292</b>		
		<b>Llamada de emergencia por radio</b>			
		Sistema de llamada de emergencia			
		Mercedes-Benz.....	291		
		<b>Llamadas</b>			
		Con la unidad de mando en el techo.....	283		
		Menú del teléfono.....	282		
		Mercedes me.....	283		
		<b>Llamadas Mercedes me</b>			
		Concertación de una fecha de servicio...	285		
		Datos transmitidos.....	285		
		Información.....	283		
		Llamada al servicio de atención al cliente Mercedes-Benz tras la detec- ción automática de averías/accidentes..	284		
		Llamadas con la unidad de mando en el techo.....	283		
		Servicio de atención al cliente			
		Mercedes-Benz.....	283		
		<b>Llave</b>			
		Ajustes de desbloqueo.....	75		
		Alarma de pánico.....	75		
		Confirmación acústica del cierre cen- tralizado.....	75		
		Consumo de corriente.....	75		
		Desactivación de una función.....	75		
		Fijación en el llavero.....	76		
		Función.....	74		
		Llave de emergencia.....	76		
		Llave de repuesto.....	77		
		Pila.....	76		
		Problema.....	77		
		<b>Llave de emergencia</b>			
		Extracción/colocación.....	76		
		Portón trasero.....	88		
		Puerta.....	81		
		<b>Llave de repuesto.....</b>	<b>77</b>		
		<b>Llave del coche.....</b>	<b>74</b>		
		<b>Llave del vehículo.....</b>	<b>74</b>		
		<b>Lubricante.....</b>	<b>385</b>		
		<b>Luces</b>			
		Iluminación interior.....	140		
		Interruptor combinado.....	136		
		Luces activas para curvas.....	138		
		Luces de carretera automáticas.....	138		
		Luces de lectura.....	140		
		Luz antiniebla trasera.....	136		
		Luz de carretera.....	136		

Luz de giro.....	138
Luz de lectura.....	262
Luz de marcha automática.....	136
Luz intermitente.....	136
Luz intermitente de advertencia.....	137
Responsabilidad con los sistemas de alumbrado.....	135
Retardo de desconexión de las luces.....	140
<b>Luces activas para curvas.....</b>	<b>138</b>
<b>Luces de carretera automáticas</b>	
Conexión/desconexión.....	139
<b>Luces de lectura</b>	
Iluminación interior.....	140
<b>Luneta trasera</b>	
Sustitución de la escobilla limpiaparabrisas.....	145
<b>Luz</b>	
Conexión y desconexión de la iluminación del entorno.....	140
<b>Luz antiniebla.....</b>	<b>136</b>
<b>Luz antiniebla trasera.....</b>	<b>136</b>
<b>Luz de búsqueda MBUX.....</b>	<b>262</b>
<b>Luz de carretera.....</b>	<b>136</b>

<b>Luz de cruce</b>	
Conexión/desconexión.....	135
<b>Luz de estacionamiento.....</b>	<b>135</b>
<b>Luz de giro.....</b>	<b>138</b>
<b>Luz de lectura MBUX.....</b>	<b>262</b>
<b>Luz de marcha.....</b>	<b>135</b>
<b>Luz de marcha automática.....</b>	<b>136</b>
<b>Luz de posición.....</b>	<b>135</b>
<b>Luz intermitente.....</b>	<b>136</b>
<b>Luz intermitente de advertencia.....</b>	<b>137</b>
<b>Luz para curvas.....</b>	<b>138</b>

**M**

<b>Mantenimiento</b>	
Vehículo.....	25
<b>Mantenimiento de la distancia de seguridad</b>	
Asistente activo de distancia DISTRO-NIC.....	203
<b>Manual de instrucciones.....</b>	<b>23</b>
<b>Manual de instrucciones digital.....</b>	<b>20</b>

**Mapa**

Ajuste de la escala.....	274
Conexión/desconexión de la información de autopista.....	274
Desplazamiento.....	274
Selección de la orientación del mapa.....	274
Visualización de la información meteorológica.....	275
Visualización del contenido de los mapas online.....	275

**Marcha atrás**

Palanca selectora DIRECT SELECT.....	171
--------------------------------------	-----

**Marcha por terreno no asentado.....** 163**Medidas automáticas tras un accidente.....** 50**Medidas del vehículo.....** 393**Medios**

Sinopsis de las funciones/los símbolos.....	294
---	-----

**Memoria de avisos.....** 394**Menú (ordenador de a bordo)**

Head-up-Display.....	252
Sinopsis.....	249

<b>Menú de climatización</b>			
Apertura.....	151		
Climatización.....	151		
Distribución de aire.....	151		
<b>Mercedes me Apps.....</b>	288		
<b>Mercedes me connect</b>			
Datos transmitidos.....	288		
Gestión de accidentes/averías.....	287		
Información.....	286		
<b>Métodos de remolcado</b>			
Ambos ejes en el suelo.....	337		
Sinopsis.....	337		
<b>Métodos de remolcado permitidos</b>			
Sinopsis.....	337		
<b>Modificación</b>			
Protección limitada.....	52		
<b>Modo de planeo.....</b>	176		
<b>Modo de túnel de lavado.....</b>	315		
<b>Modo invierno</b>			
Cadenas para nieve.....	346		
<b>Modo multimedia</b>			
Conexión del equipo de audio Bluetooth®.....	296		
<b>Modos de servicio del teléfono</b>			
Telefonía Bluetooth®.....	281		
<b>Montaje</b>			
Cadenas para nieve.....	346		
Neumáticos.....	376		
Ruedas.....	376		
<b>Montaje de accesorios</b>			
Protección limitada.....	52		
<b>Montaje de la matrícula (delante).....</b>	28		
<b>Montaje del número de matrícula (delante)....</b>	28		
<b>Motor</b>			
Apagado (tecla de arranque y parada)....	180		
Arranque de emergencia.....	341		
Ayuda al arranque.....	333		
Número del motor.....	383		
Régimen de emergencia.....	156		
<b>N</b>			
<b>Navegación</b>			
Conexión.....	269		
Indicaciones.....	269		
Introducción del punto de destino.....	271		
Live Traffic Information.....	275		
Mapa.....	274		
Sinopsis.....	270		
Visualización/ocultación del menú.....	269		
<b>Navegador web.....</b>	289		
<b>Neumáticos</b>			
Almacenaje.....	371		
Avería.....	325		
Avisador de pérdida de presión de los neumáticos, función.....	353		
Avisador de pérdida de presión de los neumáticos, reinicio.....	354		
Cadenas para nieve.....	346		
Cambio.....	371		
Capacidad de carga.....	362		
Carga máxima soportada por los neumáticos.....	361		
Categoría de desgaste de la banda de rodadura.....	359		
Categoría de temperatura.....	359		
Categoría de tracción.....	359		
Categorías de calidad de los neumáticos.....	359		
Comportamiento de marcha anormal....	345		
Composición.....	362		
Comprobación.....	345		
Comprobación de la temperatura.....	352		



Comprobación manual de la presión de los neumáticos.....	350
Definiciones de conceptos.....	365
Desmontaje.....	375
Desmontaje/montaje del tapacubos.....	373
DOT, número de identificación del neumático (TIN).....	361
Identificación de la carga.....	362
Indicación del tamaño.....	362
Indicaciones sobre el montaje.....	367
Índice de velocidad.....	362
Inscripción.....	359
Kit TIREFIT.....	327
MOExtended.....	325
Montaje.....	376
Placa de presión de inflado de los neumáticos y de datos de carga.....	354
Presión máxima.....	362
Ruidos.....	345
Selección.....	367
Sustitución.....	367, 372
Tabla de presión de neumáticos.....	349
<b>Neumáticos MOExtended, Neumáticos de emergencia.....</b>	<b>325</b>

## Niños

Indicaciones generales.....	59
Prevención de los peligros en el vehículo.....	60
Seguro del asiento infantil.....	67
<b>Número de ejecución de vehículo.....</b>	<b>383</b>
<b>Número de identificación del neumático (TIN).....</b>	<b>361</b>
<b>Número del motor.....</b>	<b>383</b>

## O

### Objetos en el espacio interior

Protección limitada.....	52
--------------------------	----

### Ordenador de a bordo, Sistema de mando

Indicación de la fecha de servicio.....	304
Manejo.....	249
Síntesis de los menús.....	249
Visualizador del cuadro de instrumentos.....	251

## P

<b>Palanca selectora.....</b>	<b>171</b>
-------------------------------	------------

### Palanca selectora DIRECT SELECT

Acoplamiento automático de la posición de aparcamiento.....	173
Acoplamiento de la marcha atrás.....	172
Acoplamiento de la posición de aparcamiento.....	173
Acoplamiento de la posición de marcha.....	174
Acoplamiento de la posición de ralentí.....	173
Cambio automático.....	171
Cambio de marchas manual.....	174
Función.....	171
Recomendación de cambio de marcha.....	175

### Panel táctil

Manejo.....	257
-------------	-----

### Pantalla

MBUX (sistema multimedia).....	256
--------------------------------	-----

### Pantalla de inicio

Visualizador de medios.....	256
-----------------------------	-----

<b>Pantalla táctil.....</b>	<b>257</b>
-----------------------------	------------

### Parabrisas

Descongelación.....	150
---------------------	-----

### Parada

Estacionamiento del vehículo.....	180
-----------------------------------	-----

Parada prolongada.....	187	<b>Piso del espacio de carga</b>		Cierre.....	83
<b>PARKTRONIC</b> .....	235	Ajuste.....	128	HANDS-FREE ACCESS.....	86
<b>PASSENGER AIR BAG</b>		<b>Placa de características</b>		Limitación del ángulo de apertura.....	87
Indicación de estado del airbag del acompañante.....	45	Agente frigorígeno.....	391	Llave de emergencia.....	88
<b>Perfil de los neumáticos</b> .....	345	Motor.....	383	<b>Posibilidad de aparcamiento</b>	
<b>Perfiles</b> , Perfiles de usuario		Vehículo.....	383	Selección.....	275
Creación de un nuevo perfil.....	264	<b>Placa de características del vehículo</b>		<b>Posibilidades de fijación de la carga</b> .....	119
Selección de opciones de perfil.....	264	Código de pintura.....	383	<b>Posición de aparcamiento</b>	
<b>Persiana</b> .....	92	FIN.....	383	Palanca selectora DIRECT SELECT.....	171
<b>Persiana parasol</b>		Número de ejecución de vehículo.....	383	<b>Posición de marcha</b> .....	174
Techo corredizo.....	92	<b>Placa de datos de carga</b> .....	354	<b>Posición para aparcar</b>	
<b>Personalización</b> .....	264	<b>Placa de presión de inflado de los neumá- ticos</b> .....	354	Memorización del retrovisor exterior del acompañante mediante la marcha atrás.....	148
<b>Piezas de repuesto</b> .....	22	<b>Placa de presión de inflado de los neumá- ticos y de datos de carga</b> .....	354	Retrovisores exteriores.....	148
<b>Piezas originales</b> .....	22	<b>Plegado automático de los espejos retro- visores</b> .....	149	<b>Posiciones del cambio</b>	
<b>Pila (llave)</b> .....	76	<b>Portaequipajes</b> .....	116	Palanca selectora DIRECT SELECT.....	171
<b>Pinchazo</b>		<b>Portaequipajes para el techo</b>		<b>PRE-SAFE®</b>	
Cambio de ruedas.....	372	Carga.....	129	Anulación de las medidas.....	49
Indicaciones.....	325	Fijación.....	129	Funcionamiento.....	48
Kit TIREFIT.....	327	<b>Portón trasero</b> , Tapa del maletero		PRE-SAFE® Sound.....	48
MOExtended.....	325	Apertura.....	82	<b>PRE-SAFE® PLUS</b>	
				Anulación de las medidas.....	49

Funcionamiento.....	49	<b>Programas de conducción</b>		<b>Puesto de conducción</b>	
<b>Presión de inflado</b> .....	347	Selección.....	169	Tablero de instrumentos, sinopsis.....	6
<b>Presión de los neumáticos</b>		<b>Programas de masaje</b> .....	110	<b>Punto de servicio</b> .....	30
Avisador de pérdida de presión de los neumáticos, función.....	353	<b>Propuestas</b>		<b>Punto de servicio Mercedes-Benz</b> .....	30
Avisador de pérdida de presión de los neumáticos, reinicio.....	354	Configuración.....	264		
Comprobación.....	352	<b>Protección</b>		<b>R</b>	
Comprobación manual.....	350	Limitada.....	52	<b>Radio</b>	
Kit TIREFIT.....	327	<b>Protección antirremolque</b> .....	97	Sinopsis de las funciones/los símbolos.....	297
Máxima.....	362	<b>Protección antirrobo</b>		<b>Radio por satélite</b>	
Tabla de presión de neumáticos.....	349	Bloqueo de arranque.....	96	Ajuste de un aviso musical y deportivo...	301
<b>Presión máxima de los neumáticos</b> .....	362	<b>Protección medioambiental</b>		Habilitación.....	301
<b>Pretensores de cinturón</b>		Estilo de conducción.....	22	<b>Radiotransmisores</b>	
Activación.....	51	<b>Puerta</b>		Frecuencias.....	382
<b>Primeros auxilios</b>		Apertura (interior).....	78	Montaje.....	381
Bolsa botiquín.....	324	Desbloqueo (interior).....	78	Potencia de emisión.....	382
<b>Procesamiento de datos en el vehículo</b> .....	33	Llave de emergencia.....	81	<b>Ráfagas de luz</b> .....	136
<b>Programa de conducción individual</b>		Seguro para niños (puerta trasera).....	72	<b>Ralentí</b> .....	173
Configuración.....	170	<b>Puerta trasera (seguro para niños)</b>		<b>Recambios originales Mercedes-Benz</b> .....	22
<b>Programa electrónico de estabilidad</b> .....	191	Sujeción.....	72	<b>Reducción de la distancia de frenado</b>	
<b>Programas</b> .....	168	<b>Puesta en marcha</b>		Servofreno de emergencia.....	191
		Ayuda al arranque.....	195	<b>Régimen de emergencia</b>	
		Ayuda al arranque en pendientes.....	195	Arranque del vehículo.....	156

Registrador de datos de accidente.....	37	<b>Reposición</b>	Posicionamiento antideslumbrante automático.....	147
Regulación automática de la distancia.....	200	Función reset MBUX.....	Testigo luminoso de advertencia.....	224
Regulación automática del clima interior.....	151	<b>Repostado</b>	<b>Rueda de emergencia</b>	
Regulación de la distancia.....	200	Combustible.....	Inflado.....	379
<b>Regulación de la velocidad</b>		Repostado del vehículo.....	<b>Rueda de repuesto</b>	
Asistente activo de distancia DISTRO-NIC.....	200	<b>Reserva</b>	Rueda de emergencia.....	378
TEMPOMAT.....	197	Combustible.....	<b>Ruedas</b>	
<b>Regulación de la velocidad adaptativa.....</b>	205	<b>Reserva de combustible.....</b>	Almacenaje.....	371
<b>Remolcado del vehículo sobre dos ruedas</b>		<b>Responsabilidad</b>	Avería.....	325
Arrastre/remolcado.....	246	Sistemas de seguridad de marcha.....	Cadenas para nieve.....	346
<b>Remolcado del vehículo sobre sus cuatro ruedas</b>		<b>Retardo de desconexión de las luces</b>	Cambio.....	371
Arrastre/remolcado.....	246	Exteriores.....	Capacidad de carga.....	362
<b>Remote Online</b>		Interiores.....	Carga máxima soportada por los neumáticos.....	361
Arranque del vehículo.....	157	<b>Retrovisor interior.....</b>	Categoría de desgaste de la banda de rodadura.....	359
Carga de la batería de arranque.....	157	<b>Retrovisores exteriores</b>	Categoría de temperatura.....	359
refrigeración/calentamiento del habitáculo.....	157	Ajuste.....	Categoría de tracción.....	359
<b>Reposacabezas</b>		Control de ángulo muerto/control activo de ángulo muerto.....	Categorías de calidad de los neumáticos.....	359
Ajuste (parte trasera).....	109	Función de memoria.....	Comportamiento de marcha anormal....	345
Ajuste manual (parte delantera).....	108	Plegado automático de los espejos retrovisores.....	Composición del neumático.....	362
Desmontaje/montaje (parte trasera).....	109	Plegado/desplegado.....	Comprobación.....	345
		Posición para aparcar.....		

Comprobación de la temperatura de los neumáticos.....	352	Sustitución.....	367, 372	<b>Seguridad de los ocupantes del vehículo</b>	
Comprobación manual de la presión de los neumáticos.....	350	<b>Ruido</b>		Airbag.....	57
Conservación.....	319	PRE-SAFE® Sound.....	48	Animales domésticos en el vehículo.....	52
Control de la presión de los neumáticos.....	350	Ruedas/neumáticos.....	345	Asiento infantil.....	59
Definiciones de conceptos.....	365	<b>Ruido fuerte</b>		Información básica.....	40
Desmontaje.....	375	PRE-SAFE® Sound.....	48	Información sobre el sistema de retención infantil.....	47
Desmontaje/montaje del tapacubos.....	373	<b>Ruta</b>		Información sobre la correcta posición del asiento.....	41
DOT, número de identificación del neumático (TIN).....	361	Cálculo.....	273	PRE-SAFE®.....	48
Identificación de la carga.....	362	Navegación.....	270	<b>Seguro de desplazamiento</b> .....	193
Indicación del tamaño.....	362	Ruta alternativa.....	273	<b>Seguro del asiento infantil</b> .....	67
Indicaciones sobre el montaje.....	367	Ruta casa-trabajo.....	273	<b>Seguro para niños</b>	
Índice de velocidad.....	362	Selección de opciones.....	273	Puerta trasera.....	72
Inscripción del neumático.....	359	<b>Ruta alternativa</b> .....	273	Ventanilla lateral (parte trasera).....	73
Kit TIREFIT.....	327	<b>Ruta casa-trabajo</b> .....	273	<b>Selección de una marcha</b> .....	174
MOExtended.....	325	<b>S</b>		<b>Sensor de lluvia</b>	
Montaje.....	376	<b>Salida del estacionamiento</b>		Limpiaparabrisas.....	142
Placa de presión de inflado de los neumáticos y de datos de carga.....	354	Ayuda activa para aparcar.....	240	Techo corredizo.....	94
Presión de los neumáticos.....	347	Drive Away Assist.....	245	<b>Sensores</b>	
Presión máxima de los neumáticos.....	362	PARKTRONIC.....	235	Limpieza.....	319
Ruidos.....	345	<b>Segunda llave</b> .....	77	<b>Sensores de radar y de ultrasonidos</b> .....	188
Selección.....	367	<b>Seguridad de funcionamiento</b> .....	26	<b>Sensores del vehículo</b> .....	188

Servicio.....	304	Sistema de alerta por cansancio.....	196	Sistema de regulación de la dinámica de marcha.....	191
<b>Servicio "Aparcar"</b>		<b>Sistema de asistencia.....</b>	189	<b>Sistema de retención</b>	
Selección de una posibilidad de aparcamiento.....	275	<b>Sistema de ayuda para aparcar</b>		Autocomprobación.....	44
<b>Servicio de datos del sistema de semáforos</b>		Ayuda activa para aparcar.....	240	Avería.....	44
Conexión/desconexión de la indicación.....	224	Drive Away Assist.....	245	Indicaciones generales para los niños.....	59
Indicación en el visualizador del cuadro de instrumentos.....	221	PARKTRONIC.....	235	Información acerca del funcionamiento....	51
<b>Servicio posventa.....</b>	304	<b>Sistema de enganche para remolque</b>		Información básica.....	40
<b>Servicios online.....</b>	36	Remolcado.....	246	Información sobre la correcta posición del asiento.....	41
<b>Servofreno</b>		<b>Sistema de llamada de emergencia</b>		Operatividad del sistema.....	44
Servofreno de emergencia.....	191	Mercedes me connect.....	291	Protección.....	41
<b>Servofreno de emergencia.....</b>	191	<b>Sistema de llamada de emergencia Mercedes-Benz, Llamada de auxilio</b>		Protección limitada.....	52
<b>Símbolo de taza de café.....</b>	196	Información.....	291	Situaciones de activación.....	51
<b>Sinopsis de los airbags.....</b>	57	Llamada de emergencia automática.....	292	Testigo luminoso de advertencia.....	44
<b>Sistema antibloqueo de frenos.....</b>	190	Llamada de emergencia manual.....	293	<b>Sistema de seguridad.....</b>	189
<b>Sistema de advertencia.....</b>	96	Sinopsis.....	291	<b>Sistema de seguridad de marcha</b>	
<b>Sistema de advertencia de salida del vehículo.....</b>	224	Transmisión de datos.....	293	ABS (sistema antibloqueo de frenos).....	190
<b>Sistema de alarma.....</b>	96	<b>Sistema de mantenimiento activo PLUS.....</b>	304	ABS para todoterreno.....	190
		<b>Sistema de peaje</b>		Asistente de frenado activo.....	213
		Pago de tasas de peaje.....	270	Asistente para señales de tráfico.....	219
		<b>Sistema de protección preventiva para los ocupantes del vehículo.....</b>	48, 49	ATTENTION ASSIST.....	196
				Ayuda al arranque en pendientes.....	195
				Ayuda direccional STEER CONTROL.....	193
				BAS (servofreno de emergencia).....	191

Cámaras.....	188	Ajustes del sistema.....	264	<b>Stop and Go</b>	
Control de ángulo muerto/control activo de ángulo muerto.....	224	Asistente interior MBUX.....	260	Función de parada y arranque ECO.....	167
EBD (Electronic Brakeforce Distribution).....	193	Función del estado de reposo.....	187	<b>Sustancias de servicio</b>	
ESP® (programa electrónico de estabilidad).....	191	Indicaciones.....	254	Aceite del motor.....	388
Función HOLD.....	193	Medios.....	294	Aditivos.....	387
La responsabilidad del conductor.....	188	Mercedes me y Apps.....	288	Agente frigorígeno (aire acondicionado).....	391
Sensores de radar y de ultrasonidos.....	188	Navegación.....	269	Combustible (gasolina).....	386
Sinopsis.....	189	Pantalla de inicio.....	256	Indicaciones.....	385
TEMPOMAT.....	197	Pantalla táctil.....	257	Líquido de frenos.....	389
<b>Sistema de sonido surround</b>		Programas de conducción.....	170	Líquido lavacrystales.....	391
Información.....	302	Sinopsis.....	254	Líquido refrigerante.....	390
<b>Sistema lavalunas</b> .....	312	<b>Situaciones de activación</b> .....	51	<b>Sustancias perjudiciales para la salud</b> .....	26
<b>Sistema multimedia</b>		<b>Smartphone Integration, iPhone®</b>		<b>T</b>	
Conexión/desconexión de la función DSR.....	208	Android Auto.....	289	<b>Tabla de presión de neumáticos</b> .....	349
<b>Sistema multimedia MBUX</b>		Apple CarPlay®.....	289	<b>Tablero de instrumentos</b>	
Activación/desactivación del estado de reposo.....	188	<b>Software de código abierto</b> .....	38	Puesto de conducción, sinopsis.....	6
Ajuste de fábrica.....	269	<b>Software libre</b> .....	38	<b>Taller</b> .....	30
Ajuste de la adaptación de la velocidad basada en el trayecto.....	207	<b>Soltado</b> .....	57	<b>Taller autorizado</b> .....	30
		<b>Sonido</b>		<b>Taller especializado</b> .....	30
		Menú.....	302	<b>Tapón/tapa del depósito de combustible</b> .....	177
		<b>Sport Utility Vehicle</b> .....	30		
		<b>STEER CONTROL</b> .....	193		

**Techo corredizo**

Apertura con la llave.....	90
Apertura/cierre.....	92
Cierre con la llave.....	90
Cierre del techo en caso de lluvia.....	94
Funciones automáticas.....	94
Problema.....	95

**Tecla de arranque y parada**

Arranque del vehículo.....	155
conexión alimentación eléctrica/ vehículo.....	154
Estacionamiento del vehículo.....	180

**Tecla de arranque y parada ECO**

Arranque/parada automáticos del motor.....	167
---	-----

**Tele-diagnóstico**

Datos de diagnóstico.....	306
---------------------------	-----

**Telediagnóstico**

Datos transmitidos.....	306
-------------------------	-----

**Teléfono**

Bluetooth®.....	282
Carga sin cable (teléfono móvil).....	133
Conexión del teléfono móvil.....	282
Indicaciones.....	278

**Indicaciones sobre la carga sin cable**

(teléfono móvil).....	131
Llamada de emergencia.....	291
Menú.....	282
Modos de servicio.....	281
Secure Simple Pairing.....	282
Sinopsis del menú del teléfono.....	281

**Teléfono móvil**

Frecuencias.....	382
Indicaciones sobre la carga sin cable.....	131
Potencia máxima de emisión.....	382

**Temas**

Creación.....	264
---------------	-----

**Temperatura**

Ajuste de la temperatura del espacio interior.....	150
---	-----

**TEMPOMAT**

Ajuste de la velocidad.....	198
Conexión/desconexión.....	198
Funcionamiento.....	197
Memorización de la velocidad.....	198
Requisitos.....	198
Solicitud de la velocidad.....	198

**Tempomat con regulación de distancia.....**

200

**Testigos de advertencia/de control**

 El testigo luminoso de advertencia de la reserva de combustible parpadea..... 456

 El testigo luminoso de advertencia de la reserva de combustible se ilumina..... 456

 El testigo luminoso de advertencia del cinturón de seguridad parpadea..... 451

 El testigo luminoso de advertencia del cinturón de seguridad se ilumina..... 452

 El testigo luminoso de advertencia del control de la presión de los neumáticos parpadea..... 464

 El testigo luminoso de advertencia del control de la presión de los neumáticos se ilumina..... 464



-  El testigo luminoso de advertencia ESP® parpadea..... 461
-  El testigo luminoso de advertencia ESP® se ilumina..... 461
-  Testigo de control del freno de estacionamiento eléctrico (amarillo)..... 457
-  Testigo de control del freno de estacionamiento eléctrico (rojo, solo Canadá)..... 457
-  Testigo de control del freno de estacionamiento eléctrico (rojo, solo EE. UU.)..... 457
-  Testigo luminoso de advertencia de distancia..... 462
-  Testigo luminoso de advertencia de fallo eléctrico..... 456
-  Testigo luminoso de advertencia de la servodirección (rojo)..... 452
-  Testigo luminoso de advertencia de los frenos (amarillo) (solo Canadá)..... 458
-  Testigo luminoso de advertencia de los frenos (solo Canadá)..... 459
-  Testigo luminoso de advertencia de los frenos (solo EE. UU.)..... 459
-  Testigo luminoso de advertencia del ABS..... 460
-  Testigo luminoso de advertencia del asistente de frenado activo..... 463
-  Testigo luminoso de advertencia del diagnóstico del motor..... 455
-  Testigo luminoso de advertencia del líquido refrigerante (amarillo)..... 455
-  Testigo luminoso de advertencia del líquido refrigerante (rojo)..... 453
-  Testigo luminoso de advertencia del sistema de retención..... 451
-  Testigo luminoso de advertencia ESP® OFF..... 462
-  Testigo luminoso de advertencia RBS (solo EE. UU.)..... 458
- Testigos de control/de advertencia**
- PASSENGER AIR BAG..... 45
- Visualizador del cuadro de instrumentos..... 448
- Testigos de control/luminosos de advertencia**..... 448
- Testigos de control/testigos luminosos de advertencia**
- PASSENGER AIR BAG..... 45
- Tiempo de inactividad**
- Activación/desactivación del estado de reposo..... 188
- Top Tether**..... 69
- Touch Control**
- MBUX..... 257
- Ordenador de a bordo..... 249
- Tracción integral**..... 176
- Tráfico transversal (advertencia)**..... 245

<b>Transporte</b>			
Vehículo.....	339		
<b>Triángulo de preseñalización.....</b>	323, 324		
<b>Tunel</b>			
Apertura.....	301		
<b>Túnel de lavado.....</b>	314		
<b>U</b>			
<b>Unidad de mando de la puerta</b>			
Asiento funcional.....	16		
<b>Unidad de mando en el techo.....</b>	14		
<b>Utilización según las normas.....</b>	30		
<b>V</b>			
<b>Vehículo</b>			
Acoplamiento para diagnóstico.....	28		
Activación/desactivación del estado de reposo.....	188		
Ajuste de la detección de colisión.....	186		
Almacenamiento de datos.....	33		
Apagado (tecla de arranque y parada)...	180		
Arranque (tecla de arranque y parada)....	155		
Arranque, régimen de emergencia.....	156		
Arrastre.....	246		
Bajada.....	377		
Bloqueo automático (MMS).....	80		
Bloqueo/desbloqueo (desde el habitáculo).....	78		
Bloqueo/desbloqueo con la llave de emergencia.....	81		
conexión (tecla de arranque y parada)....	154		
Dispositivos clínicos auxiliares.....	31		
Encendido, Remote Online.....	157		
Equipamiento.....	23		
Estacionamiento.....	180		
Ficha de rescate, código QR.....	33		
Función del estado de reposo.....	187		
Garantía legal.....	33		
KEYLESS-GO.....	79		
Llave de emergencia.....	81		
Mantenimiento.....	25		
Notificación de problemas.....	32		
Parada.....	180		
Parada prolongada.....	187		
Remolcado.....	337		
Subida.....	373		
Transporte.....	339		
Utilización según las normas.....	30		
Ventilación / apertura de confort.....	90		
<b>Vehículo con centro de gravedad elevado.....</b>	30		
<b>Vehículos Mercedes-AMG</b>			
Indicaciones.....	154		
<b>Velocidad</b>			
Memorización, DISTRONIC.....	203		
Memorización, Tempomat.....	203		
<b>Ventanillas</b>			
Apertura/cierre.....	88		
<b>Ventanillas laterales</b>			
Apertura con la llave.....	90		
Apertura de confort.....	90		
Apertura/cierre.....	88		
Cierre con la llave.....	90		
Cierre de confort.....	90		
Problema.....	91		
Seguro para niños (parte trasera).....	73		
<b>Ventilación.....</b>	90, 153		
<b>Ventilación del asiento.....</b>	112		
<b>Visibilidad</b>			
Desempañamiento de los cristales.....	152		
<b>Visualización de nombres de calles/ números de inmueble.....</b>	273		

<b>Visualizador</b>		
Conservación.....	320	
<b>Visualizador (ordenador de a bordo)</b>		
Indicaciones mostradas en el visualizador del cuadro de instrumentos.....	251	
<b>Visualizador de medios</b>		
Manejo.....	257	
<b>Visualizador del cuadro de instrumentos</b>		
Cuadro de instrumentos.....	12	
Funcionamiento/indicaciones.....	248	
Head-up-Display.....	251	
Indicaciones.....	247	
Menú Head-up-Display.....	252	
Sinopsis de las indicaciones.....	251	
Teclas.....	249	
Testigos de control/de advertencia.....	448	
<b>Visualizador del cuadro de instrumentos del puesto de conducción widescreen</b>		
Cuadro de instrumentos.....	10	
<b>Volante</b>		
Airbag del conductor.....	57	
Ajuste manual.....	112	
Calefacción del volante.....	113	
Teclas.....	249	
<b>Vuelco.....</b>		30
<b>W</b>		
<b>Wi-Fi</b>		
Configuración del punto de acceso.....	266	
<b>Windowbag.....</b>		57





