



Formato digital en el vehículo

Consulte el contenido de las Instrucciones de servicio directamente en el sistema multimedia de su vehículo (opción de menú "Información del vehículo"). Comience con el acceso rápido o amplíe sus conocimientos con consejos útiles.



Cartera para documentación del vehículo

Aquí encontrará información sobre el manejo, los trabajos de mantenimiento y la garantía comercial de su vehículo en formato impreso.



2135849822

Núm. de pedido P213 1770 37 Núm. de pieza 213 584 98 22
Edición B-2023

Clase E Berlina

Mercedes-Benz



Clase E Berlina

Manual de instrucciones

Mercedes-Benz



Advertencia del airbag del acompañante

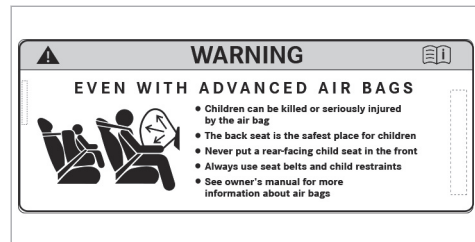

Adhesivo de advertencia del airbag para EE. UU. y Canadá

⚠ ADVERTENCIA Peligro de lesiones o de muerte con el airbag del acompañante activado

Si el airbag del acompañante está activado, este puede golpear al niño que esté sentado en el asiento del acompañante en caso de accidente.

▶ **NUNCA** utilice un dispositivo de retención para niños orientado hacia atrás en un asiento con el AIRBAG DELANTERO ACTIVADO; esto puede provocar LESIONES GRAVES o la MUERTE del niño.

Preste atención al capítulo "Niños en el vehículo".

Pie de imprenta

Internet

Encontrará más información sobre los vehículos Mercedes-Benz y Mercedes-Benz AG en internet en:

<https://www.mbusa.com> (solo EE. UU.)

<https://www.mercedes-benz.ca> (solo Canadá)

Redacción

©Mercedes-Benz AG: prohibida la reimpresión, traducción y reproducción, total o parcial, sin previa autorización por escrito de Mercedes-Benz AG.

Fabricante del vehículo

Mercedes-Benz AG

Mercedesstraße 120

70372 Stuttgart

Alemania

Cierre de la redacción 25.02.22

Bienvenidos al mundo de Mercedes-Benz

Lea cuidadosamente este manual de instrucciones y familiarícese con su vehículo antes de emprender el primer viaje. Por su propia seguridad y para una mayor vida útil del vehículo, siga siempre las instrucciones e indicaciones de advertencia que figuran en este manual de instrucciones. Ignorarlas puede ocasionar daños en el vehículo, así como daños personales.

Los daños en el vehículo provocados por ignorar las indicaciones no están cubiertos por la Limited Warranty de Mercedes-Benz.

El equipamiento o la identificación de productos de su vehículo pueden diferir en función de los siguientes factores:

- Modelo
- Pedido
- Ejecución nacional
- Disponibilidad

Por ello, en algunos casos la descripción y las ilustraciones pueden diferir con respecto a su vehículo.

Mercedes-Benz se reserva el derecho a realizar modificaciones en los siguientes puntos:

- Forma
- Equipamiento
- Técnica

Los siguientes documentos forman parte del vehículo:

- Manual de instrucciones digital
- Manual de instrucciones impreso
- Libro de mantenimiento
- Instrucciones adicionales en función del equipamiento
- Documentos complementarios

Guarde siempre estos documentos en el vehículo. Asegúrese de que todos los documentos se encuentran en el vehículo o se transmiten al venderlo o alquilarlo.

Mercedes-Benz USA, LLC

Mercedes-Benz Canada, Inc.

A Mercedes-Benz Group AG Company

2135849822



Símbolos	5	Indicaciones sobre el montaje de la matrícula en el soporte de la matrícula delantero	26	Indicaciones sobre animales domésticos en el vehículo	69
De una ojeada	6	Declaración de conformidad de los componentes del vehículo basados en las ondas de radio	27	Apertura y cierre	70
Puesto de conducción	6	Acoplamiento para diagnóstico	27	Llave	70
Testigos de control y testigos luminosos de advertencia	10	Taller especializado	28	Puertas	74
Unidad de mando en el techo	12	Utilización del vehículo según las normas	29	Maletero	78
Unidad de mando de la puerta y ajustes de los asientos	14	Indicaciones para personas con dispositivos clínicos auxiliares electrónicos	29	Ventanillas laterales	84
Emergencias y averías	16	Problemas con su vehículo	30	Techo corredizo	88
		Aviso de averías relevantes desde el punto de vista de la seguridad	30	Persianas parasol	92
Instrucciones de servicio digitales	18	Garantía legal	31	Protección antirrobo	93
Visualización del manual de instrucciones digital	18	Códigos QR para ficha de rescate	31		
		Almacenamiento de datos	31	Asientos y fijación de la carga	97
Indicaciones de carácter general	20	Derechos de propiedad intelectual	36	Indicaciones para ajustar una posición correcta del asiento del conductor	97
Protección medioambiental	20			Indicaciones sobre los asideros	98
Recambios originales Mercedes-Benz	20	Seguridad de los ocupantes del vehículo	38	Asientos	98
Manual de instrucciones	21	Sistema de retención	38	Volante	108
Aplicación Mercedes me	22	Cinturones de seguridad	40	Ayuda de entrada y salida del vehículo	110
Servicio de mantenimiento y funcionamiento del vehículo	23	Airbags	45	Función de memoria	111
Seguridad de funcionamiento	24	Sistema PRE-SAFE®	53	Posibilidades de fijación de la carga	113
		Transporte seguro de niños en el vehículo	54	Cajas de enchufe	122
				Carga sin cable del teléfono móvil y acoplamiento con la antena exterior	124

Montaje o desmontaje de la alfombrilla	126	Sistemas de asistencia y de seguridad de marcha	182	Sistema de llamada de emergencia Mercedes-Benz	287
Luces y visibilidad	127	Indicaciones para el arrastre de vehículos ...	242	Radio y medios	290
Alumbrado exterior	127	Visualizador del cuadro de instrumentos y ordenador de a bordo	243	Ajustes del sonido	298
Iluminación interior	136	Indicaciones sobre el visualizador del cuadro de instrumentos y el ordenador de a bordo	243	Mantenimiento y limpieza	300
Limpiaparabrisas y sistema lavaparabrisas ...	137	Sinopsis del visualizador del cuadro de instrumentos	244	Indicador de intervalos de mantenimiento	
Espejos	140	Sinopsis de las teclas del volante	245	ASSYST PLUS	300
Superficie permeable a las ondas radioeléctricas en el parabrisas	143	Manejo del ordenador de a bordo	245	Gestión del mantenimiento	301
Funcionamiento del parabrisas reflector de rayos infrarrojos	143	Sinopsis de las indicaciones del visualizador del cuadro de instrumentos	247	Telediagnóstico	302
Climatización	144	Head-up-Display	247	Compartimento del motor	303
Sinopsis de los sistemas de climatización ...	144	Sistema multimedia MBUX	251	Limpieza y conservación	310
Manejo de los sistemas de climatización	145	Sinopsis y manejo	251	Asistencia en carretera	318
Conducción y estacionamiento	151	Ajustes del sistema	261	Caso de emergencia	318
Conducción	151	Navegación	266	Pinchazo de un neumático	320
Interruptor DYNAMIC SELECT	165	Teléfono	275	Batería (vehículo)	327
Cambio automático	167	Mercedes me Apps	279	Arranque por remolcado o remolcado	332
Funcionamiento de 4MATIC	172			Fusibles	337
Repostado	172			Lantas y neumáticos	341
Estacionamiento del vehículo	175			Indicaciones sobre ruidos o comportamiento de marcha anormal	341

4 Índice de contenidos

Indicaciones para la comprobación regular de las llantas y los neumáticos	341	Testigos luminosos de advertencia y de control	449
Indicaciones sobre las cadenas para nieve ..	342		
Presión de los neumáticos	343		
Carga del vehículo	351	Índice alfabético	466
Inscripciones de los neumáticos	356		
Definiciones de conceptos para los neumáticos y la carga	362		
Cambio de ruedas	364		
Rueda de emergencia	375		
<hr/>			
Datos técnicos	377		
Indicaciones sobre los datos técnicos	377		
Electrónica del vehículo	377		
Indicaciones e identificaciones radioeléctricas	379		
Síntesis de la placa de características del vehículo, FIN y número del motor	380		
Sustancias de servicio	382		
Datos del vehículo	390		
<hr/>			
Avisos en el visualizador y testigos luminosos de advertencia/de control	391		
Avisos mostrados en el visualizador	391		

En este manual de instrucciones encontrará los siguientes símbolos:

⚠ ADVERTENCIA Peligro por no tener en cuenta las indicaciones de advertencia

Las indicaciones de advertencia señalan las situaciones que pueden poner en peligro su salud o su vida, o la salud y la vida de otras personas.

▶ Observe las indicaciones de advertencia.

🌿 INDICACIÓN ECOLÓGICA Daños ecológicos debido a la inobservancia de las indicaciones ecológicas

Las indicaciones ecológicas contienen información sobre la actuación respetuosa con el medio ambiente o el desecho respetuoso con el medio ambiente.

▶ Tenga en cuenta las indicaciones ecológicas.

❗ INDICACIÓN Daños materiales debido a la inobservancia de las indicaciones sobre daños materiales

Las indicaciones sobre daños materiales le advierten de los riesgos que podrían provocar daños en su vehículo.

▶ Tenga en cuenta las indicaciones sobre daños materiales.

ℹ Indicaciones útiles o información adicional que pueden resultar de ayuda.

▶ Instrucciones de procedimiento
(→ Información adicional sobre un tema página)

Indicación Campo de indicación en el visualizador del cuadro de instrumentos/visualizador de medios

↗ Plano de menú superior que debe seleccionarse en el sistema multimedia

▶▶ Submenús correspondientes que deben seleccionarse en el sistema multimedia

* Indica una causa

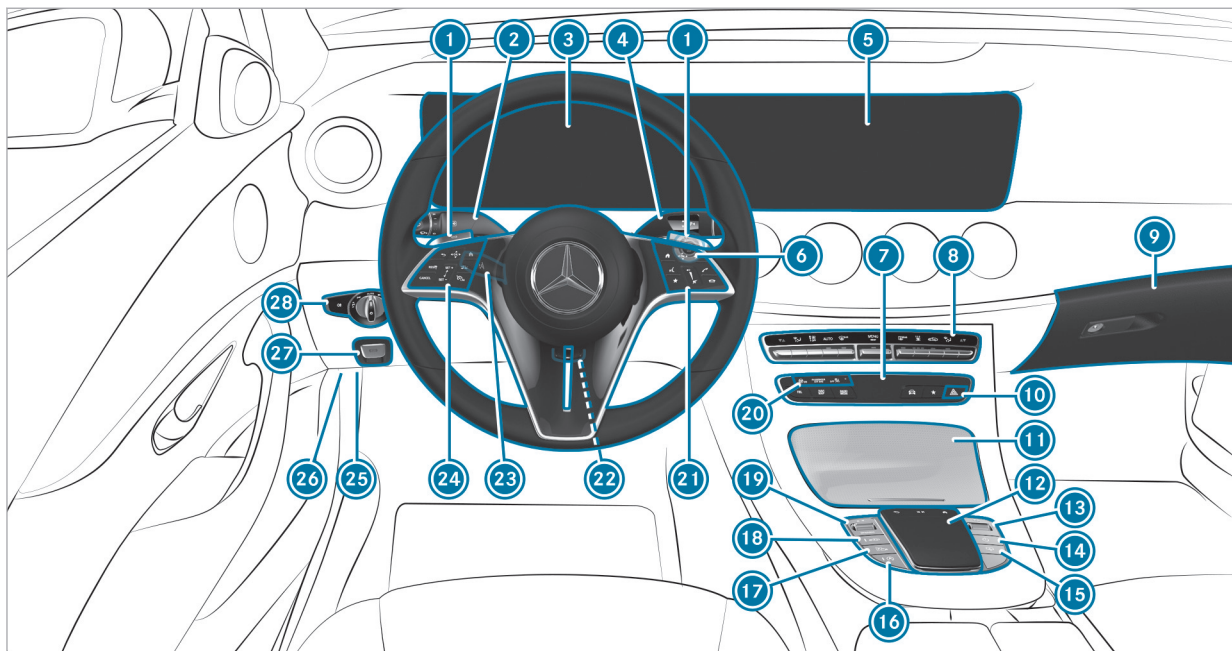

1	Levas de cambio en el volante	→	169	16	Función de parada y arranque ECO	→	162
2	Interruptor combinado	→	128	17	Ayuda activa para aparcar	→	237
3	Visualizador del cuadro de instrumentos	→	244	18	Ajuste de la altura del vehículo	→	223
4	Palanca selectora DIRECT SELECT	→	167	19	Interruptor DYNAMIC SELECT	→	166
5	Visualizador de medios	→	251	20	Testigos de control PASSENGER AIR BAG	→	50
6	Tecla de arranque y parada	→	152	21	Grupo de manejo del sistema multimedia MBUX	→	245
7	Apertura de aplicaciones del sistema multimedia MBUX	→	254	22	Ajuste manual del volante	→	108
8	Sistemas de climatización	→	145	23	Ajuste eléctrico del volante	→	109
9	Guantera	→	116		Conexión/desconexión de la calefacción del volante	→	110
10	Sistema de intermitentes de advertencia	→	129	24	Grupo de manejo:		
11	Compartimento portaobjetos	→	116		Ordenador de a bordo	→	245
12	Panel táctil	→	254		TEMPOMAT	→	192
13	Regulador de volumen y conexión/desconexión del sonido	→	251		Asistente activo de distancia DISTRONIC	→	197
14	Conexión/desconexión del sistema multimedia MBUX	→	251	25	Acoplamiento para diagnóstico	→	27
15	Persiana parasol de la luneta trasera	→	93	26	Apertura del capó	→	303

8 De una ojeada - Puesto de conducción

27



Freno de estacionamiento eléctrico



179

28

Interruptor de luz





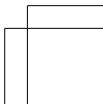
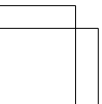
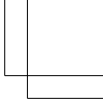
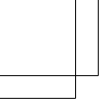

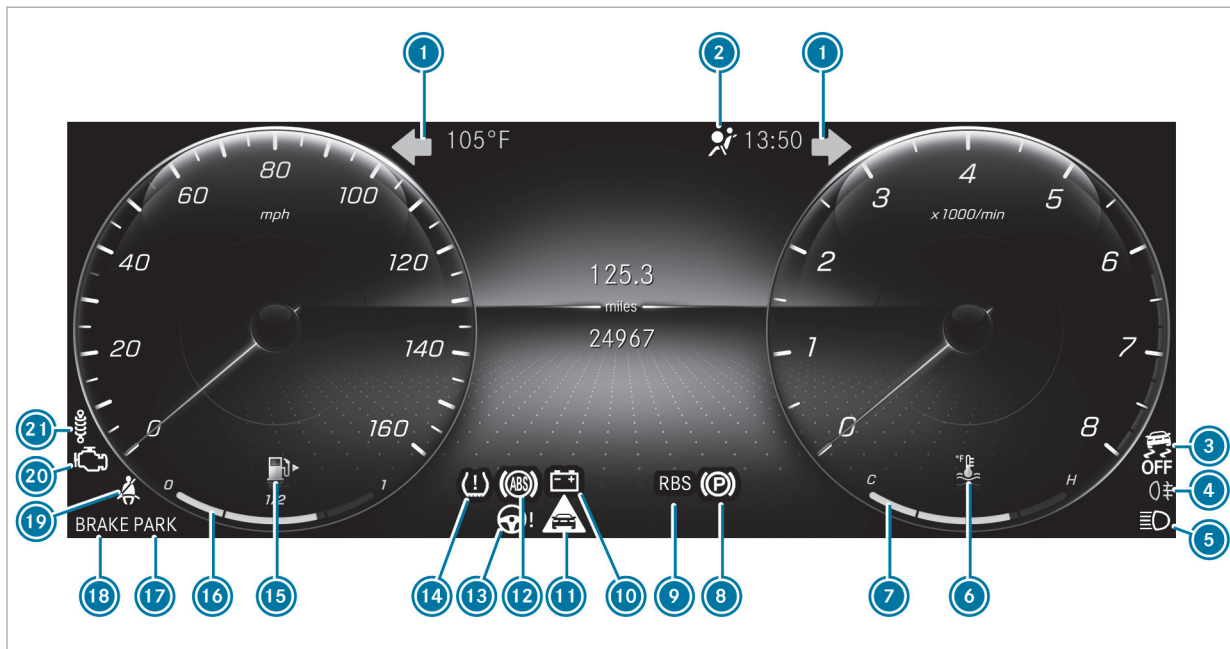















127









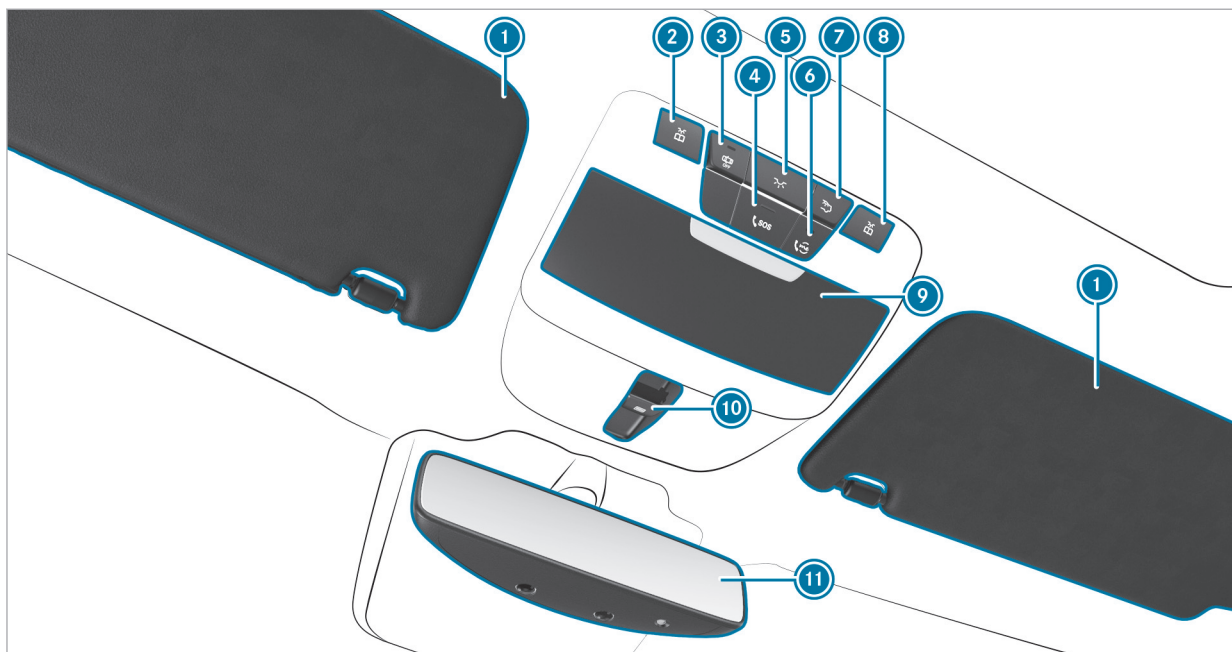







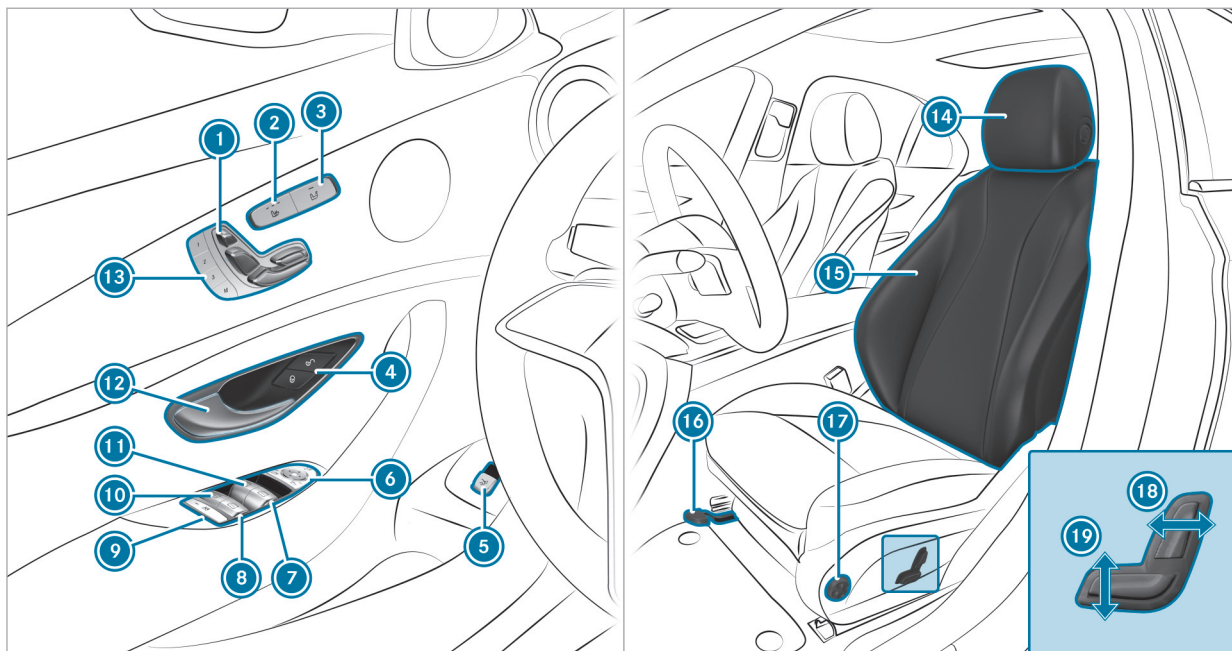

Visualizador del cuadro de instrumentos



1		Luz intermitente	→	128	12		ABS	→	462
2		Sistema de retención	→	451	13		Servodirección electromecánica	→	452
3		ESP® OFF	→	462	14		Control de la presión de los neumáticos	→	464
		ESP®	→	462	15		Reserva de combustible con indicación de posición de la tapa del depósito de combustible	→	453
4		Luz antiniebla trasera	→	128	16		Nivel de combustible	→	244
5		Luz de carretera	→	128	17		Freno de estacionamiento eléctrico (rojo)	→	457
		Luz de cruce	→	127		PARK	Solo para EE. UU.		
		Luz de posición	→	127		(P)	Solo para Canadá		
6		Temperatura del líquido refrigerante	→	453	18		Frenos (rojo)	→	457
7		Indicación de la temperatura del líquido refrigerante	→	244		BRAKE	Solo para EE. UU.		
8		Freno de estacionamiento eléctrico (amarillo)	→	457		(D)	Solo para Canadá		
9	RBS	RBS solo EE. UU.	→	457	19		Cinturón de seguridad	→	451
		Frenos (amarillo) (solo Canadá)	→	457	20		Diagnóstico del motor	→	453
10		Fallo eléctrico	→	453	21		Tren de rodaje	→	460
11		Advertencia de distancia	→	460					





1	Parasoles		
2	 Conexión/desconexión de la luz de lectura izquierda	→	136
3	 Conexión/desconexión del control automático de la iluminación interior	→	136
4	 Tecla SOS	→	279
5	 Conexión/desconexión de la iluminación interior delantera	→	136
6	 Tecla me	→	279
7	 Conexión/desconexión de la iluminación interior trasera	→	136
8	 Conexión/desconexión de la luz de lectura derecha	→	136
9	Portagafas		
10	 Apertura/cierre del techo corredizo panorámico	→	88
	 Apertura/cierre de la persiana parasol	→	88
11	Retrovisor interior	→	141



1		Ajuste eléctrico del asiento	→	100
2		Conexión/desconexión de la calefacción de asiento	→	106
3		Conexión/desconexión de la ventilación del asiento	→	108
4	 	Bloqueo/desbloqueo del vehículo	→	74
5		Apertura/cierre de la tapa del maletero	→	78
6		Manejo de los retrovisores exteriores	→	140
7		Apertura/cierre de la ventanilla lateral derecha	→	84
8		Apertura/cierre de la ventanilla trasera derecha	→	84
9		Seguro para niños en las ventanillas laterales de la parte trasera	→	68

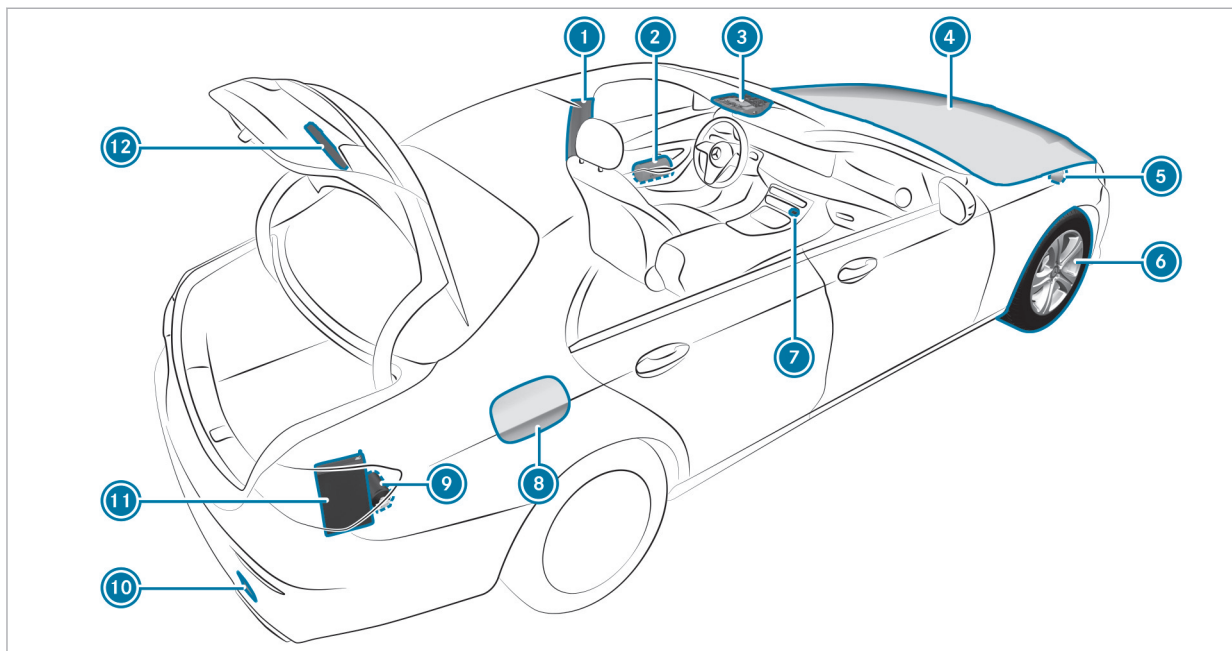

10		Apertura/cierre de la ventanilla trasera izquierda	→	84
11		Apertura/cierre de la ventanilla lateral izquierda	→	84
12		Apertura de la puerta	→	74
13		Manejo de la función de memoria	→	112
14		Ajuste de los reposacabezas	→	101
15		Configuración de los ajustes del asiento	→	104
16		Ajuste de la posición longitudinal del asiento	→	98
17		Ajuste del apoyo lumbar con 4 vías de ajuste	→	101
18		Ajuste de la inclinación del respaldo del asiento	→	98
19		Ajuste de la altura del asiento	→	98



1	Montante B con: código QR para determinar la hoja de rescate	→	31	7	 Sistema de intermitentes de advertencia	→	129
2	Chalecos reflectantes	→	318	8	Tapa del depósito de combustible con: rótulo indicativo de la clase de combustible	→	172
3	 Tecla me	→	279		rótulo indicativo de la presión de inflado	→	345
	 Tecla SOS	→	279		código QR para determinar la hoja de rescate	→	31
4	Comprobación y relleno de sustancias de servicio	→	382	9	Kit TIREFIT	→	322
	Ayuda al arranque	→	330	10	Arranque por remolcado o remolcado	→	333
5	Arranque por remolcado o remolcado	→	333	11	Bolsa botiquín	→	319
6	Pinchazo	→	320	12	Triángulo de preseñalización	→	319

Visualización del manual de instrucciones digital

Sistema multimedia:

→  → Información
 → Instrucciones de servicio → 



El manual de instrucciones digital describe el funcionamiento y el manejo del vehículo y del sistema multimedia.

► Seleccione una de las siguientes opciones de menú en el manual de instrucciones digital:

- **Búsqueda:** aquí puede realizar búsquedas mediante palabras clave para encontrar una respuesta rápida a las preguntas sobre manejo del vehículo.

- **Inicio rápido:** aquí encontrará los primeros pasos para ajustar el asiento del conductor.
- **Consejos:** aquí encontrará información que le preparará para determinadas situaciones cotidianas con su vehículo.
- **Animaciones:** aquí puede ver las animaciones sobre las funciones del vehículo.
- **Avisos:** aquí recibirá información adicional sobre los avisos del visualizador del cuadro de instrumentos.
- **Marcadores:** aquí accederá a sus marcadores personales memorizados.
- **Idioma:** aquí podrá ajustar el idioma del manual de instrucciones digital.

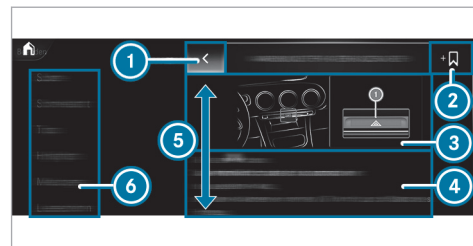

- 1 Atrás
- 2 Adición de marcadores
- 3 Imagen
- 4 Contenido
- 5 Direcciones de recorrido del contenido
- 6 Menú

Algunas secciones del manual de instrucciones digital pueden plegarse y desplegarse, por ejemplo, las indicaciones de advertencia.

Posibilidades adicionales para visualizar el manual de instrucciones digital:

Acceso directo: mantenga presionada una opción de la barra de pestañas del sistema multimedia

para abrir el contenido correspondiente en el manual de instrucciones digital:

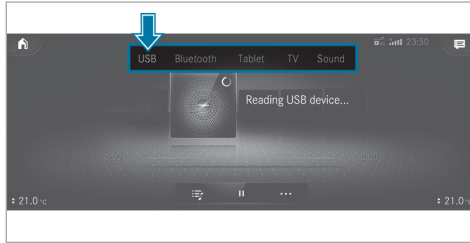

Visualizador del cuadro de instrumentos: solicitud de información breve acerca de los avisos en el visualizador en el cuadro de instrumentos

LINGUATRONIC: acceso a través del sistema de mando fónico

Por motivos de seguridad, el manual de instrucciones digital está desactivado durante la marcha.

Protección medioambiental



INDICACIÓN ECOLÓGICA Daños medioambientales por las condiciones de servicio y la forma personal de conducir

La emisión de contaminantes del vehículo está directamente relacionada con el funcionamiento del vehículo.

Debe utilizarse el vehículo de manera respetuosa con el medio ambiente para realizar una contribución a la protección medioambiental. Para ello, hay que tener en cuenta las siguientes recomendaciones sobre las condiciones de servicio y la forma personal de conducir.

Condiciones de servicio:

- ▶ Asegúrese de que la presión del neumático sea correcta.
- ▶ No transporte cargas innecesarias (por ejemplo, un portaequipajes para el techo que ya no sea necesario).
- ▶ Respete los intervalos de servicio. Un mantenimiento periódico del vehículo ayuda a preservar el medio ambiente.

- ▶ Encargue siempre la realización de los trabajos de mantenimiento en un taller especializado cualificado.

Forma personal de conducir:

- ▶ No acelere al arrancar.
- ▶ No deje que el vehículo que se caliente en parada.
- ▶ Conduzca de forma previsor y mantenga una distancia suficiente respecto al vehículo precedente.
- ▶ Evite aceleraciones y frenadas frecuentes e intensas.
- ▶ Cambie de marcha con tiempo suficiente y circule en cada una solo hasta $\frac{2}{3}$ del número de revoluciones admisible.
- ▶ Pare el vehículo durante los tiempos de espera condicionados por el tráfico; utilice, por ejemplo, la función de parada y arranque ECO.
- ▶ Conduzca de manera que se realice un consumo reducido de combustible.

- ▶ Tenga en cuenta la indicación ECO para una forma de conducir de bajo consumo.

Aspectos medioambientales y recomendaciones:

Es recomendable regenerar y recuperar los materiales en lugar de desecharlos de inmediato.

Las directivas y regulaciones en materia de medio ambiente sirven para proteger el medio ambiente y se deben seguir cuidadosamente.

Recambios originales Mercedes-Benz



INDICACIÓN ECOLÓGICA Daños medioambientales por no utilizar grupos reciclados reacondicionados

Mercedes-Benz AG ofrece grupos y piezas reacondicionados reciclados de la misma calidad que las piezas nuevas. En ese caso son válidos los mismos derechos derivados de la garantía legal como en el caso de piezas nuevas.

- ▶ Utilice grupos y piezas reciclados reacondicionados de Mercedes-Benz AG.

! **INDICACIÓN** La instalación de accesorios, las reparaciones o los trabajos de soldadura pueden afectar negativamente la funcionalidad de los sistemas de retención

Es posible que haya montados airbags, pretensores de cinturón así como unidades de control y sensores para los sistemas de retención en las siguientes zonas del vehículo:

- Puertas
 - Montantes de las puertas
 - Umbrales
 - Asientos
 - Puesto de conducción
 - Visualizador del cuadro de instrumentos
 - Consola central
 - Marcos laterales del techo
- ▶ No instale accesorios como, por ejemplo, un sistema de audio en estas zonas.
- ▶ No realice reparaciones ni trabajos de soldadura.

▶ Encargue el montaje posterior de los accesorios en un taller especializado.

Si no utiliza piezas, llantas, neumáticos ni accesorios relevantes desde el punto de vista de la seguridad autorizados por Mercedes-Benz, podría verse afectada la seguridad de funcionamiento del vehículo. Los sistemas relevantes desde el punto de vista de la seguridad, por ejemplo, el sistema de frenos, pueden sufrir fallos de funcionamiento. Use exclusivamente recambios originales Mercedes-Benz o repuestos de igual calidad. Utilice exclusivamente llantas, neumáticos y accesorios homologados para su modelo de vehículo.

Los recambios originales Mercedes-Benz están sujetos a estrictos controles de calidad. Cada una de las piezas se ha desarrollado, fabricado o seleccionado y adaptado especialmente para vehículos Mercedes-Benz. Por eso únicamente deben usarse recambios originales Mercedes-Benz.

Hay más de 300.000 recambios diferentes originales Mercedes-Benz disponibles para los modelos Mercedes-Benz.

Todos los puntos de servicio Mercedes-Benz tienen una provisión de recambios originales Mercedes-Benz para realizar los trabajos de mantenimiento y reparación necesarios. Adicionalmente, los centros de suministro de repuestos estratégicamente repartidos aseguran un servicio de repuestos rápido y fiable.

Indique siempre el número de identificación del vehículo (VIN) al efectuar el pedido de recambios originales Mercedes-Benz en (→ página 380).

Manual de instrucciones

Este manual de instrucciones y el manual de instrucciones digital del vehículo describen los siguientes modelos, equipamientos de serie y opcionales de su vehículo:

- Modelos, equipamientos de serie y opcionales que estaban disponibles en el momento del cierre de la edición de este manual de instrucciones.
- Modelos y equipamientos estándar y opcionales que están disponibles únicamente en determinados países.

- Modelos y equipamientos estándar y opcionales que no se utilizarán hasta una fecha posterior.

Tenga en cuenta que es posible que su vehículo no esté equipado con todos los contenidos aquí descritos. Esto concierne también a los sistemas relevantes desde el punto de vista de la seguridad. Por este motivo, el equipamiento de su vehículo puede divergir de las descripciones e ilustraciones.

En la documentación del contrato de compra de su vehículo se indica el equipamiento que se encuentra en su vehículo en el momento de la entrega.

Si desea efectuar consultas sobre el equipamiento y el manejo, póngase en contacto con un punto de servicio oficial Mercedes-Benz.

- ① Tenga en cuenta que todos los datos de velocidad que figuran en este manual de instrucciones son valores aproximados sujetos a una tolerancia específica.

El manual de instrucciones, las instrucciones adicionales, los documentos suplementarios y el

libro de mantenimiento son documentos importantes y se deben guardar en el vehículo.

Aplicación Mercedes me

Indicaciones de equipamiento a medida

También puede activar varias funciones (equipamiento a medida) posteriormente a través de Mercedes me después de haber comprado su vehículo.

Póngase en contacto con un punto de servicio Mercedes-Benz si desea efectuar cualquier consulta.

Activación del equipamiento a medida a través de Mercedes me

Requisitos

- El vehículo tiene una conexión a la red de radiotelefonía móvil.
- El vehículo está vinculado con la cuenta de usuario de Mercedes me.

Solicitud y activación del equipamiento a medida

- ▶ En la Mercedes me Store introduzca en la cesta de la compra el equipamiento a medida deseado para el vehículo.
- ▶ Finalice el pedido.
El equipamiento a medida se activa durante el uso del vehículo.

Aceleración de la activación

- ▶ Desconecte y bloquee el vehículo.
- ▶ Desbloquee el vehículo al cabo de aprox. dos minutos y conecte el vehículo.
El equipamiento a medida está activado. En algunos equipamientos aparece además una notificación en el sistema multimedia del vehículo.

Si la activación no se realizó correctamente, repita el proceso.

Servicio de mantenimiento y funcionamiento del vehículo

Funcionamiento del vehículo fuera de EE. UU. o Canadá

Si está de viaje con su vehículo en el extranjero, tenga en cuenta lo siguiente:

- Es posible que las instalaciones de servicio o piezas de repuesto no estén disponibles de forma inmediata.
- Es posible que el combustible sin plomo para vehículos con catalizador no esté disponible de forma inmediata. El combustible con plomo puede causar daños en el catalizador.
- Es posible que el combustible tenga un índice de octano considerablemente menor. Un combustible inapropiado puede provocar averías del motor.

Algunos modelos determinados de Mercedes-Benz se encuentran disponibles en Europa gracias al European Delivery Program. Para más detalles, diríjase a un punto de servicio Mercedes-Benz o diríjase por escrito a una de las siguientes direcciones.

En EE. UU.

Mercedes-Benz USA, LLC
European Delivery Department
One Mercedes-Benz Drive
Sandy Springs, GA 30328

En Canadá

Mercedes-Benz Canada, Inc.
European Delivery Department
98 Vanderhoof Avenue
Toronto, Ontario M4G 4C9

Mantenimiento

La persona responsable del asesoramiento al cliente confirma el servicio de mantenimiento en el informe de mantenimiento.

Asistencia en carretera (Roadside Assistance)

El Programa de Asistencia en Carretera (Roadside Assistance) de Mercedes-Benz le proporciona asistencia técnica en caso de que se produzca una avería. El personal de la línea directa gratuita

para asistencia en carretera atenderá su llamada a cualquier hora del día, 365 días al año.

1-800-FOR-MERCEdes (1-800-367-6372) (EE. UU.)

1-800-387-0100 (Canadá)

En el folleto del Programa de Asistencia en Carretera de Mercedes-Benz (EE. UU.) o en el capítulo "Asistencia en carretera" del Cuaderno de mantenimiento y garantía (Canadá) figura más información al respecto. Ambos se encuentran en la cartera para documentación del vehículo.

Cambio de dirección o de propietario

En caso de un cambio de dirección, envíenos el "Aviso de cambio de dirección" que se encuentra en el Cuaderno de mantenimiento y garantía o bien llame a su Customer Assistance Center Mercedes-Benz (EE. UU.) al número de línea directa 1-800-FOR-MERCEdes (1-800-367-6372) o a su Customer Service (Canadá) al número 1-800-387-0100. De este modo podremos ponernos en contacto con usted enseguida en caso de que fuera necesario.

24 Indicaciones de carácter general

Si vende su vehículo Mercedes, deje en él toda la documentación para que el nuevo propietario pueda disponer de ella. Si ha adquirido su vehículo usado, envíenos el "Aviso de adquisición de un coche usado" que se encuentra en el Cuaderno de servicio y garantía o bien llame a su Customer Assistance Center Mercedes-Benz (EE. UU.) al número de línea directa 1-800-FOR-MERcedes (1-800-367-6372) o al Customer Service (Canadá) al número 1-800-387-0100.

Possible riesgo por sustancias perjudiciales para la salud

De acuerdo con la Proposición 65 ("Prop65"), la siguiente pegatina desprendible se pega a todos los vehículos vendidos en California:

WARNING

Operating, servicing and maintaining a passenger vehicle, pickup truck, van or off-road motor vehicle can expose you to chemicals including engine exhaust, carbon monoxide, phthalates, and lead, which are known to the State of California to cause cancer and birth defects or other reproductive harm. To minimize exposure, avoid breathing exhaust, do not idle the engine except as necessary, service your vehicle in a well-ventilated area and wear gloves or wash your hands frequently when servicing your vehicle. For more information go to www.P65Warnings.ca.gov/passenger-vehicle

A 000 817 82 02

Seguridad de funcionamiento

⚠ ADVERTENCIA Peligro de accidente por averías en el funcionamiento o caídas del sistema

Si no encarga la ejecución de los trabajos de servicio posventa/mantenimiento prescritos o las reparaciones necesarias, se pueden producir fallos de funcionamiento o fallos del sistema.

- ▶ Encargue siempre la realización de los trabajos de servicio posventa y mantenimiento prescritos, así como las repara-

ciones necesarias en un taller especializado.

⚠ ADVERTENCIA Peligro de accidente- y peligro de sufrir lesiones por modificaciones inadecuadas en los componentes electrónicos

Los cambios en los componentes electrónicos, su software y cableado pueden perjudicar su funcionamiento y/o el funcionamiento de otros componentes interconectados o sistemas relevantes desde el punto de vista de la seguridad.

Esto puede poner en peligro la seguridad de funcionamiento del vehículo.

- ▶ No interfiera en el cableado, los componentes electrónicos o su software.
- ▶ Encargue la realización de los trabajos en componentes eléctricos y electrónicos siempre en un taller especializado cualificado.

Preste atención al apartado "Electrónica del vehículo" en los "Datos técnicos".

⚠ ADVERTENCIA Peligro de incendio por materiales inflamables en piezas calientes del sistema de escape

Si los materiales inflamables como, p.ej., hojas, hierba o ramas, entran en contacto con las piezas calientes del sistema de escape, dichos materiales pueden inflamarse.

- ▶ Compruebe con regularidad los bajos del vehículo al conducir en caminos de tierra o por terrenos no asentados.
- ▶ Retire especialmente los restos de las plantas aprisionadas u otros materiales inflamables.
- ▶ En caso de daños, ponerse inmediatamente en contacto con un taller especializado cualificado.

! INDICACIÓN Daño del vehículo debido a una velocidad excesiva y a golpes contra los bajos del vehículo o las piezas del tren de rodaje

Especialmente en los siguientes casos se puede dañar el vehículo:

- si el vehículo reposa, por ejemplo, sobre el canto del bordillo de una acera muy alta o en caminos no asfaltados.
- si el vehículo circula sobre un obstáculo a demasiada velocidad, por ejemplo, un bordillo de la acera, un badén reductor de velocidad o un bache.
- si un objeto pesado golpea los bajos del vehículo o las piezas del tren de rodaje.

En estas situaciones o similares, pueden producirse daños en la carrocería, los bajos del vehículo, las piezas del tren de rodaje, las ruedas o los neumáticos incluso aunque no sean visibles. Los componentes dañados de esta forma pueden fallar de forma inesperada o no

ser capaces de absorber, como está previsto, las cargas que se producen en un accidente.

Si la cubierta inferior de los bajos está dañada, pueden acumularse materiales inflamables como, por ejemplo, hojarasca, hierba o ramas entre los bajos del vehículo y la cubierta inferior de los bajos. Si estos materiales entran en contacto con piezas calientes del sistema de escape, pueden inflamarse.

- ▶ Encargue inmediatamente la revisión y la reparación del vehículo en un taller especializado cualificado.

O bien:

- ▶ En caso que la seguridad de conducción esté limitada al seguir conduciendo, haga una parada inmediatamente aparcado correctamente y póngase en contacto con un taller especializado cualificado.

Vehículos con red de a bordo de 48 V

⚠ PELIGRO Peligro de lesiones mortales por contacto con componentes de alto voltaje dañados

Los vehículos con una red de a bordo de 48 V contienen componentes de alto voltaje individuales. Estos componentes de alto voltaje están sometidos a una gran tensión.

Si modifica las piezas de estos componentes de alto voltaje o toca piezas dañadas, puede sufrir una descarga eléctrica.

Los componentes de alto voltaje pueden dañarse en caso de accidente, incluso de forma invisible.

- ▶ Nunca realice cambios en las piezas de los componentes de alto voltaje.
- ▶ Nunca toque las piezas dañadas de los componentes de alto voltaje.
- ▶ Nunca toque las piezas de los componentes de alto voltaje después de un accidente.

Los vehículos con red de a bordo de 48 V contienen componentes de alto voltaje. Estos componentes se identifican con una etiqueta de alto voltaje:

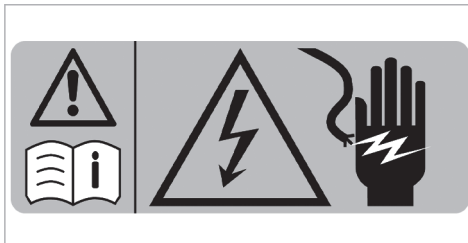

Los trabajos en los componentes de alto voltaje deben realizarse únicamente en un taller especializado cualificado.

Indicaciones sobre el montaje de la matrícula en el soporte de la matrícula delantero

! **INDICACIÓN** Funcionamiento anómalo y fallos del sistema debido a un montaje incorrecto de la matrícula en el soporte de la matrícula delantero

Si la matrícula se monta incorrectamente en el soporte de la matrícula delantero, puede producirse un funcionamiento anómalo o un fallo de funcionamiento de los sensores, cámaras o sistemas de asistencia y de seguridad.

Al montar la matrícula en el soporte de la matrícula delantero, tenga en cuenta los siguientes puntos:

- ▶ Monte la matrícula sin soportes de publicidad u otros soportes directamente en el soporte de la matrícula.
- ▶ Monte la matrícula de tal forma que no sobresalga ni por arriba ni por los lados del adaptador de la matrícula.

Declaración de conformidad de los componentes del vehículo basados en las ondas de radio



EE. UU.: "los radiotransmisores de este vehículo cumplen con la parte 15 de las disposiciones FCC. El funcionamiento está sujeto a las dos condiciones siguientes: 1) Los aparatos no pueden causar ninguna interferencia perjudicial. 2) Los dispositivos deben soportar la recepción de interferencias, entre ellas también aquellas que puedan provocar funciones no deseadas. Cualquier transformación o modificación que no haya sido autorizada expresamente por la autoridad competente para la conformidad puede tener como consecuencia la revocación de la autorización de utilización del dispositivo".

Canadá: "los radiotransmisores de este vehículo cumplen las disposiciones RSS exentas de licencia de Innovation, Science and Economic Development Canada. El funcionamiento está sujeto a las dos condiciones siguientes: (1) Los aparatos no pueden causar ninguna interferencia. (2) Los

dispositivos deben soportar la recepción de interferencias, entre ellas también aquellas que puedan provocar funciones no deseadas".

Acoplamiento para diagnóstico

El acoplamiento para diagnóstico es una interfaz técnica en el vehículo. Un taller especializado lo monta, por ejemplo, en el marco de unos trabajos de mantenimiento y reparación, o para la lectura de los datos del vehículo. La conexión de equipos de diagnóstico debería, por tanto, tener lugar únicamente en un taller especializado cualificado.

⚠ ADVERTENCIA Peligro de accidente por la conexión de aparatos en el acoplamiento para diagnóstico

Si conecta aparatos en el acoplamiento para diagnóstico del vehículo, se puede limitar la función de los sistemas del vehículo y la seguridad de funcionamiento.

- ▶ Por motivos de seguridad, se recomienda solo utilizar y conectar los pro-

ductos autorizados por un punto de servicio Mercedes-Benz.

⚠ ADVERTENCIA Peligro de accidente por objetos en el espacio reposapiés del conductor

Los objetos que haya en el espacio reposapiés del conductor pueden limitar el recorrido del pedal o bloquear un pedal pisado a fondo.

Esto pone en peligro la seguridad vial y de funcionamiento del vehículo.

- ▶ Coloque todos los objetos en un lugar seguro dentro del vehículo para que no vayan a parar al espacio reposapiés del conductor.
- ▶ Fije siempre las alfombrillas correctamente para garantizar que haya suficiente espacio libre para los pedales.
- ▶ No utilice alfombrillas sueltas ni apile varias alfombrillas.

! **INDICACIÓN** Descarga de la batería por el uso de dispositivos en el acoplamiento para diagnóstico

La batería se ve sometida a carga debido al uso de dispositivos en el acoplamiento para diagnóstico.

- ▶ Compruebe el estado de carga de la batería.
- ▶ Si el estado de carga es bajo, cargue la batería, por ejemplo, circulando un trayecto más largo.

Tenga en cuenta además la indicación acerca de la batería de 12 V y de los trayectos cortos en el capítulo "Conducción y estacionamiento" (→ página 156).

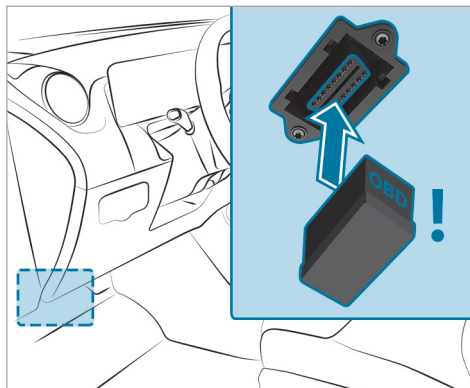

La conexión y el uso de un dispositivo diferente al acoplamiento para diagnóstico puede tener las siguientes repercusiones:

- Averías en el funcionamiento de los sistemas del vehículo
- Daños permanentes en los componentes del vehículo

Tenga en cuenta las condiciones de garantía a este respecto.

Además, la conexión de dispositivos al acoplamiento para diagnóstico podría provocar, por ejemplo, el restablecimiento de los datos del sistema de supervisión de gases de escape. Debido a ello, el vehículo podría no cumplir con los requisitos de la siguiente inspección de los gases de escape en la ITV.

Taller especializado

Un punto de servicio Mercedes-Benz es un taller especializado cualificado. Posee las herramientas, las cualificaciones y los conocimientos técnicos especiales necesarios para la realización técnicamente apropiada de los trabajos requeridos en el vehículo. Esto se aplica especialmente a los trabajos relevantes desde el punto de vista de la seguridad.

Encargue los siguientes trabajos en el vehículo siempre en un taller especializado cualificado:

- Trabajos relevantes desde el punto de vista de la seguridad

- Trabajos de mantenimiento y de servicio posventa
- Trabajos de reparación
- Modificaciones, así como montajes y transformaciones
- Trabajos en los componentes electrónicos
- **Vehículos con red de a bordo de 48 V:** trabajos en los componentes de alto voltaje de la red de a bordo de 48 V

Mercedes-Benz le recomienda un punto de servicio Mercedes-Benz.

Utilización del vehículo según las normas

Si retira los adhesivos de advertencia, usted u otras personas podrían no reconocer situaciones de peligro. Deje los adhesivos de advertencia en su lugar.

Cuando utilice el vehículo, tenga en cuenta especialmente la siguiente información:

- las indicaciones de seguridad en este manual de instrucciones, en las instrucciones adicio-

nales específicas del vehículo y en los documentos complementarios

- los datos técnicos del vehículo
- las reglas y normas de circulación
- la legislación relativa a la circulación de vehículos a motor y estándares de seguridad

Indicaciones para personas con dispositivos clínicos auxiliares electrónicos

A pesar del desarrollo minucioso de los sistemas del vehículo, Mercedes-Benz AG no puede excluir por completo una influencia recíproca de los sistemas del vehículo y los dispositivos clínicos auxiliares electrónicos, p.ej., un marcapasos.

Además, los vehículos se equipan con componentes que pueden producir campos magnéticos en el sentido de un imán permanente independiente del estado de funcionamiento del vehículo. Estos campos pueden existir, p.ej., en la zona del sistema multimedia y de sonido o, en función del equipamiento del vehículo, también en la zona de los asientos.

Por dicho motivo, en casos particulares y en función de los dispositivos auxiliares utilizados, pueden sufrirse las siguientes consecuencias:

- Averías de los dispositivos auxiliares
- Repercusiones sobre la salud

Tenga en cuenta las indicaciones y advertencias del fabricante de los dispositivos auxiliares y póngase en contacto con el fabricante y/o su médico en caso de duda. Mercedes-Benz AG recomienda usar pocos sistemas eléctricos del vehículo en caso de inseguridad constante sobre posibles averías del dispositivo auxiliar y/o mantener una distancia correspondiente respecto a los componentes.

Encargue exclusivamente a un taller especializado cualificado los trabajos de reparación y de mantenimiento cercanos a los siguientes componentes:

- Componentes del vehículo sometidos a tensión
- Antenas emisoras
- Sistemas multimedia y de sonido

Póngase en contacto con un taller especializado cualificado en caso de preguntas o sugerencias.

Problemas con su vehículo

Si surgen problemas con su vehículo, especialmente aquellos que podrían hacer peligrar la seguridad del mismo, diríjase a un punto de servicio Mercedes-Benz autorizado para obtener el diagnóstico y la reparación de dichos problemas. En caso de que no solucionen su problema de manera satisfactoria, diríjase de nuevo a un punto de servicio Mercedes-Benz o escriba a una de las siguientes direcciones:

En EE. UU.

Mercedes-Benz USA, LLC
Customer Assistance Center
One Mercedes-Benz Drive
Sandy Springs, GA 30328

En Canadá

Mercedes-Benz Canada, Inc.
Customer Relations Department
98 Vanderhoof Avenue
Toronto, Ontario M4G 4C9

Aviso de averías relevantes desde el punto de vista de la seguridad

Solo para EE. UU.:

El siguiente texto se publica de acuerdo con las prescripciones para fabricantes según el Título 49 del código estadounidense de disposiciones federales, sección 575, de acuerdo con la "National Traffic and Motor Vehicle Safety Act of 1966" (Ley nacional para la seguridad vial y de vehículos motorizados de 1966).

Si cree que su vehículo ha sufrido algún daño que podría provocar un accidente, lesiones e incluso lesiones mortales, informe a la National Highway Traffic Safety Administration (NHTSA), así como a Mercedes-Benz USA, LLC.

Si la NHTSA recibe reclamaciones similares, esto podría motivar el inicio de una investigación, y si se determina que un grupo de vehículos presenta un defecto que afecta a la seguridad, la NHTSA puede ordenar la retirada y la reparación de los mismos. No obstante, la NHTSA no puede intervenir en disputas privadas entre usted, su concesionario o Mercedes-Benz USA, LLC.

Puede ponerse en contacto con la NHTSA por teléfono mediante la línea directa Vehicle Safety Hotline en el 1-888-327-4236 (TTY: 1-800-424-9153) (dentro de EE. UU.), a través de la <https://www.safercar.gov> o por correo postal: Administrator, NHTSA, 400 Seventh Street, SW., Washington, DC 20590, EE. UU.

Obtendrá más información sobre seguridad del vehículo en: <https://www.safercar.gov>.

Solo para Canadá:

El siguiente texto se publica de conformidad con los requisitos del fabricante según el punto 18.4, apartado 4, de las normas de seguridad de los vehículos de motor.

Si usted cree que su vehículo tiene un defecto que podría provocar un accidente o causar heridas o lesiones mortales, debe ponerse en contacto con Transport Canada y además informar a Mercedes-Benz Canada Inc.

Si Transport Canada ha recibido quejas similares, puede abrir una investigación y si determina que un grupo de vehículos presenta un defecto de seguridad, puede ordenar una campaña de retirada y reparación. Sin embargo, Transport

Canada no puede interferir en problemas individuales entre usted, su concesionario o Mercedes-Benz Canada Inc.

Para ponerse en contacto con Transport Canada, puede llamar a Defect Investigations and Recalls Division en Canadá al número de teléfono 1-800-333-0510 o 819-994-3328 en el área de Gatineau-Ottawa o al número internacional de forma gratuita; puede encontrar más información en las siguientes páginas web:

- Inglés: <https://www.tc.gc.ca/recalls>
- Francés: <https://www.tc.gc.ca/rappels>

Garantía legal

! **INDICACIÓN** Daños en el vehículo debido al incumplimiento de las indicaciones contenidas en estas Instrucciones de servicio

El incumplimiento de las indicaciones contenidas en estas Instrucciones de servicio podría provocar daños en su vehículo.

Estos daños no están cubiertos por la garantía legal de Mercedes-Benz ni por la garantía comercial de vehículos nuevos- o la garantía comercial de vehículos usados.

- ▶ Tenga en cuenta las indicaciones que figuran en estas Instrucciones de servicio para garantizar un funcionamiento correcto del vehículo y evitar posibles daños en el mismo.

Códigos QR para ficha de rescate

Los códigos QR están pegados en la tapa del depósito de combustible y en el lado opuesto en el montante B. En caso de accidente, con la ayuda de los códigos QR, los servicios de salvamento pueden determinar rápidamente la ficha de rescate correspondiente a su vehículo. La ficha de rescate actual contiene de forma compacta la información más importante sobre su vehículo, por ejemplo, el tendido de los cables eléctricos. Obtendrá más información en la <https://www.mercedes-benz.de/qr-code>.

Almacenamiento de datos

Procesamiento de datos en el vehículo

Unidades electrónicas de control

En su vehículo hay instaladas unidades electrónicas de control. Las unidades de control procesan los datos que, por ejemplo, reciben de los sensores de los vehículos, generan ellas mismas o intercambian entre sí. Algunas unidades de control son necesarias para el funcionamiento seguro de su vehículo, otras le ayudan durante la conducción, por ejemplo, los sistemas de asistencia a la conducción, otras permiten funciones de confort o de infoentretenimiento.

A continuación encontrará información general sobre el procesamiento de datos en el vehículo. Encontrará información adicional sobre qué datos específicos se recogen, almacenan y transmiten a terceros y con qué fin en su vehículo, en relación directa con las indicaciones sobre las características funcionales afectadas en las respectivas instrucciones de servicio. También están disponibles en línea y, dependiendo del equipamiento, digitalmente en el vehículo.

Referente personal

Cada vehículo está identificado con un número de identificación del vehículo único. Según el país, este número de identificación del vehículo también puede utilizarse para determinar la identidad del propietario, por ejemplo, por las autoridades. Existen también otras posibilidades para rastrear al propietario o al conductor del vehículo a partir de los datos recogidos del vehículo, por ejemplo, a través de la matrícula del vehículo.

Los datos generados o tratados por las unidades de control pueden, por lo tanto, ser personales o, en determinadas condiciones, convertirse en personales. En función de los datos del vehículo disponibles, se pueden sacar conclusiones, porejemplo, sobre el comportamiento de marcha, la ubicación, la ruta o el comportamiento de uso.

Requisitos legales para la divulgación de datos

Si existen prescripciones legales, los fabricantes están generalmente obligados a revelar los datos almacenados por el fabricante en la medida necesaria en casos individuales a petición de las autoridades estatales. Este puede ser el caso de, por ejemplo, la investigación de un delito.

Las autoridades estatales también tienen la potestad, en base a la legislación vigente, de leer los datos de vehículos en casos individuales. Así, es posible leer informaciones, porejemplo, de la unidad de control del airbag en caso de accidente, que pueden ayudar a esclarecer lo ocurrido.

Datos de funcionamiento en el vehículo

Para el funcionamiento del vehículo, las unidades de control procesan datos.

Entre los cuales se incluyen porejemplo:

- Información sobre el estado del vehículo, porejemplo, la velocidad, la aceleración longitudinal, la aceleración transversal, el número de revoluciones de rueda y la indicación de los cinturones de seguridad abrochados
- Estados del entorno, porejemplo, temperatura, sensor de lluvia, sensor de distancia

Por lo general, estos datos son volátiles, no se almacenan más allá del tiempo de servicio y solo se procesan en el propio vehículo. Las unidades de control contienen a menudo memorias de datos, porejemplo, la llave del vehículo. Se utilizan para documentar temporal o permanentemente la

información sobre el estado del vehículo, el desgaste de los componentes, las necesidades de mantenimiento, incidentes técnicos y averías.

Los siguientes datos se guardan según el equipamiento técnico:

- Estados de funcionamiento de los componentes del sistema, porejemplo, niveles de llenado, presión de los neumáticos, estado de la batería
- Anomalías y defectos de componentes importantes del sistema, porejemplo, luces, frenos
- Reacciones de los sistemas en situaciones de conducción especiales, porejemplo, activación de un airbag, intervención de los sistemas de regulación de la estabilidad.
- Información sobre eventos que pueden provocar daños en el vehículo

En casos especiales puede ser necesario guardar datos que en realidad solo serían volátiles. Por ejemplo, en el caso de que el vehículo detecte un funcionamiento anómalo.

Si necesita trabajos de servicio técnico, porejemplo, trabajos de reparación o trabajos de manteni-

miento, siempre que sea necesario se pueden leer y utilizar los datos de funcionamiento memorizados junto con el número de identificación del vehículo. Los trabajadores del servicio posventa, porejemplo, talleres, fabricantes o terceros, porejemplo, servicios de asistencia, pueden llevar a cabo la lectura desde el vehículo. Lo mismo sucede para casos de garantía y medidas de aseguramiento de la calidad.

La lectura se lleva a cabo, por lo general, a través de la conexión prescrita legalmente para el acoplamiento para diagnóstico en el vehículo. Los datos de funcionamiento leídos documentan los estados técnicos del vehículo o los componentes individuales, ayudan en el diagnóstico de averías, el cumplimiento de las obligaciones de garantía y en las mejoras de calidad. Estos datos, especialmente informaciones sobre el desgaste de componentes, eventos técnicos, manejos erróneos u otros errores, se transmiten junto con el número de identificación del vehículo, en caso de ser necesario, al fabricante. Asimismo, la responsabilidad por productos recae sobre el fabricante. Para ello, el fabricante también utiliza datos de funcionamiento de vehículos, porejemplo, para

campañas de retirada. Estos datos se pueden usar para comprobar los derechos del cliente a la garantía legal y a la garantía comercial.

Las memorias de averías del vehículo se pueden reposicionar en el marco de trabajos de mantenimiento o reparación efectuados o si lo desea por un concesionario.

Funciones de confort e infoentretenimiento

Puede guardar los ajustes de confort y personalización en el vehículo y cambiarlos o restablecerlos en cualquier momento.

En función del equipamiento correspondiente, porejemplo, pueden incluir los siguientes ajustes:

- Posiciones del asiento y posiciones del volante
- Armonización del tren de rodaje y ajustes de climatización
- Personalizaciones, porejemplo, iluminación interior

Usted mismo puede introducir datos en las funciones de infoentretenimiento del vehículo en el marco del equipamiento que haya elegido.

En función del equipamiento correspondiente, porejemplo, pueden incluir los siguientes ajustes:

- Datos multimedia, porejemplo, música, películas o fotos para su reproducción en un sistema multimedia integrado
- Datos de la agenda para su uso en combinación con un sistema manos libres integrado o un sistema de navegación integrado
- Destinos introducidos en el sistema de navegación
- Datos sobre la utilización de servicios de Internet

Estos datos para las funciones de confort e infoentretenimiento se pueden guardar de forma local en el vehículo o encontrarse en un dispositivo que se haya conectado al vehículo, por ejemplo, smartphone, memoria USB o reproductor de MP3. Si usted mismo ha introducido datos, los puede eliminar en cualquier momento.

La transmisión de estos datos desde el vehículo solo se realiza bajo petición suya. Esto se aplica especialmente en el marco de la utilización de servicios online de forma correspondiente con los ajustes que ha elegido.

Integración de smartphone (por ejemplo, Android Auto o Apple CarPlay®)

Si su vehículo cuenta con el equipamiento correspondiente, puede conectar su smartphone o cualquier terminal móvil al vehículo. Puede controlar estos dispositivos mediante los elementos de mando integrados en el vehículo. Así, puede reproducir imágenes y sonido del smartphone mediante el sistema multimedia, a la vez que se transfiere información específica a su teléfono inteligente. Se incluyen según el tipo de integración, porejemplo, los datos de posición, el modo noche/día y otros estados generales del vehículo. Por favor, infórmese en el Manual de instrucciones del vehículo/sistemas de infoentretenimiento.

La integración permite el uso de determinadas aplicaciones del smartphone, porejemplo, la navegación o la reproducción de música. No se produce ninguna otra interacción entre el smartphone y el vehículo, en especial, ningún acceso activo a los datos del vehículo. El tipo de procesamiento posterior de otros datos viene determinado por el proveedor de la aplicación respectiva utilizada. La posibilidad de realizar ajustes y qué ajustes se pueden realizar depende de la aplica-

ción correspondiente y del sistema operativo de su smartphone.

Servicios online

Conexión a la red de telefonía móvil

Si su vehículo dispone de una conexión a la red de telefonía móvil, la misma facilita el intercambio de datos entre su vehículo y otros sistemas. La conexión a la red de telefonía móvil es posible a través de un equipo emisor y receptor propio del vehículo o mediante un terminal móvil que haya instalado, porejemplo, un smartphone. Esta conexión a la red de telefonía móvil hace posible el uso de funciones online. A ello se incluyen servicios online y aplicaciones que el fabricante u otros proveedores pongan a disposición.

Servicios propios del fabricante

En los servicios online del fabricante, se describe por parte del fabricante las funciones correspondientes en el organismo adecuado, p. ej., instrucciones de servicio, página web del fabricante y proporciona la información de protección de datos asociada. Para la prestación de servicios online pueden utilizarse datos personales. El inter-

cambio de datos tiene lugar a través de una conexión protegida, p. ej. con el sistema informático previsto para ello por el fabricante. La recopilación, el procesamiento y la utilización de datos personales más allá de la prestación de servicios tiene lugar únicamente sobre la base de un permiso legal. Este es el caso, porejemplo, de un sistema de llamada de emergencia prescrito legalmente, un acuerdo contractual o en base a un consentimiento.

Puede encargar la activación o desactivación de las funciones y servicios parcialmente sujetos a costes. Esto no incluye las funciones y servicios prescritos legalmente, por ejemplo, el sistema de llamada de emergencia.

Servicios de terceros

Si utiliza los servicios online de otros proveedores (terceros), estos servicios están sujetos a la responsabilidad, así como a la protección de datos y las condiciones de uso del respectivo proveedor. El fabricante no suele tener ninguna influencia sobre los contenidos aquí intercambiados.

Infórmese por tanto sobre el tipo, alcance y finalidad de la recopilación y uso de datos personales

en el marco de los servicios de terceros en el proveedor de servicios correspondiente.

Derechos de la protección de datos

Según el país, el equipamiento y el funcionamiento de su vehículo, así como los servicios y ofertas de servicio utilizados, se le aplicarán distintos derechos de protección de datos. Puede encontrar más información sobre la protección de datos y sus derechos de protección de datos en el sitio web del fabricante o puede obtener esta información en el marco de los respectivos servicios y ofertas de servicio. Allí también encontrará los datos de contacto del fabricante y su delegado de protección de datos.

Los datos que se almacenan únicamente de forma local en el vehículo pueden ser leídos con la asistencia de un experto, porejemplo, en un taller y, si es necesario, previo pago de un importe.

Sistema multimedia MBUX/Mercedes me connect

Si el vehículo está equipado con un sistema multimedia MBUX o Mercedes me connect, los mismos registran datos adicionales para el funcionamiento del vehículo o el uso del vehículo en determinadas situaciones así como la ubicación del vehículo.

Encontrará más información en el capítulo "Sistema multimedia MBUX" y/o en las condiciones de uso de Mercedes me connect.

Registrador de datos de accidente

Solo para EE. UU.:

Este vehículo está equipado con un registrador de datos de accidente (Event Data Recorder, EDR). En determinadas situaciones de accidente o cercanas a la colisión, como la activación de los airbags o el choque contra un obstáculo de la vía, se recopilan datos con el registrador de datos de accidente que ayudan a evaluar cómo se han comportado los sistemas del vehículo en cuestión. El registrador de datos de accidente está

diseñado para recopilar los datos tanto para la dinámica del vehículo como para los sistemas de seguridad del vehículo durante un período corto de tiempo, que normalmente es de un máximo de 30 segundos .

El registrador de datos de accidente de este vehículo está diseñado para recopilar los siguientes datos:

- estados de funcionamiento de los diferentes sistemas del vehículo
- datos que indiquen si los cinturones de seguridad del conductor o del acompañante estaban abrochados
- datos que indiquen si el conductor pisó el pedal de freno o el acelerador y con qué intensidad, así como
- la velocidad de marcha del vehículo

Estos datos contribuyen a una mejor comprensión de las circunstancias que dan lugar a accidentes o lesiones. INDICACIÓN: solo se registrarán datos EDR de su vehículo cuando se presente una situación inusual. En situaciones de marcha normales, el registrador de datos de accidente no recopila ningún dato. En ningún caso se recopilan datos

personales (por ejemplo, nombre, sexo, edad y lugar del accidente). No obstante, los datos recopilados en el registrador de datos de accidente sí pueden ser vincularse por terceros, por ejemplo por las autoridades policiales, con datos personales registrados de forma rutinaria en la investigación de un accidente.

Para leer los datos recopilados por el registrador de datos de accidente, se necesita acceso al vehículo y/o al registrador de datos de accidente, así como dispositivos especiales. No solo el fabricante del vehículo puede leer la información; también puede ser leída por terceros que dispongan de los mencionados dispositivos especiales. La lectura se realiza accediendo al vehículo o al registrador de datos de accidente.

Los datos recopilados por registradores de datos de accidente se pueden utilizar, dado el caso, como medio auxiliar para la reconstrucción de accidentes en procesos civiles o penales, para esclarecer reclamaciones relativas al derecho de indemnización por daños y perjuicios, así como en relación con la seguridad del vehículo. Dado que la herramienta CDR (Crash Data Retrieval) que se utiliza para leer los datos del registrador

de datos de accidente está disponible en el mercado, Mercedes-Benz USA, LLC ("MBUSA") declina expresamente toda responsabilidad derivada de la extracción de dicha información por trabajadores de Mercedes-Benz no autorizados.

MBUSA no comunicará a terceros los datos EDR sin consentimiento del propietario del vehículo o, en el caso de un vehículo arrendado, sin consentimiento del arrendatario. Constituyen una excepción a lo anterior las respuestas a citaciones procedentes de funcionarios encargados de hacer cumplir la ley de las autoridades federales, estatales o locales en relación con o como consecuencia de litigios en los que esté implicada MBUSA, sus filiales o empresas de participación; o cualquier obligación legal equivalente.

Advertencia: el registrador de datos de accidente es parte integrante del módulo del sistema de retención de seguridad. La manipulación, alteración o extracción de los componentes del registrador de datos de accidente puede provocar un funcionamiento anómalo del módulo del sistema de retención de seguridad y de otros sistemas.

En aquellos casos en los que las normas o prescripciones relativas al registrador de datos de

accidente de un determinado estado federal entren en conflicto con la legislación federal, esta última tiene prioridad. Por lo tanto, en caso de producirse tales conflictos, es aplicable la ley federal. Para diciembre de 2016, 17 estados federales aprobaron leyes relativas a los registradores de datos de accidente.

Derechos de propiedad intelectual

Software libre y de código abierto

Encontrará información sobre licencias del software libre y de código abierto utilizado en su vehículo en el soporte de datos en la cartera para documentación del vehículo y con actualizaciones en internet en:

<https://www.mercedes-benz.com/opensource>

Marcas registradas

- Bluetooth® es una marca registrada de Bluetooth SIG, Inc.
- DTS™ es una marca registrada de DTS, Inc.

- Dolby® y MLP™ son marcas registradas de Dolby Laboratories.
- ESP® y PRE-SAFE® son marcas registradas de Mercedes-Benz Group AG.
- HomeLink® es una marca registrada de Gentex Corporation.
- iPod® y iTunes® son marcas registradas de Apple Inc.
- Burmester® es una marca registrada de Burmester Audiosysteme GmbH.
- Microsoft® y Windows Media® son marcas registradas de Microsoft Corporation.
- SIRIUS® es una marca registrada de Sirius XM Radio Inc.
- HD Radio™ es una marca registrada de iBiquity Digital Corporation.
- Gracenote® es una marca registrada de Gracenote, Inc.
- ZAGAT Survey® y sus marcas asociadas son marcas registradas de Zagat Survey, LLC.

Sistema de retención

Protección del sistema de retención

El sistema de retención incluye los siguientes componentes:

- Sistema de cinturones de seguridad
- Airbags
- Sistema de retención infantil
- Fijaciones de asiento infantil

El sistema de retención puede ayudar a evitar que los ocupantes del vehículo puedan chocar contra piezas del habitáculo en caso de que se produzca un accidente. Además, el sistema de retención puede reducir el peligro de que los ocupantes del vehículo sufran lesiones durante un accidente.

Solo un cinturón de seguridad correctamente abrochado puede desplegar toda su protección. En función del accidente detectado, los pretensores de cinturón y/o los airbags complementan al cinturón de seguridad correctamente abrochado. No en todos los accidentes se activan los pretensores de cinturón y/o los airbags.

Para que el sistema de retención puede desplegar su protección, cada ocupante del vehículo debe tener en cuenta las siguientes indicaciones:

- Colóquese correctamente el cinturón de seguridad.
- debe adoptar una posición del asiento casi erguida, con la espalda apoyada en el respaldo del asiento
- debe ocupar el asiento de forma que, en la medida de lo posible, los pies queden apoyados en el suelo
- Las personas que tengan una estatura inferior a 5 ft (1,50 m) deben estar aseguradas en un sistema de retención adicional adecuado para vehículos Mercedes-Benz

No obstante, ningún sistema disponible en la actualidad puede excluir completamente el riesgo de sufrir heridas o lesiones mortales en un accidente. En especial, el cinturón de seguridad y el airbag no ofrecen protección contra objetos que puedan penetrar en el vehículo desde el exterior. Tampoco se puede descartar por completo el riesgo de lesiones por la activación de un airbag.

Limitación de la protección del sistema de retención

⚠ ADVERTENCIA Peligro de lesiones o de muerte por modificaciones en el sistema de retención

Si se realizan cambios en el sistema de retención, podría dejar de proteger de la forma prevista a los ocupantes del vehículo.

- ▶ No modifique nunca las piezas del sistema de retención.
- ▶ No efectúe ninguna intervención en el cableado, en los componentes electrónicos ni en su software.

Si el vehículo debe adaptarse a una persona con discapacidad física, póngase en contacto con un punto de servicio Mercedes-Benz.



Solo EE. UU.: si desea obtener información más detallada, diríjase a nuestro Customer Assistance Center mediante el número 1-800-FOR-MERCedes (1-800-367-6372).

Operatividad del sistema de retención

Con el vehículo encendido se ilumina el testigo luminoso de advertencia del sistema de retención  durante la autocomprobación. Se apaga como muy tarde unos segundos después del arranque del vehículo. Los componentes del sistema de retención están operativos.

Función del sistema de retención averiada

En los siguientes casos se ha producido una avería en el sistema de retención:

- Con el vehículo conectado, el testigo luminoso de advertencia del sistema de retención  no se ilumina.
- Durante la marcha, el testigo luminoso de advertencia del sistema de retención  se ilumina de forma permanente o repetida.

⚠ ADVERTENCIA Peligro de sufrir lesiones por averías de funcionamiento del sistema de retención

Pueden activarse involuntariamente algunos componentes del sistema de retención, o no hacerlo del modo previsto en caso de accidente.

▶ Encargue inmediatamente la revisión y la reparación del sistema de retención en un taller especializado.

Funcionamiento del sistema de retención en caso de accidente

El funcionamiento del sistema de retención viene determinado por la gravedad del accidente evaluada y por el tipo de accidente:

- Choque frontal
- Choque trasero
- Choque lateral
- Vuelco

La determinación de los umbrales de activación para los componentes del sistema de retención se lleva a cabo evaluando en distintos puntos del vehículo los valores de los sensores. Este proceso tiene un carácter previsor. La activación de los componentes del sistema de retención debe efectuarse a tiempo en el momento de producirse la colisión.

Los factores visibles o mensurables inmediatamente después de haberse producido el accidente no pueden considerarse como determinantes para la activación de los airbags. Tampoco aportan indicio alguno al respecto.

El vehículo puede sufrir una deformación considerable sin que se active ningún airbag. Esto sucede si solo se ven afectadas por la colisión piezas relativamente blandas y no se produce una deceleración demasiado elevada del vehículo. Por el contrario, puede activarse un airbag a pesar de que el vehículo sufra solo deformaciones de poca importancia. En caso, por ejemplo, de colisión con piezas muy rígidas del vehículo, tales como un larguero, la deceleración puede ser lo suficientemente intensa.

En función de la situación de activación detectada, los componentes del sistema de retención se pueden activar independientemente unos de otros:

- Pretensores de cinturón: choque frontal, choque trasero, choque lateral, vuelco
- Airbag del conductor, airbag del acompañante: choque frontal
- Airbag de rodillas: choque frontal
- Airbag lateral: choque lateral
- Windowbag: choque lateral, vuelco, choque frontal
- Sistema PRE-SAFE® Impulso lateral: choque lateral

Solo cuando el testigo de control PASSENGER AIR BAG OFF esté apagado se podrá activar el airbag del acompañante en caso de accidente. Asegúrese del estado correcto del airbag del acompañante antes de emprender la marcha y durante la misma cuando el asiento del acompañante esté ocupado (→ página 50).

⚠ ADVERTENCIA Peligro de sufrir quemaduras por las piezas calientes del airbag

Tras la activación de un airbag, las piezas del mismo se calientan.

- ▶ No toque las piezas del airbag.
- ▶ En el caso de que se haya activado el airbag, solicite su sustitución inmediata en un taller especializado.

Mercedes-Benz recomienda que encargue el remolcado del vehículo hasta un taller especializado después de un accidente. Tenga esto en cuenta en especial después de la activación del pretensor de cinturón o del airbag.

Al activarse el pretensor de cinturón o el airbag se escucha un chasquido y puede generarse una pequeña cantidad de polvo:

- Por lo general, este chasquido no afecta a su capacidad auditiva.
- El polvo generado no es perjudicial para la salud en general, si bien puede causar por un breve espacio de tiempo molestias en personas con asma o con problemas respiratorios.

Siempre y cuando ello no implique peligro, abandone el vehículo de inmediato o abra la ventanilla para evitar molestias respiratorias.

Los airbags y los pretensores de cinturón pirotécnicos contienen perclorato, el cual puede exigir un manejo y unas medidas ambientales especiales. Tenga en cuenta las directrices nacionales para el desecho. En California, vea <https://dtsc.ca.gov/>. Con la función de búsqueda encontrará, por ejemplo, la información sobre el perclorato.

Cinturones de seguridad

Protección del cinturón de seguridad

Abróchese siempre correctamente el cinturón de seguridad antes de iniciar la marcha. Solo un cinturón de seguridad correctamente abrochado puede desplegar toda su protección.

▲ ADVERTENCIA Peligro de lesiones o de muerte por un cinturón de seguridad mal abrochado

Si el cinturón de seguridad está abrochado de forma incorrecta, no podrá protegerle de la forma prevista.

Además, un cinturón de seguridad abrochado de forma incorrecta puede causar lesiones, porejemplo, en caso de accidente, maniobras de frenado o cambios repentinos de la dirección de marcha.

▶ Asegúrese siempre de que todos los ocupantes del vehículo tengan abrochado correctamente el cinturón y estén bien sentados.

Tenga en cuenta siempre las indicaciones sobre la posición correcta del asiento del conductor y el ajuste de los asientos (→ página 97).

Para que el cinturón de seguridad correctamente abrochado pueda desplegar su protección, cada ocupante del vehículo debe tener en cuenta las siguientes indicaciones:

- El cinturón de seguridad debe estar ceñido al cuerpo y sin doblar.
- El cinturón de seguridad debe quedar tendido por el centro del hombro y en la medida de lo posible a la altura de la ingle.
- La cinta del pecho no debe tocar el cuello ni quedar tendida bajo el brazo o por detrás de la espalda.
- Evite las prendas de vestir holgadas, porejemplo, un abrigo.
- Empuje el cinturón abdominal lo máximo posible hacia abajo hasta la altura de la ingle y ciñala tirando de la cinta del pecho. El cinturón abdominal nunca debe pasar por encima del vientre.

También las mujeres embarazadas deben tenerlo en cuenta.

- No haga pasar nunca el cinturón de seguridad por objetos de cantos afilados, puntiagudos, abrasivos o frágiles.

- Cada cinturón de seguridad debe ser utilizado solo por una persona.
- No sujete nunca objetos con el cinturón de seguridad junto con una persona.
Asegúrese también de que no haya objetos entre la persona y el asiento, porejemplo, cojines.

Los cinturones de seguridad de las siguientes plazas de asiento están equipados con un seguro del asiento infantil:

- Asiento del acompañante
- Asientos traseros

Activación o desactivación del seguro del asiento infantil del cinturón de seguridad (→ página 59).

Si viajan niños a bordo, observe siempre las instrucciones e indicaciones de seguridad sobre "Niños en el vehículo" (→ página 55).

Tenga siempre en cuenta las indicaciones sobre la carga del vehículo para la fijación de los objetos, el equipaje o la carga (→ página 113).

Limitación de la protección del cinturón de seguridad

⚠ ADVERTENCIA Peligro de sufrir lesiones o de muerte por una posición incorrecta en el asiento

Si el respaldo del asiento no se encuentra en una posición casi vertical, el cinturón de seguridad no ofrece la protección prevista.

Especialmente puede deslizarse por debajo del cinturón de seguridad y sufrir lesiones.

- ▶ Ajuste correctamente el asiento antes de iniciar la marcha.
- ▶ Asegúrese siempre de que el respaldo del asiento se encuentre en una posición casi vertical y el cinturón de seguridad pase por el centro del hombro.

⚠ ADVERTENCIA Peligro de lesiones o de muerte sin sistemas de retención adicionales para las personas de pequeña estatura

Las personas con una estatura inferior a 5 ft (1,50 m) no se pueden colocar correctamente el cinturón de seguridad sin la ayuda de sistemas de retención adicionales adecuados.

- ▶ Asegure siempre a las personas con una estatura inferior a 5 ft (1,50 m) con sistemas de retención adecuados.

⚠ ADVERTENCIA Riesgo de lesiones o peligro de muerte por los anclajes del cinturón bloqueados

La retención del cinturón de seguridad se verá afectada si hay objetos situados entre el asiento delantero y la puerta que bloquean el anclaje móvil del cinturón en el asiento delantero.

- ▶ Antes de iniciar la marcha asegúrese de que no haya objetos entre el asiento delantero y la puerta.

⚠ ADVERTENCIA Peligro de lesiones o de muerte por cinturones de seguridad dañados o modificados

Los cinturones de seguridad no pueden proteger especialmente en las siguientes situaciones:

- si el cinturón de seguridad está dañado, modificado, muy sucio, decolorido o teñido
- si el cierre del cinturón está dañado o muy sucio
- si se han efectuado modificaciones en el pretensor de cinturón, en el anclaje del cinturón o en el enrollador de cinturón

Los cinturones de seguridad podrían sufrir daños no visibles en caso de accidente, porejemplo, por astillas de cristal.

Los cinturones de seguridad modificados o dañados podrían romperse o fallar, porejemplo, en caso de accidente.

Los pretensores de cinturón modificados podrían activarse de manera imprevista o no funcionar de la forma prevista.

- ▶ No modifique nunca el sistema del cinturón de seguridad, por ejemplo, el cinturón de seguridad, el cierre del cinturón, el pretensor del cinturón, el anclaje del cinturón y el enrollador del cinturón.
- ▶ Asegúrese de que los cinturones de seguridad no estén dañados ni desgastados y de que estén limpios.
- ▶ Encargue inmediatamente la revisión de los cinturones de seguridad en un taller especializado después de un accidente.

Utilice solamente cinturones de seguridad que hayan sido autorizados por Mercedes-Benz para su vehículo.

⚠ ADVERTENCIA Peligro de lesiones o de muerte por los pretensores de cinturón que se hayan activado de forma pirotécnica

Los pretensores de cinturón que ya se hayan activado de forma pirotécnica ya no funcionan y, por consiguiente, no podrán protegerle de la forma prevista.

- ▶ En el caso de que se hayan activado los pretensores de cinturón de forma pirotécnica, solicite su sustitución inmediata en un taller especializado.

Mercedes-Benz recomienda que encargue el remolcado del vehículo hasta un taller especializado después de un accidente.

! INDICACIÓN Daño por aprisionamiento del cinturón de seguridad

Si un cinturón de seguridad que todavía no ha sido utilizado no está completamente enrollado, puede quedar aprisionado en la puerta o en el mecanismo del asiento.



- ▶ Asegúrese en todo momento de que un cinturón de seguridad que todavía no ha sido utilizado esté completamente enrollado.

Colocación y ajuste del cinturón de seguridad

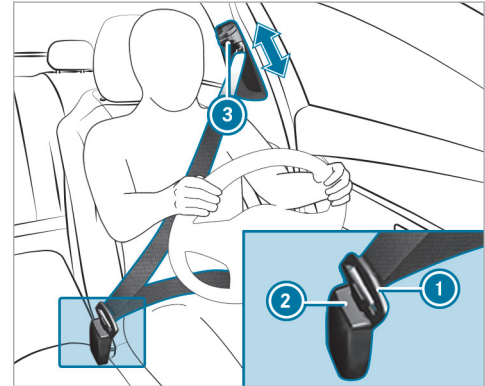
Si extrae el cinturón de seguridad de forma rápida o brusca, el enrollador del cinturón se bloquea. La cinta del cinturón no se puede seguir extrayendo.



- ▶ Enclave la lengüeta del cierre del cinturón de seguridad ① siempre en el cierre del cinturón ② perteneciente a la plaza de asiento.

- ▶ **Ajuste de la altura del cinturón:** pulse la tecla  de la salida del cinturón y desplácela hasta la posición que desee.
- ▶ **Enclavamiento de la salida del cinturón:** suelte la tecla  y asegúrese de que la salida del cinturón se enclave.
- ⓘ Solo un cinturón de seguridad correctamente abrochado puede desplegar toda su protección. Tenga en cuenta las indicaciones sobre la colocación del cinturón de seguridad (→ página 40).

! **INDICACIÓN** Activación de los componentes del sistema de retención debido al cinturón de seguridad enclavado con el asiento del acompañante desocupado

Si la lengüeta del cierre del cinturón está enclavada en el cierre del cinturón del asiento del acompañante desocupado, en caso de accidente se pueden activar innecesariamente componentes del sistema de retención en el lado del acompañante, por ejemplo, el pretensor de cinturón.

- ▶ Utilice el cinturón de seguridad solo para el uso previsto.

- ⓘ Tenga en cuenta las indicaciones sobre las posibilidades de fijación de la carga (→ página 113). Encontrará información sobre el montaje de un sistema de retención infantil y sobre el transporte de niños en el vehículo en el apartado "Niños en el vehículo" (→ página 59).

Función de la adaptación del cinturón

Vehículos con PRE-SAFE®: después de abrocharse uno de los cinturones de seguridad delanteros, se puede llevar a cabo automáticamente una adaptación del cinturón con una fuerza de retroceso determinada. No sujete el cinturón de seguridad.

Puede conectar o desconectar la adaptación del cinturón mediante el sistema multimedia (→ página 44).

Conexión o desconexión de la adaptación del cinturón mediante el sistema multimedia

Sistema multimedia:

  ▶▶ Ajustes ▶▶ Vehículo

- ▶ Active o desactive la opción **Adaptación cinturón**.

Soltado del cinturón de seguridad

- ▶ Presione la tecla de soltado del cierre del cinturón y lleve el cinturón de seguridad con la lengüeta de cierre hacia atrás.

Funcionamiento de la advertencia de cinturón desabrochado para el conductor y el acompañante

El testigo luminoso de advertencia de colocación de los cinturones de seguridad  del visualizador del cuadro de instrumentos indica que todos los ocupantes del vehículo deben abrocharse correctamente el cinturón de seguridad.

El testigo luminoso de advertencia del cinturón de seguridad  se ilumina durante seis segundos tras cada arranque del vehículo.

Adicionalmente puede sonar una señal acústica de advertencia.

La advertencia de cinturón desabrochado se apaga cuando se cierran las puertas del conductor y del acompañante y el conductor y el acompañante se abrochan el cinturón.

En los siguientes casos, la advertencia de cinturón desabrochado se ilumina durante la marcha:

- Si se sobrepasa una vez una velocidad del vehículo de 15 mph (25 km/h) y el conductor o el acompañante no se han abrochado el cinturón de seguridad.
- Si el conductor o el acompañante se desabrochan el cinturón durante la marcha.

Airbags

Sinopsis de los airbags

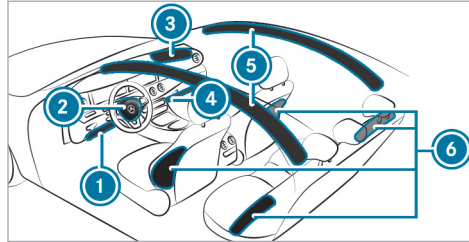

- 1 Airbag de rodillas del conductor
- 2 Airbag del conductor
- 3 Airbag del acompañante
- 4 Airbag de rodillas del acompañante
- 5 Windowbag
- 6 Airbag lateral

El lugar de montaje de los airbags se reconoce por la inscripción AIRBAG.

Un airbag puede aumentar la protección del correspondiente ocupante del vehículo al activarse.

Posible protección por airbag:

- Airbag de rodillas: parte superior e inferior de las piernas y de las rodillas
- Airbag del conductor, airbag del acompañante: cabeza y tórax
- Windowbag: cabeza
- Airbag lateral: tórax, y delante también la cadera

! INDICACIÓN Vehículos Mercedes-AMG

- ▶ Tenga en cuenta las indicaciones contenidas en las instrucciones adicionales. De lo contrario, podría no reconocer situaciones de peligro.

⚠ ADVERTENCIA Peligro de lesiones o de muerte con el airbag del acompañante activado

Si el airbag del acompañante está activado, este puede golpear al niño que esté sentado en el asiento del acompañante en caso de accidente.

▶ **NUNCA** utilice un dispositivo de retención para niños orientado hacia atrás en un asiento con el AIRBAG DELANTERO ACTIVADO; esto puede provocar LESIONES GRAVES o la MUERTE del niño.

Al montar un sistema de retención infantil en el asiento del acompañante, observe las indicaciones específicas del vehículo (→ página 65). Tenga en cuenta las indicaciones sobre los sistemas de retención infantil orientados hacia atrás y hacia delante en el asiento del acompañante.

Información sobre la desconexión automática del airbag del acompañante

Solo cuando el testigo de control PASSENGER AIR BAG OFF esté apagado se podrá activar el airbag del acompañante en caso de accidente. Asegú-

rese del estado correcto del airbag del acompañante antes de emprender la marcha y durante la misma cuando el asiento del acompañante esté ocupado (→ página 50).

! **INDICACIÓN** Activación de los componentes del sistema de retención con el asiento del acompañante desocupado

En caso de accidente, los componentes del sistema de retención del lado del acompañante se pueden activar de forma innecesaria:

- En el asiento del acompañante se han depositado objetos pesados.
- En el asiento del acompañante desocupado la lengüeta del cierre del cinturón está enclavada en el cierre del cinturón.

▶ Guarde los objetos en un lugar adecuado.

▶ Cada cinturón de seguridad debe ser utilizado solo por una persona.

El windowbag en el lado del acompañante se puede activar en función de la situación de accidente detectada. El airbag se activa independien-

temente de si el asiento del acompañante está ocupado o no.

Potencial de protección de los airbags

En función del accidente, un airbag puede aumentar la protección del cinturón de seguridad correctamente abrochado.

⚠ ADVERTENCIA Peligro de lesiones o de muerte por posición incorrecta del asiento

Si no adopta la posición del asiento correcta, el airbag no puede proteger de la forma prevista.

Cualquier ocupante del vehículo debe asegurarse de los puntos siguientes:

- deben colocarse correctamente el cinturón de seguridad Preste especial atención a que el cinturón abdominal no quede tendido sobre el estómago o abdomen de las mujeres embarazadas.

- Adopte una posición de asiento correcta y mantenga la mayor distancia posible respecto a los airbags.
- Tenga en cuenta las siguientes indicaciones.

► Asegúrese siempre de que no haya ningún objeto entre el airbag y el ocupante del vehículo.

Todos los ocupantes del vehículo deben tener especialmente en cuenta las siguientes indicaciones para evitar riesgos debido a un airbag activado:

- Ajuste correctamente los asientos antes de iniciar la marcha, el asiento del conductor y del acompañante en la posición más atrasada posible.
Tenga siempre en cuenta la información sobre la posición correcta del asiento del conductor (→ página 97).
- Sujete el volante solo por el aro del volante. De esta forma, el airbag podrá desplegarse sin impedimentos.

- Apóyese durante la marcha siempre en el respaldo del asiento. No se incline hacia delante ni se apoye en la puerta o la ventanilla lateral. De lo contrario, estará en la zona de inflado de los airbags.
- Tenga siempre los pies apoyados en el suelo. No coloque, porejemplo, los pies sobre el puesto de conducción. De lo contrario, los pies estarán en la zona de inflado del airbag.
- Si en el vehículo viajan niños, tenga en cuenta las indicaciones adicionales (→ página 55).
- Guarde y asegure los objetos siempre de forma correcta.

Los objetos situados en el habitáculo pueden obstaculizar el funcionamiento previsto del airbag. Todos los ocupantes del vehículo deben asegurarse siempre especialmente:

- de que entre los ocupantes del vehículo y el sector de accionamiento de los airbags no se encuentren personas, animales u objetos
- de que entre el asiento y la puerta así como el montante de la puerta (montante B) no se encuentre ningún objeto

- de que no cuelguen objetos duros, porejemplo, perchas para ropa, en los asideros de sujeción o los colgadores
- de que no se haya fijado ningún accesorio, como dispositivos de navegación, teléfonos móviles o portabebidas, en la zona de inflado de un airbag, porejemplo, en el puesto de conducción, en las puertas, las ventanillas laterales o los revestimientos laterales
Además no debe haber tendidos ni fijados ningún cable de conexión, cinta de sujeción o correa de fijación en la zona de inflado de un airbag. Observe siempre las instrucciones de montaje del fabricante del accesorio, especialmente las indicaciones acerca del lugar de montaje adecuado.
- de que no haya objetos pesados, de cantos agudos o frágiles en los bolsillos de las prendas de vestir. Guarde estos objetos en un lugar adecuado

Limitación de la protección del airbag

⚠ ADVERTENCIA Peligro de lesiones por modificaciones en la cubierta de un airbag

Si modifica la cubierta de un airbag o coloca encima objetos, porejemplo, adhesivos, el airbag ya no podrá funcionar de la forma prevista.

- ▶ Nunca modifique la cubierta de un airbag.
- ▶ No coloque objetos en la cubierta.

El lugar de montaje de los airbags se reconoce por la inscripción AIRBAG (→ página 45).

Los objetos situados en la zona de inflado de un airbag pueden limitar el funcionamiento previsto del airbag.

⚠ ADVERTENCIA Peligro de lesiones por objetos en la zona de inflado de un airbag

Los objetos situados en la zona de inflado de un airbag pueden obstaculizar o impedir el correcto inflado del airbag.

En ese caso, el airbag puede inflarse de forma incontrolada y puede incluso provocar lesiones adicionales a los ocupantes con su activación. Esto puede darse especialmente cuando el airbag está integrado en el asiento.

- ▶ Guarde y asegure los objetos siempre de forma correcta.
- ▶ Asegúrese antes de iniciar la marcha que no haya objetos situados en la zona de inflado de un airbag.

⚠ ADVERTENCIA Peligro de lesiones o muerte por la utilización de tapizados inadecuados

Si se utilizan tapizados inadecuados, los airbags ya no pueden proteger a los ocupantes del vehículo de la forma prevista.

Adicionalmente, la función de la desconexión automática del airbag del acompañante puede verse afectada.

- ▶ Utilice solo tapizados homologados por Mercedes-Benz para el asiento respectivo.

⚠ ADVERTENCIA Peligro de lesiones por fallos de funcionamiento de los sensores en la puerta

Como consecuencia de modificaciones o trabajos realizados incorrectamente en las puertas o revestimientos de las puertas, así como de puertas dañadas, los airbags podrían no funcionar de la forma prevista.

- ▶ No modifique nunca las puertas ni piezas de las mismas.
- ▶ Encargue los trabajos en las puertas o en los revestimientos de las puertas en un taller especializado.

⚠ ADVERTENCIA Peligro de lesiones por un airbag activado

Un airbag que ya se haya activado no ofrece ninguna protección.

- ▶ Encargue el remolcado del vehículo a un taller especializado para la sustitución de un airbag que se haya activado.

Encargue la sustitución inmediata de un airbag que ya se haya activado.

Estado del airbag del acompañante

■ Función de la desconexión automática del airbag del acompañante

La desconexión automática del airbag del acompañante puede detectar si el asiento del acompañante está ocupado por una persona o por un sistema de retención infantil. En consonancia, el airbag del acompañante y el airbag de rodillas del acompañante se activan o desconectan.

▲ ADVERTENCIA Peligro de lesiones o de muerte por los objetos situados debajo del asiento del acompañante

Los objetos aprisionados debajo del asiento del acompañante pueden perturbar la función de la desconexión automática del airbag del acompañante o dañar el sistema.

▶ No guarde ningún objeto debajo del asiento del acompañante.

▶ Cuando el asiento del acompañante esté ocupado, asegúrese de que no haya ningún objeto aprisionado debajo del asiento del acompañante.

Al montar un sistema de retención infantil en el asiento del acompañante, observe las indicaciones específicas del vehículo (→ página 66). Tenga en cuenta las indicaciones sobre los sistemas de retención infantil orientados hacia atrás y hacia delante en el asiento del acompañante (→ página 65).

La persona que ocupe el asiento del acompañante debe tener en cuenta las siguientes indicaciones:

- colóquese correctamente el cinturón de seguridad (→ página 40).
- debe adoptar una posición del asiento casi erguida, con la espalda apoyada en el respaldo del asiento
- debe ocupar el asiento de forma que, en la medida de lo posible, los pies queden apoyados en el suelo

De lo contrario, el airbag del acompañante se podría desconectar por error, porejemplo, en los siguientes casos:

- El acompañante desplaza su peso apoyándose sobre el apoyabrazos del vehículo.
- El acompañante está sentado de forma que reduce la carga sobre la superficie del asiento.

▲ ADVERTENCIA Peligro de lesiones o de muerte con el airbag del acompañante desconectado

Cuando el testigo de control PASSENGER AIR BAG OFF se ilumina, el airbag del acompañante está desconectado.

Por tanto, una persona en el asiento del acompañante puede, porejemplo, chocar con piezas del habitáculo del vehículo, en especial si está sentado demasiado cerca del puesto de conducción.

Cuando el asiento del acompañante esté ocupado, asegúrese siempre de que:

- la clasificación de la persona en el asiento del acompañante sea correcta y el airbag del acompañante esté desconectado o conectado en función de la persona que ocupa el asiento del acompañante
- el asiento del acompañante se encuentre en la posición más retrasada posible
- la persona esté correctamente sentada

▶ Asegúrese del estado correcto del airbag del acompañante antes de emprender la marcha y durante la misma.

Si el asiento del acompañante está ocupado, después de la autocomprobación de la desconexión automática del airbag del acompañante se efectúa la clasificación de la persona o del sistema de retención infantil en el asiento del acompañante. Los testigos de control PASSENGER AIR BAG muestran el estado del airbag del acompañante. Tenga en cuenta siempre las indicaciones sobre la función de los testigos de control PASSENGER AIR BAG (→ página 50).

Función de los testigos de control PASSENGER AIR BAG



Autocomprobación de la desconexión automática del airbag del acompañante

Con el vehículo conectado, los dos testigos de control PASSENGER AIR BAG ON y OFF se iluminan simultáneamente durante la autocomprobación.

Tras la autocomprobación se muestra el estado del airbag del acompañante mediante los testigos de control PASSENGER AIR BAG:

- **El testigo ON está iluminado:** el airbag del acompañante se puede activar durante un accidente. El testigo de control se vuelve a apagar al cabo de unos 60 segundos.
- **Los testigos ON y OFF están apagados:** el airbag del acompañante se puede activar durante un accidente.
- **El testigo OFF está iluminado:** el airbag del acompañante está desconectado. No se activa durante un accidente.

Si el testigo de control PASSENGER AIR BAG ON está apagado, únicamente el testigo de control PASSENGER AIR BAG OFF muestra el estado del airbag del acompañante. El testigo de control PASSENGER AIR BAG OFF puede estar iluminado de forma permanente o estar apagado.

Si el testigo de control PASSENGER AIR BAG OFF y el testigo luminoso de advertencia del sistema de retención  se iluminan simultáneamente,

nadie debe utilizar el asiento del acompañante. En ese caso, no monte ningún sistema de retención infantil en el asiento del acompañante. Encargue la revisión y reparación inmediata de la desconexión automática del airbag del acompañante en un taller especializado.

Indicación de estado

Asegúrese del estado correcto del airbag del acompañante en función de la situación antes de emprender la marcha y durante la misma cuando el asiento del acompañante esté ocupado.

Después de montar un sistema de retención infantil orientado hacia atrás en el asiento del acompañante: PASSENGER AIR BAG OFF debe iluminarse de forma permanente.

⚠ ADVERTENCIA Peligro de sufrir lesiones o de muerte por el uso de un sistema de retención infantil orientado hacia atrás con el airbag del acompañante activado

Si asegura a un niño con un sistema de retención infantil orientado hacia atrás en el asiento del acompañante y el testigo de control PASSENGER AIR BAG OFF está apagado,

se puede activar el airbag del acompañante en caso de accidente.

El niño puede ser alcanzado por el airbag.

- ▶ Asegúrese siempre de que el airbag del acompañante esté desconectado. El testigo de control PASSENGER AIR BAG OFF debe iluminarse.
- ▶ NUNCA utilice un dispositivo de retención para niños orientado hacia atrás en un asiento con el AIRBAG DELANTERO ACTIVADO; esto puede provocar LESIONES GRAVES o la MUERTE del niño.

Al montar un sistema de retención infantil en el asiento del acompañante, observe las indicaciones específicas del vehículo (→ página 65).

En función del sistema de retención infantil y de la estatura del niño, el testigo de control PASSENGER AIR BAG OFF puede estar apagado. En ese caso, el sistema de retención infantil orientado hacia atrás no se puede montar en el asiento del acompañante.

En su lugar, monte el sistema de retención infantil orientado hacia atrás en un asiento trasero apropiado.

Después de montar un sistema de retención infantil orientado hacia delante en el asiento del acompañante: PASSENGER AIR BAG OFF puede estar iluminado de forma permanente o estar apagado en función del sistema de retención infantil y de la estatura del niño. Tengan en cuenta siempre las siguientes indicaciones.

⚠ ADVERTENCIA Peligro de lesiones o de muerte por el posicionamiento incorrecto de un sistema de retención infantil orientado hacia delante

Si asegura a un niño con un sistema de retención infantil orientado hacia delante en el asiento del acompañante y coloca el asiento del acompañante demasiado cerca del puesto de conducción, en caso de accidente el niño puede:

- por ejemplo, chocar contra piezas del habitáculo si el testigo de control PASSENGER AIR BAG OFF está iluminado
- ser alcanzado por el airbag si el testigo de control PASSENGER AIR BAG OFF está apagado

▶ Coloque siempre el asiento del acompañante en la posición más retrasada posible y desplace al máximo el ajuste de la profundidad de la banqueta del asiento. Observe el tendido correcto de la cinta superior desde la salida del cinturón en el vehículo hacia la guía de la cinta superior del sistema de retención infantil. La

cinta superior debe quedar tendida desde la salida del cinturón hacia delante y hacia abajo. Ajuste la salida del cinturón y el asiento del acompañante de la forma necesaria.

▶ Tenga siempre en cuenta lo indicado en las instrucciones de montaje del fabricante del sistema de retención infantil.

Al montar un sistema de retención infantil en el asiento del acompañante, observe las indicaciones específicas del vehículo (→ página 65).

Si una persona está sentada en el asiento del acompañante: PASSENGER AIR BAG OFF puede estar iluminado de forma permanente o estar apagado, en función de la estatura de la persona.

Las personas que ocupen el asiento del acompañante deben tener en cuenta siempre las siguientes indicaciones:

- Si el asiento del acompañante está ocupado por un adulto o una persona de estatura correspondiente, el testigo de control PASSENGER AIR BAG OFF debe estar apagado.

Esto indica que el airbag del acompañante está activado.

Si el testigo de control PASSENGER AIR BAG OFF se ilumina de forma permanente, el adulto o la persona de estatura correspondiente no debería utilizar el asiento del acompañante.

Utilice en su lugar un asiento trasero.

- Si el asiento del acompañante está ocupado por una persona de estatura reducida (por ejemplo, un adolescente o un adulto pequeño), el testigo de control PASSENGER AIR BAG OFF, se ilumina de forma permanente o está apagado en función del resultado de la clasificación.
 - PASSENGER AIR BAG OFF está apagado: desplace el asiento del acompañante a la posición más retrasada posible, o bien la persona de estatura reducida utiliza un asiento trasero.
 - PASSENGER AIR BAG OFF se ilumina de forma permanente: la persona de baja estatura no debería utilizar el asiento del acompañante.

⚠ ADVERTENCIA Peligro de lesiones o de muerte con el testigo de control PASSENGER AIR BAG OFF iluminado

Si el testigo de control PASSENGER AIR BAG OFF permanece iluminado después de la auto-comprobación, el airbag del acompañante está desconectado.

Cuando el asiento del acompañante esté ocupado, asegúrese siempre de lo siguiente:

- La clasificación de la persona en el asiento del acompañante debe ser correcta y el airbag del acompañante debe estar desconectado o conectado en función de la persona que ocupa el asiento del acompañante.
- La persona está correctamente sentada y tiene el cinturón de seguridad bien abrochado.
- El asiento del acompañante se encuentra en la posición más retrasada posible.

Es imprescindible que tenga en cuenta también los siguientes temas complementarios:

- Sistema de retención infantil en el asiento del acompañante (→ página 65)

Sistema PRE-SAFE®

Función del sistema PRE-SAFE® (sistema de protección preventiva para los ocupantes del vehículo)

El sistema PRE-SAFE® puede detectar determinadas situaciones de marcha críticas e iniciar medidas preventivas de protección de los ocupantes del vehículo.

El sistema PRE-SAFE® puede iniciar las siguientes medidas de forma independiente:

- Pretensado de los cinturones de seguridad en el asiento del conductor y el asiento del acompañante.
- Cierre de las ventanillas laterales.
- **Vehículos con techo corredizo:** cierre del techo corredizo.

- **Vehículos con función de memoria:** ajuste de la posición del asiento más favorable para el asiento del acompañante.
- **Vehículos con asiento multicontorno:** aumento de la presión del inflado en los laterales del respaldo del asiento.
- PRE-SAFE® Sound: puede activar el propio mecanismo de protección del oído mediante una breve señal acústica si el sistema multimedia está conectado.

! **INDICACIÓN** Daño por objetos en el espacio reposapiés o detrás del asiento

Debido al ajuste automático de la posición del asiento, el asiento y/o el objeto pueden resultar dañados.

- ▶ Guarde los objetos en un lugar adecuado.

Anulación de las medidas del sistema PRE-SAFE®

Si no se ha producido un accidente, las medidas preventivas iniciadas se anulan.

Deberá efectuar personalmente determinados ajustes.

- ▶ Si el pretensado de los cinturones de seguridad no disminuye, desplace ligeramente hacia atrás el respaldo.
El pretensado de los cinturones de seguridad disminuye.

Función del sistema PRE-SAFE® PLUS (sistema de protección preventiva para los ocupantes del vehículo Plus)

El sistema PRE-SAFE® PLUS puede detectar determinadas situaciones de colisión, en especial un choque trasero inminente, e iniciar medidas preventivas para proteger a los ocupantes del vehículo. Estas medidas no pueden evitar que se produzca la colisión.

El sistema PRE-SAFE® PLUS puede iniciar las siguientes medidas de forma independiente:

- Pretensado de los cinturones de seguridad en el asiento del conductor y el asiento del acompañante.

- Aumento de la presión de frenado con el vehículo parado. Esta intervención en el freno finaliza automáticamente al ponerse en movimiento.

Si no se ha producido un accidente, las medidas preventivas iniciadas se anulan.

Límites del sistema

El sistema no inicia ninguna medida en la siguiente situación:

- al conducir hacia atrás

El sistema no interviene en el freno en la siguiente situación:

- durante la marcha
O bien:
• al entrar o salir de un hueco de aparcamiento con la ayuda activa para aparcar

Función del sistema PRE-SAFE® Impulso lateral

El sistema PRE-SAFE® Impulso lateral puede dar un impulso al tronco del ocupante delantero del vehículo hacia el centro del vehículo de forma

preventiva al detectar un choque lateral inminente. Para ello, en el lado de la colisión se infla muy rápidamente una burbuja de aire en el lateral exterior del respaldo del asiento. De esta forma se puede aumentar la distancia entre la puerta y el ocupante del vehículo.

Si el sistema PRE-SAFE® Impulso lateral se ha activado o está averiado, se muestra el aviso **PRE-SAFE Impulso lateral no funciona Ver Instruc. servicio** (→ página 392).

Transporte seguro de niños en el vehículo

Indicaciones que se deben tener en cuenta si viajan niños en el vehículo

- ❗ Es imprescindible que tenga en cuenta también las indicaciones de seguridad en función de la situación. De este modo podrá detectar posibles riesgos y evitar situaciones de peligro cuando transporte a niños (→ página 55).

Actúe de manera consecuente

Tenga en cuenta que la negligencia al asegurar al niño en el sistema de retención infantil puede

tener consecuencias graves. Actúe de manera consecuente en todo momento y asegure correctamente el niño antes de iniciar la marcha.

No transporte nunca un bebé o un niño sobre el regazo de uno de los ocupantes del vehículo.

Mercedes-Benz recomienda observar sin falta las siguientes indicaciones para una mejor protección de los niños de menos de doce años o una estatura inferior a 5 ft (1,50 m):

- Asegúrelos siempre con un sistema de retención infantil adecuado para este vehículo Mercedes-Benz.
- El sistema de retención infantil debe ser adecuado a la edad, al peso y a la estatura del niño.
- La plaza de asiento del vehículo debe ser adecuada para el sistema de retención infantil que desea montar.

De las estadísticas de accidentes puede concluirse que los niños sentados en los asientos traseros en general viajan más seguros que los sentados en los asientos delanteros. Por ese motivo, Mercedes-Benz recomienda encarecidamente que

monte el sistema de retención infantil en un asiento trasero.

El concepto genérico "sistema de retención infantil"

En este Manual de instrucciones se utiliza el concepto genérico "sistema de retención infantil". Como sistema de retención infantil se entiende, por ejemplo:

- un portabebés
- un asiento infantil orientado hacia atrás
- un asiento infantil orientado hacia delante
- un alzador con respaldo y guías del cinturón de seguridad
Mercedes-Benz recomienda utilizar un alzador con respaldo.

El sistema de retención infantil debe ser adecuado a la edad, al peso y a la estatura del niño.

Tenga en cuenta las leyes y normas aplicables

Tenga siempre en cuenta las prescripciones legales para la utilización de sistemas de retención infantil en el vehículo.

Observe los estándares referentes a los sistemas de retención infantil

Todos los sistemas de retención infantil deben cumplir los siguientes estándares:

- Estándares Federales de Seguridad para Vehículos Motorizados de los EE. UU. 213
- Estándares Canadienses de Seguridad para Vehículos Motorizados (CMVSS) 213

En el rótulo indicador situado en el sistema de retención infantil figura la confirmación del cumplimiento de los estándares del sistema de retención infantil. También encontrará la confirmación en las instrucciones de montaje suministradas con el sistema de retención infantil.

Reconocimiento del riesgo, evitación de situaciones de peligro

Sistemas de fijación para los sistemas de retención infantil en el vehículo

Utilice únicamente los siguientes sistemas de fijación para el sistema de retención infantil:

- los estribos de sujeción ISOFIX

- el sistema de cinturones de seguridad del vehículo
- los anclajes Top Tether

Monte preferentemente un sistema de retención infantil ISOFIX.

El montaje simple sobre los estribos de sujeción del vehículo puede reducir el riesgo de un sistema de retención infantil montado incorrectamente.

Si asegura al niño con el cinturón de seguridad integrado del sistema de retención infantil ISOFIX, es imprescindible que tenga en cuenta la masa máxima autorizada del niño y del sistema de retención infantil (→ página 60).

En caso de que viajen niños de peso superior a 40 lbs (18 kg) o estatura inferior a la necesaria para poder colocarse correctamente el cinturón de seguridad de 3 puntos sin necesidad de utilizar un alzador, deberá utilizar, en su caso, un alzador para que el niño pueda alcanzar la posición que le permita abrocharse de manera adecuada el cinturón de seguridad.

Mercedes-Benz le recomienda utilizar un alzador con respaldo y guías del cinturón de seguridad.

Ventajas de un sistema de retención infantil orientado hacia atrás

Es preferible que asegure a un bebé o un niño con un sistema de retención infantil adecuado orientado hacia atrás. En ese caso, el niño está sentado en dirección contraria al sentido de la marcha y mira hacia atrás.

Los bebés y los niños poseen una musculatura del cuello poco desarrollada con relación al tamaño y el peso de su cabeza. En un sistema de retención infantil orientado hacia atrás puede reducirse el riesgo de sufrir lesiones en las vértebras cervicales.

Fijación correcta del sistema de retención infantil

⚠ ADVERTENCIA Peligro de lesiones o de muerte por un montaje incorrecto del sistema de retención infantil

El niño no se puede proteger de la forma prevista o no queda retenido.

- ▶ Es imprescindible que tenga en cuenta lo indicado en las instrucciones de montaje

del fabricante y el ámbito de utilización del sistema de retención infantil.

- ▶ Asegúrese de que toda la superficie de la base del sistema de retención infantil esté siempre apoyada en la superficie del asiento.
- ▶ No coloque nunca ningún objeto, porejemplo, un cojín, debajo o detrás del sistema de retención infantil.
- ▶ Utilice los sistemas de retención infantil solamente con su funda original.
- ▶ Sustituya las fundas dañadas solamente por fundas originales.

⚠ ADVERTENCIA Peligro de lesiones o de muerte por sistemas de retención infantil no asegurados en el vehículo

Si el sistema de retención infantil no está montado correctamente o no está asegurado, puede soltarse.

En ese caso, el niño no queda protegido o retenido de la forma prevista.

El sistema de retención infantil que no esté siendo utilizado puede desplazarse y alcanzar a los ocupantes del vehículo.

- ▶ Es imprescindible que tenga en cuenta lo indicado en las instrucciones de montaje del fabricante y el ámbito de utilización del sistema de retención infantil.
- ▶ Monte siempre correctamente los sistemas de retención infantil, aunque se transporten sin utilizar en el vehículo.

- Tenga siempre en cuenta lo indicado en el manual de instrucciones y en las instrucciones de montaje del fabricante del sistema de retención infantil utilizado, así como las indicaciones específicas del vehículo:
 - Montaje del sistema de retención infantil ISOFIX en el asiento trasero derecho e izquierdo (→ página 60).
 - Fije el sistema de retención infantil con el cinturón de seguridad en el asiento trasero (→ página 64).
 - Fijación del sistema de retención infantil con el cinturón de seguridad en el asiento

del acompañante (→ página 66). Tenga en cuenta las indicaciones específicas sobre los sistemas de retención infantil orientados hacia delante y hacia atrás (→ página 65).

Asegúrese del estado correcto del airbag del acompañante en función de la situación antes de emprender la marcha y durante la misma cuando el asiento del acompañante esté ocupado (→ página 50).

- Tenga en cuenta los rótulos de indicación de advertencia situados en el habitáculo y en el sistema de retención infantil.
- Si está disponible, fije adicionalmente el dispositivo Top Tether.

Prohibición de modificación del sistema de retención infantil

⚠ ADVERTENCIA Riesgo de lesiones por modificaciones en el sistema de retención infantil

El sistema de retención infantil ya no puede funcionar correctamente. Existe un mayor riesgo de sufrir lesiones.

- ▶ Nunca modifique un sistema de retención infantil.
- ▶ Monte únicamente accesorios autorizados por el fabricante del sistema de retención infantil especialmente para ese sistema de retención infantil.

Utilice exclusivamente sistemas de retención infantil intactos

⚠ ADVERTENCIA Peligro de lesiones o de muerte por el uso de sistemas de retención infantil dañados

Los sistemas de retención infantil o sus sistemas de fijación dañados o sometidos a esfuerzo en un accidente ya no ofrecen la protección prevista.

El niño puede no quedar retenido.

- ▶ Sustituya inmediatamente los sistemas de retención infantil dañados o sometidos a esfuerzo en un accidente.
- ▶ Encargue la revisión de los sistemas de fijación de los sistemas de retención infantil en un taller especializado antes de montar de nuevo un sistema de retención infantil.

Evitación de la irradiación solar directa

⚠ ADVERTENCIA Peligro de sufrir quemaduras por la irradiación solar directa en el asiento infantil

Si el sistema de retención infantil está expuesto a la irradiación solar directa, las piezas se pueden calentar mucho.

Los niños podrían sufrir quemaduras al entrar en contacto con dichas piezas, especialmente con las piezas metálicas del sistema de retención infantil.

- ▶ Asegúrese de que el sistema de retención infantil no se exponga a la irradiación solar directa.
- ▶ Proteja el sistema de retención infantil, por ejemplo, con una manta.
- ▶ Antes de sentar al niño, deje que el sistema de retención infantil se enfríe si ha estado expuesto a la irradiación solar directa.
- ▶ Nunca deje a los niños sin vigilancia en el vehículo.

Indicaciones a tener en cuenta en caso de detención o estacionamiento del vehículo

⚠ ADVERTENCIA Peligro de accidente y de sufrir lesiones en caso de dejar a niños sin vigilancia en el vehículo

Si deja a los niños sin vigilancia en el vehículo, estos pueden, sobre todo:

- abrir las puertas y poner en peligro a otras personas o usuarios de la vía.
- abandonar el vehículo y que otro vehículo los atropelle.
- manejar el equipamiento del vehículo y, por ejemplo, quedar atrapados

Además, los niños podrían poner el vehículo en movimiento en caso de que, por ejemplo:

- suelten el freno de estacionamiento.
 - modifiquen la posición del cambio.
 - arranquen el vehículo.
- ▶ Nunca deje a los niños sin vigilancia en el vehículo.

- ▶ Al abandonar el vehículo, lleve siempre la llave consigo y bloquee el vehículo.
- ▶ Guarde la llave fuera del alcance de los niños.

⚠ ADVERTENCIA Peligro de muerte por temperaturas altas o bajas en el vehículo

Si las personas –especialmente los niños– se exponen al calor o frío intensos durante un período prolongado, existe peligro de sufrir lesiones o incluso peligro de muerte.

- ▶ Nunca deje a ninguna persona –especialmente a los niños– sin vigilancia en el vehículo.

Sinopsis de las plazas de asiento adecuadas del vehículo para el montaje de un sistema de retención infantil

Asiento trasero izquierdo/derecho

Sistema de fijación recomendado:

-  Fijación ISOFIX para asiento infantil

-  Si está disponible, fije adicionalmente el dispositivo Top Tether (→ página 62).

Sistema de fijación alternativo:

-  Cinturón de seguridad de la plaza de asiento del vehículo

Asiento del acompañante

Sistema de fijación:



-  Cinturón de seguridad de la plaza de asiento del vehículo

Es imprescindible que tenga en cuenta lo siguiente:

- Asegúrese del estado correcto del airbag del acompañante en función de la situación antes de emprender la marcha y durante la misma cuando el asiento del acompañante esté ocupado (→ página 50).
- Indicaciones sobre la desconexión automática del airbag del acompañante (→ página 49).

Asiento trasero central

Sistema de fijación:

-  Cinturón de seguridad de la plaza de asiento del vehículo
-  Si está disponible, fije adicionalmente el dispositivo Top Tether (→ página 62).

Activación o desactivación del seguro del asiento infantil del cinturón de seguridad

⚠ ADVERTENCIA Riesgo de lesiones o peligro de muerte por el cinturón de seguridad suelto durante la marcha

Si el cinturón de seguridad se suelta durante la marcha, el seguro del asiento infantil se desactiva y el sistema de retención infantil ya no estará asegurado correctamente. El enrollador automático repliega ligeramente el cinturón de seguridad y no se puede volver a cerrar de inmediato.

- ▶ Deténgase de inmediato teniendo en cuenta la situación del tráfico.

- ▶ Active de nuevo el seguro del asiento infantil y asegure correctamente el sistema de retención infantil.

El seguro del asiento infantil activado evita que se afloje el cinturón de seguridad del asiento del acompañante y de los asientos traseros tras la fijación del sistema de retención infantil.

Los cinturones de seguridad de las siguientes plazas de asiento están equipados con un seguro del asiento infantil:

- Asiento del acompañante
- Asientos traseros

Montaje del sistema de retención infantil:

- ▶ Durante el montaje tenga en cuenta siempre las instrucciones de montaje y de servicio del fabricante del sistema de retención infantil, así como las indicaciones incluidas en este Manual de instrucciones.
- ▶ Saque el cinturón de seguridad de la salida del cinturón sin dar tirones.
- ▶ Enclave la lengüeta del cierre del cinturón en el cierre del cinturón.

Activación del seguro del asiento infantil:

- ▶ Saque por completo el cinturón de seguridad y deje que lo enrolle el enrollador automático. Si el seguro del asiento infantil está activado, se oye un chasquido.
- ▶ Presione el sistema de retención infantil hacia abajo para que el cinturón de seguridad quede tenso.

Desactivación del seguro del asiento infantil:

- ▶ Presione la tecla de soltado del cierre del cinturón.
- ▶ Sujete la lengüeta del cierre del cinturón y llévela hacia la salida del cinturón.

Fijación de un sistema de retención infantil con ISOFIX en el asiento trasero izquierdo y derecho

Montaje del sistema de retención infantil ISOFIX en el asiento trasero izquierdo y derecho

⚠ ADVERTENCIA Peligro de accidente por banco trasero, asiento trasero y respaldo del asiento no enclavados

El banco trasero, el asiento trasero y el respaldo del asiento pueden plegarse hacia delante incluso en marcha.

- En consecuencia, el cinturón de seguridad ejerce una presión excesiva sobre los ocupantes del vehículo. El cinturón de seguridad no ofrece la protección prevista y, además, puede causarle lesiones.
 - Los objetos o la carga del maletero o el espacio de carga no pueden quedar retenidos por el respaldo del asiento.
- ▶ Antes de arrancar el vehículo, asegúrese siempre de que el banco trasero, el asiento trasero y el respaldo estén enclavados.

Si los respaldos de los asientos izquierdo y derecho no están enclavados y bloqueados, ello se indica en el visualizador del cuadro de instrumentos.

Si el respaldo del asiento central no está enclavado y bloqueado, queda visible el indicador de enclavamiento rojo.

⚠ ADVERTENCIA Peligro de lesiones o muerte por sobrepasar la masa máxima autorizada del niño y del sistema de retención infantil

Las fijaciones ISOFIX para asiento infantil se pueden sobrecargar y el niño podría no quedar retenido, por ejemplo, en caso de accidente.

▶ Si el niño está asegurado en un sistema de retención infantil ISOFIX con sistema de cinturón integrado, la masa total del niño y del sistema de retención infantil no debe superar 73 lb (33 kg).

Tenga siempre en cuenta los datos sobre la masa del niño:

- de las Instrucciones de servicio y de montaje del fabricante del sistema de retención infantil utilizado
- de la etiqueta del sistema de retención infantil, si existe

Verifique periódicamente que se siga respetando la masa máxima autorizada del niño y del sistema de retención infantil.

En general, al montar un sistema de retención infantil, tenga en cuenta:

- ☑ Tenga siempre en cuenta el ámbito de uso y la adecuación de las plazas de asiento para la fijación de un sistema de retención infantil.
- ☑ Tenga siempre en cuenta lo indicado en el Manual de instrucciones y de montaje del fabricante del sistema de retención infantil en uso.
- ☑ Asegúrese de que los pies del niño no toquen el asiento delantero. En caso necesario, desplace ligeramente hacia delante el asiento delantero.

 Adicionalmente, al montar un sistema de retención infantil ISOFIX, tenga en cuenta:

☑ **Al utilizar un portabebés de las categorías de pesos 0/0+ y un sistema de retención infantil de la categoría de pesos I orientado hacia atrás en un asiento trasero:** ajuste el asiento delantero de modo que el asiento no esté en contacto con el sistema de retención infantil.

☑ **Al utilizar un sistema de retención infantil orientado hacia delante de la categoría de pesos I:** si es posible, desmonte el reposacabezas del asiento correspondiente. Además, el respaldo del sistema de retención infantil debe quedar apoyado de la forma más estable posible en el respaldo del asiento.

Después de desmontar el sistema de retención infantil, monte de inmediato el reposacabezas y ajuste correctamente todos los reposacabezas.

☑ Si el reposacabezas del asiento infantil montado en el vehículo no se puede extender por completo, pueden darse limitaciones en el ajuste máximo de tamaño en los sistemas de

retención infantil de las categorías de pesos II o III.

El contacto con el techo con el reposacabezas completamente extendido y bloqueado no provoca ninguna limitación del uso.

- ✓ No se puede montar el sistema de retención infantil sometido a presión entre el techo y la superficie del asiento o girado sobre su eje. Si es posible, ajuste la inclinación de la banqueta del asiento de la forma correspondiente.
- ✓ El sistema de retención infantil no puede estar sometido a carga por el reposacabezas. Ajuste los reposacabezas de la forma correspondiente.

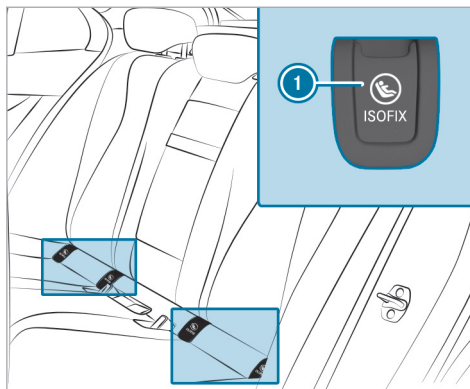

1 Estribos de sujeción ISOFIX

Asegúrese siempre sin excepciones, antes de iniciar cada marcha, de que el sistema de retención infantil ISOFIX esté correctamente enclavado en ambos estribos de sujeción del vehículo.

! **INDICACIÓN** Daño del cinturón de seguridad del asiento central al montar el sistema de retención infantil

▶ Asegúrese de no aprisionar el cinturón de seguridad.

- ▶ Retire y guarde las respectivas cubiertas 1.
- ▶ Monte el sistema de retención infantil ISOFIX en ambos estribos de sujeción del vehículo.
- ▶ Después de desmontar el asiento infantil, coloque las cubiertas correspondientes 1.

Fijación del Top Tether

! **ADVERTENCIA** Peligro de lesiones o de muerte en caso de no enclavar los respaldos de los asientos traseros después del montaje del cinturón Top Tether

Los respaldos de los asientos traseros se pueden plegar hacia delante durante la marcha.

En dicho caso, los sistemas de retención infantil no podrían proteger de la forma pre-

vista. Además, pueden producirse daños adicionales.

- ▶ Enclave siempre los respaldos de los asientos traseros después del montaje del cinturón Top Tether.
- ▶ Es imprescindible que tenga en cuenta el indicador de enclavamiento.

Si los respaldos de los asientos izquierdo y derecho no están enclavados y bloqueados, esto se muestra en el visualizador del cuadro de instrumentos.

Si el respaldo del asiento central no está enclavado y bloqueado, queda visible el indicador de enclavamiento rojo.



Si el sistema de retención infantil está equipado con un cinturón Top Tether:

El dispositivo Top Tether puede reducir el riesgo de lesiones. El cinturón Top Tether permite una unión adicional entre el sistema de retención infantil fijado con el sistema ISOFIX (asiento trasero izquierdo o derecho) o el cinturón de seguridad (todos los asientos traseros) y el vehículo.

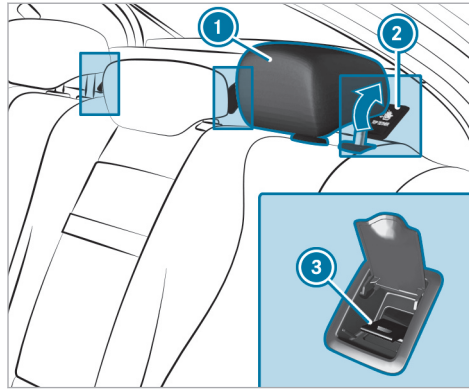

- ▶ Si es necesario, desplace el reposacabezas ① hacia arriba (→ página 103).
- ▶ Desplace hacia arriba la cubierta ② del anclaje Top Tether ③.
- ▶ Monte el sistema de retención infantil ISOFIX o con cinturón con el dispositivo Top Tether. Tenga en cuenta lo indicado en las instrucciones de montaje del fabricante del sistema de retención infantil.

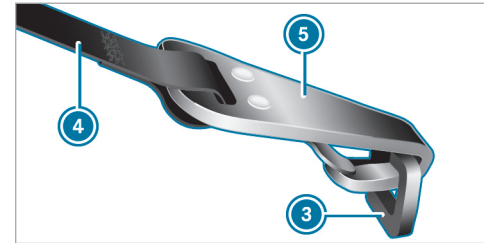

- ▶ Guíe el cinturón Top Tether ④ por debajo del reposacabezas ①, entre las dos varillas del mismo.
- ▶ Enganche el gancho Top Tether ⑤ del cinturón Top Tether ④ en el anclaje Top Tether ③ sin girarlo.
- ▶ Tense el cinturón Top Tether ④. Tenga en cuenta lo indicado en las instrucciones de montaje del fabricante del sistema de retención infantil.
- ▶ Desplace hacia abajo la cubierta ② del anclaje Top Tether ③.
- ▶ Si es necesario, desplace el reposacabezas ① hacia abajo (→ página 103). Asegúrese

de que el cinturón Top Tether ④ quede correctamente tendido.

Fijación del sistema de retención infantil con el cinturón de seguridad

Fijación del sistema de retención infantil con el cinturón de seguridad en el asiento trasero

⚠ ADVERTENCIA Peligro de accidente por banco trasero, asiento trasero y respaldo del asiento no enclavados

El banco trasero, el asiento trasero y el respaldo del asiento pueden plegarse hacia delante incluso en marcha.

- En consecuencia, el cinturón de seguridad ejerce una presión excesiva sobre los ocupantes del vehículo. El cinturón de seguridad no ofrece la protección prevista y, además, puede causarle lesiones.
- Los objetos o la carga del maletero o el espacio de carga no pueden quedar retenidos por el respaldo del asiento.

▶ Antes de arrancar el vehículo, asegúrese siempre de que el banco trasero, el asiento trasero y el respaldo estén enclavados.

Si los respaldos de los asientos izquierdo y derecho no están enclavados y bloqueados, esto se muestra en el visualizador del cuadro de instrumentos.

Si el respaldo del asiento central no está enclavado y bloqueado, queda visible el indicador de enclavamiento rojo.

Al montar un sistema de retención infantil con cinturón, tenga en cuenta:

- ✓ Tenga siempre en cuenta lo indicado en el Manual de instrucciones y de montaje del fabricante del sistema de retención infantil en uso.
- ✓ Si está disponible, fije adicionalmente el dispositivo Top Tether (→ página 62).
- ✓ **Al utilizar un portabebés de las categorías de pesos 0/0+ y un sistema de retención infantil de la categoría de pesos I orientado hacia atrás en un asiento trasero:** ajuste el asiento

delantero de modo que el asiento no esté en contacto con el sistema de retención infantil.

- ✓ **Al utilizar un sistema de retención infantil de la categoría de pesos I orientado hacia delante:** a ser posible, desmonte el reposacabezas del asiento correspondiente.

Después de desmontar el sistema de retención infantil, monte de inmediato el reposacabezas y ajuste correctamente todos los reposacabezas.

- ✓ El respaldo de un sistema de retención infantil orientado hacia delante debe quedar apoyado de la forma más estable posible en el respaldo del asiento trasero.

- ✓ Si el reposacabezas del asiento infantil montado en el vehículo no se puede extender por completo, pueden darse limitaciones en el ajuste máximo de tamaño en los sistemas de retención infantil de las categorías de pesos II o III.

El contacto con el techo con el reposacabezas completamente extendido y bloqueado no provoca ninguna limitación del uso.

- ✓ No se puede montar el sistema de retención infantil sometido a presión entre el techo y la superficie del asiento o girado sobre su eje. Si es posible, ajuste la inclinación de la banqueta del asiento de la forma correspondiente.
- ✓ El sistema de retención infantil no puede estar sometido a carga por el reposacabezas. Ajuste los reposacabezas de la forma correspondiente.
- ✓ Asegúrese de que los pies del niño no toquen el asiento delantero. En caso necesario, desplace ligeramente hacia delante el asiento delantero.

Los cinturones de seguridad de las siguientes plazas de asiento están equipados con un seguro del asiento infantil:

- Asiento del acompañante
- Asientos traseros

El seguro del asiento infantil activado evita que se afloje el cinturón de seguridad del asiento del acompañante y de los asientos traseros tras la

fijación del sistema de retención infantil (→ página 59).

- ▶ Monte el sistema de retención infantil. Toda la superficie de la base del sistema de retención infantil debe apoyarse completamente en la superficie del asiento trasero.
- ▶ Compruebe el tendido correcto de la cinta superior desde la salida del cinturón en el vehículo hacia la guía de la cinta superior del sistema de retención infantil. La cinta superior debe quedar tendida desde la salida del cinturón hacia delante.

■ Indicaciones sobre los sistemas de retención infantil orientados hacia atrás y hacia delante en el asiento del acompañante

⚠ ADVERTENCIA Peligro de sufrir lesiones o de muerte por el uso de un sistema de retención infantil orientado hacia atrás con el airbag del acompañante activado

Si asegura a un niño con un sistema de retención infantil orientado hacia atrás en el asiento del acompañante y el testigo de con-

trol PASSENGER AIR BAG OFF está apagado, se puede activar el airbag del acompañante en caso de accidente.

El niño puede ser alcanzado por el airbag.

- ▶ Asegúrese siempre de que el airbag del acompañante esté desconectado. El testigo de control PASSENGER AIR BAG OFF debe iluminarse.
- ▶ NUNCA utilice un dispositivo de retención para niños orientado hacia atrás en un asiento con el AIRBAG DELANTERO ACTIVADO; esto puede provocar LESIONES GRAVES o la MUERTE del niño.

Tenga en cuenta las indicaciones específicas sobre los sistemas de retención infantil orientados hacia delante y hacia atrás (→ página 66).

Observe el estado del airbag del acompañante cuando se muestre el testigo de control PASSENGER AIR BAG OFF.

- Al utilizar sistemas de retención infantil orientados hacia atrás en el asiento del acompañante, el airbag del acompañante debe estar siempre desconectado. Esto solo es así si el

testigo de control PASSENGER AIR BAG OFF está iluminado de forma permanente (→ página 50).

- Si el testigo de control PASSENGER AIR BAG OFF está apagado, el airbag del acompañante está activado. El airbag del acompañante se puede activar durante un accidente.

■ Fijación del sistema de retención infantil con el cinturón de seguridad en el asiento del acompañante

Al montar un sistema de retención infantil con cinturón en el asiento del acompañante, tenga siempre en cuenta lo siguiente:

- ✓ Tenga en cuenta las indicaciones sobre los sistemas de retención infantil orientados hacia atrás y hacia delante en el asiento del acompañante (→ página 65).
- ✓ Tenga en cuenta lo indicado en el manual de instrucciones y en las instrucciones de montaje del fabricante del sistema de retención infantil en uso.
- ✓ Al utilizar un sistema de retención infantil orientado hacia delante de la categoría I: si

es posible, desmonte el reposacabezas del asiento correspondiente.

Después de desmontar el sistema de retención infantil, monte de inmediato el reposacabezas y ajuste correctamente todos los reposacabezas.

- ✓ El respaldo de un sistema de retención infantil orientado hacia delante debe quedar apoyado de la forma más estable posible en el respaldo del asiento del acompañante.
- ✓ Si el reposacabezas del asiento infantil montado en el vehículo no se puede extender por completo, pueden darse limitaciones en el ajuste máximo de tamaño en los sistemas de retención infantil de las categorías de pesos II o III.
El contacto con el techo con el reposacabezas completamente extendido y bloqueado no provoca ninguna limitación del uso.
- ✓ No se puede montar el sistema de retención infantil sometido a presión entre el techo y la superficie del asiento o girado sobre su eje.
- ✓ El sistema de retención infantil no puede estar sometido a carga por el reposacabezas.

Ajuste los reposacabezas de la forma correspondiente.

- ✓ No coloque nunca ningún objeto, por ejemplo, un cojín, debajo o detrás del sistema de retención infantil.

El cinturón de seguridad del asiento del acompañante está equipado con un seguro del asiento infantil.

El seguro del asiento infantil activado evita que se afloje el cinturón de seguridad tras la fijación del sistema de retención infantil (→ página 59).

⚠ ADVERTENCIA Peligro de lesiones o de muerte por objetos entre la superficie del asiento y el sistema de retención infantil

Los objetos situados entre la banqueta y el sistema de retención infantil pueden perturbar el funcionamiento de la desconexión automática del airbag del acompañante.

- ▶ No coloque ningún objeto entre la banqueta y el sistema de retención infantil.

▶ Asegúrese siempre de que el sistema de retención infantil está montado correctamente.

- ▶ Ajuste el asiento del acompañante en la posición más retrasada y más elevada posible.
- ▶ Desplace al máximo el ajuste de la profundidad de la banqueta del asiento.
- ▶ Ajuste la inclinación de la banqueta del asiento de forma que el borde delantero de la banqueta del asiento quede en la posición más elevada y el borde trasero de la banqueta del asiento en la posición más baja posible.
- ▶ Ajuste el respaldo del asiento en una posición lo más vertical posible.
- ▶ Monte el sistema de retención infantil. Toda la superficie de la base del sistema de retención infantil debe apoyarse completamente en la superficie del asiento del acompañante.
- ▶ Compruebe el tendido correcto de la cinta superior desde la salida del cinturón en el

vehículo hacia la guía de la cinta superior del sistema de retención infantil.

La cinta superior debe quedar tendida desde la salida del cinturón hacia delante y hacia abajo.

- ▶ En caso necesario, ajuste la salida del cinturón y el asiento del acompañante de forma correspondiente.

Seguros para niños

■ Activación o desactivación del seguro para niños en las puertas traseras

▲ ADVERTENCIA Peligro de accidente y de sufrir lesiones en caso de dejar a niños sin vigilancia en el vehículo

Si deja a los niños sin vigilancia en el vehículo, estos pueden, sobre todo:

- abrir las puertas y poner en peligro a otras personas o usuarios de la vía.
- abandonar el vehículo y que otro vehículo los atropelle.

- manejar el equipamiento del vehículo y, por ejemplo, quedar atrapados

Además, los niños podrían poner el vehículo en movimiento en caso de que, por ejemplo:

- suelten el freno de estacionamiento.
- modifiquen la posición del cambio.
- arranquen el vehículo.

▶ Nunca deje a los niños sin vigilancia en el vehículo.

▶ Al abandonar el vehículo, lleve siempre la llave consigo y bloquee el vehículo.

▶ Guarde la llave fuera del alcance de los niños.

▲ ADVERTENCIA Peligro de muerte por temperaturas altas o bajas en el vehículo

Si las personas –especialmente los niños– se exponen al calor o frío intensos durante un periodo prolongado, existe peligro de sufrir lesiones o incluso peligro de muerte.

- ▶ Nunca deje a ninguna persona –especialmente a los niños– sin vigilancia en el vehículo.

⚠ ADVERTENCIA Peligro de accidente– y de sufrir lesiones en caso de dejar a niños sin vigilancia en el vehículo

Si hay niños que también viajan en el vehículo, podrían:

- abrir las puertas y poner en peligro a otras personas o usuarios de la vía.
 - abandonar el vehículo y que otro vehículo los atropelle.
 - manejar el equipamiento del vehículo y, por ejemplo, quedar atrapados.
- ▶ Si viajan niños en el vehículo, active siempre los seguros para niños de las puertas.
 - ▶ Nunca deje a los niños sin vigilancia en el vehículo.
 - ▶ Al abandonar el vehículo, lleve siempre la llave consigo y bloquee el vehículo.

Existen seguros para niños para las puertas traseras y para las ventanillas laterales de la parte trasera.

El seguro para niños de las puertas traseras asegura cada una de las puertas. Ya no se pueden abrir desde el interior.

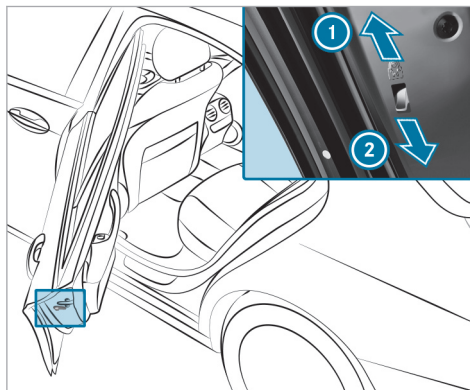

- ▶ Presione la palanca en la dirección indicada por la flecha ① (activación del seguro) o ② (desactivación del seguro).

- ▶ A continuación, compruebe que el seguro para niños correspondiente funciona correctamente.

■ Activación o desactivación del seguro para niños en las ventanillas laterales de la parte trasera

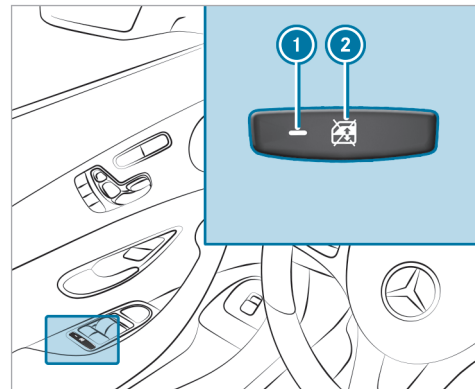

▶ **Activación/desactivación del seguro:** pulse la tecla ②.

La ventanilla lateral de la parte trasera se puede abrir o cerrar en los siguientes casos:

- Testigo de control ① encendido: con el interruptor situado en la puerta del conductor.
- Testigo de control ① apagado: con el interruptor de la correspondiente puerta trasera o de la puerta del conductor.

Indicaciones sobre animales domésticos en el vehículo

⚠ ADVERTENCIA Peligro de accidente- y de sufrir lesiones en caso de dejar animales sin vigilancia en el vehículo

Si deja animales sin vigilancia o sueltos en el vehículo pueden pulsar porejemplo teclas o interruptores.

Por ello, los animales pueden, porejemplo:

- activar equipamientos del vehículo y, porejemplo, quedar atrapados.
- encender- o apagar sistema y, como consecuencia, poner en peligro otros usuarios de la vía.

Además los animales sueltos puede moverse en caso de accidente o maniobra abrupta de giro o de frenado en el vehículo y como consecuencia dañar a otros ocupantes del vehículo.

- ▶ Nunca deje animales sin vigilancia en el vehículo.
- ▶ Asegure los animales durante la marcha siempre de forma correspondiente, porejemplo con una caja de transporte de animales adecuada.

Llave

Síntesis de la función de la llave

⚠ ADVERTENCIA Peligro de accidente y de sufrir lesiones en caso de dejar a niños sin vigilancia en el vehículo

Si deja a los niños sin vigilancia en el vehículo, estos pueden, sobre todo:

- abrir las puertas y poner en peligro a otras personas o usuarios de la vía.
- abandonar el vehículo y que otro vehículo los atropelle.
- manejar el equipamiento del vehículo y, por ejemplo, quedar atrapados

Además, los niños podrían poner el vehículo en movimiento en caso de que, por ejemplo:

- suelten el freno de estacionamiento.
- modifiquen la posición del cambio.
- arranquen el vehículo.

▶ Nunca deje a los niños sin vigilancia en el vehículo.

- ▶ Al abandonar el vehículo, lleve siempre la llave consigo y bloquee el vehículo.
- ▶ Guarde la llave fuera del alcance de los niños.

! INDICACIÓN Daño de la llave por campos magnéticos

- ▶ Mantenga la llave alejada de fuertes campos magnéticos.

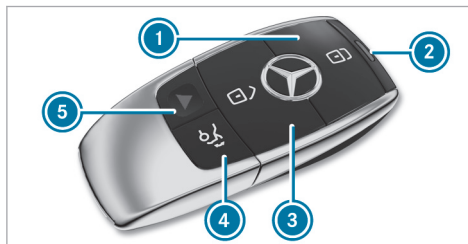

Llave del vehículo con alarma de pánico

- 1 Bloqueo
- 2 Testigo de control

- 3 Desbloqueo
- 4 Apertura/cierre de la tapa del maletero
- 5 Alarma de pánico

i Si el testigo de control 2 no se ilumina al pulsar la tecla o , la pila tiene poca carga o posiblemente está descargada. Sustituya la pila en breve.

Sustituya la pila de la llave (→ página 72).

La llave bloquea y desbloquea los siguientes componentes:

- Puertas
- Tapa del depósito de combustible
- Tapa del maletero

Si el vehículo no se abre en los 40 segundos siguientes al desbloqueo, se vuelve a bloquear. La protección antirrobo se vuelve a activar.

No guarde la llave junto con aparatos electrónicos u objetos metálicos. Esto podría perjudicar el funcionamiento de la llave.

Conexión o desconexión de la confirmación acústica del cierre centralizado

Sistema multimedia:

→ [Inicio] >> Ajustes >> Vehículo

- ▶ Active o desactive la opción **Aviso acústico cierre**.

Activación y desactivación de la alarma de pánico

Requisitos

- El vehículo debe estar apagado.



- ▶ **Activación:** pulse la tecla ① durante aproximadamente un segundo. Se activa una alarma óptica y acústica.
- ▶ **Desactivación:** pulse de nuevo brevemente la tecla ①.

O bien:

- ▶ Pulse la tecla de arranque y parada. Debe detectarse una llave perteneciente al vehículo dentro del mismo.

Modificación de los ajustes de desbloqueo

Posibles funciones de desbloqueo de la llave:

- Desbloqueo centralizado
 - Desbloqueo de la puerta del conductor y de la tapa del depósito de combustible
- ▶ **Cambio entre los ajustes:** pulse al mismo tiempo durante aproximadamente seis segundos las teclas [🔒] y [🔓] hasta que el testigo de control parpadee dos veces.



Posibilidades con la función de desbloqueo seleccionada para la puerta del conductor y la tapa del depósito de combustible:

- **Desbloqueo centralizado del vehículo:** pulse dos veces la tecla [🔓].
- **Vehículos con KEYLESS-GO:** si toca la superficie interior de la manilla de la puerta del conductor, solo se desbloquean la puerta del conductor y la tapa del depósito de combustible.

Desactivación de la función de la llave

Vehículos con KEYLESS-GO: si desactiva la función de la llave, también se desactivan las funciones KEYLESS-GO. En ese caso, ya no se puede dar la autorización de acceso y para conducir mediante KEYLESS-GO con la correspondiente llave. Active la función de la llave para que todas las funciones vuelvan a estar disponibles de la forma habitual con esta llave.





Además puede desactivar la función de la llave para reducir el consumo de corriente de la correspondiente llave si no va a utilizar el vehículo o una de las llaves durante un tiempo.

- ▶ **Desactivación:** pulse la tecla  de la llave y manténgala pulsada.
 - ▶ Con la tecla  pulsada, pulse inmediatamente la tecla  de la llave brevemente dos veces consecutivas. El testigo de control de la llave se ilumina brevemente una vez y una vez de forma prolongada.
 - ▶ **Activación:** pulse cualquier tecla de la llave.
- ⓘ Al arrancar el vehículo con la llave en el compartimento de la consola central, la función de la llave se activa automáticamente (→ página 153).

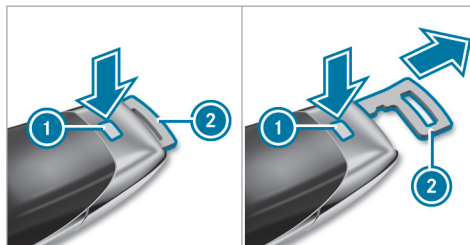
Extracción y colocación de la llave de emergencia

Extracción de la llave de emergencia



- ▶ Pulse el botón de desbloqueo . La llave de emergencia  se expulsa ligeramente.
- ▶ Extraiga la llave de emergencia  hasta que se enclave en la posición intermedia.
- ▶ Vuelva a pulsar el botón de desbloqueo  para extraer la llave de emergencia  por completo.

Colocación de la llave de emergencia

- ▶ Pulse el botón de desbloqueo .

- ▶ Inserte la llave de emergencia  en la posición intermedia o por completo hasta que se enclave.

- ⓘ Puede utilizar la posición intermedia de la llave de emergencia  para fijar la llave en un llavero.

Sustitución de la pila de la llave

⚠ PELIGRO Peligro de muerte por ingestión de pilas

Las pilas contienen sustancias nocivas y corrosivas. La ingestión de pilas o la penetración de las mismas en el cuerpo de cualquier otra forma puede provocar quemaduras internas graves en las siguientes dos horas.

Existe peligro de muerte.

- ▶ Guarde las pilas fuera del alcance de los niños.
- ▶ Si la tapa y/o el compartimento de las pilas no cierran de forma segura, deje de utilizar la llave y manténgala alejada de los niños.

- ▶ En caso de que las pilas sean ingeridas o penetren en el cuerpo de otra forma, acuda de inmediato a un médico.

INDICACIÓN ECOLÓGICA Daños ecológicos por el desecho incorrecto de las pilas



Las pilas contienen sustancias nocivas. Está prohibido por ley eliminarlas junto con la basura doméstica.



Deseche las pilas de forma ecológica. Entregue las pilas descargadas en un taller especializado o en un punto de recogida de pilas usadas.

Requisitos

- Precisa una pila de botón de 3 voltios del tipo CR 2032.

Mercedes-Benz le recomienda que cambie la pila en un taller especializado.

- ▶ Extraiga la llave de emergencia (→ página 72).

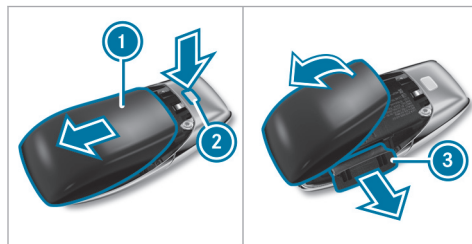

- ▶ Pulse el botón de desbloqueo ② completamente hacia abajo y retire la tapa ① en la dirección indicada por la flecha.
- ▶ Despliegue y retire la tapa ① en la dirección indicada por la flecha.
- ▶ Extraiga el compartimento de pilas ③ y extraiga la pila vacía.
- ▶ Coloque la pila nueva en el compartimento de las pilas ③. Observe la marca del polo posi-

tivo en el compartimento de las pilas y en la pila.

- ▶ Introduzca el compartimento de las pilas ③.
- ▶ Coloque de nuevo la tapa ① y ciérrala hasta que quede enclavada.

Solución de problemas con la llave

No puede bloquear o desbloquear el vehículo.

Posibles causas:

- La pila de la llave está casi o totalmente agotada.
- ▶ Compruebe la pila con el testigo de control (→ página 70).
- ▶ Dado el caso, sustituya la pila de la llave (→ página 72).
- ▶ Utilice una llave de repuesto.
- ▶ Utilice la llave de emergencia para el bloqueo o desbloqueo (→ página 77).
- ▶ Encargue la revisión de la llave en un taller especializado.

Se produce la interferencia de una potente fuente de radiofrecuencia.

Posibles causas que afectan negativamente la función de la llave:

- líneas de alta tensión
- teléfonos móviles
- aparatos electrónicos (ordenadores portátiles, tabletas)
- apantallado debido a objetos metálicos o bucles de contacto para instalaciones de puertas o barreras

▶ Asegúrese de mantener una distancia suficiente entre la llave y una fuente potencial de interferencias.

Ha perdido una llave.

- ▶ Encargue el bloqueo de la llave en un taller especializado.
- ▶ En caso necesario, encargue la sustitución de la parte mecánica de la cerradura.

Puertas

Desbloqueo y apertura de las puertas desde el habitáculo

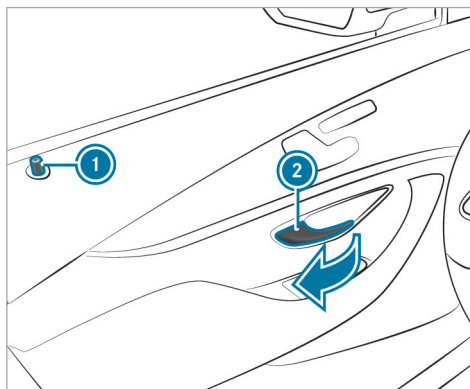

- ▶ **Desbloqueo y apertura de la puerta delantera:** tire de la manilla de la puerta ②. Cuando se desbloquea la puerta, el pasador de seguridad ① sube.

- ▶ **Desbloqueo de la puerta trasera:** tire de la manilla de la puerta. Cuando se desbloquea la puerta trasera, el pasador de seguridad sube.
- ▶ **Apertura de la puerta trasera:** tire de nuevo de la manilla de la puerta trasera.

Bloqueo y desbloqueo centralizado del vehículo desde el habitáculo

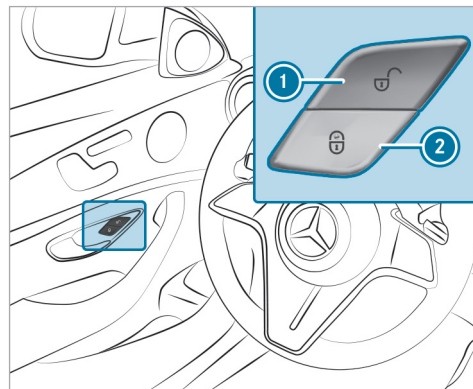

▶ **Desbloqueo:** pulse la tecla ①.

▶ **Bloqueo:** pulse la tecla ②.

ⓘ Las teclas también se encuentran en la puerta del acompañante.

No se bloquea ni desbloquea la tapa del depósito de combustible.

El vehículo no se desbloquea:

- Si ha bloqueado previamente el vehículo con la llave.
- Si ha bloqueado previamente el vehículo con la función KEYLESS-GO.

Bloqueo y desbloqueo del vehículo con KEYLESS-GO

Requisitos

- La llave debe encontrarse fuera del vehículo.
- La distancia de la llave respecto al vehículo no debe ser superior a 3 ft (1 m).
- La puerta del conductor y la puerta cuya manilla se acciona deben estar cerradas.

❗ **INDICACIÓN** Daños en el vehículo por la apertura involuntaria de la tapa del maletero

- En un túnel de lavado
 - Al utilizar un aparato de limpieza a alta presión
- ▶ Desactive la función de la llave en estas situaciones.

O bien:

- ▶ Asegúrese de que la llave se encuentre a una distancia mínima de 10 ft (3 m) del vehículo.

Preste atención a las indicaciones:

- sobre el lavado del vehículo en el túnel de lavado (→ página 310)
- sobre el uso de un aparato de limpieza a alta presión (→ página 311)

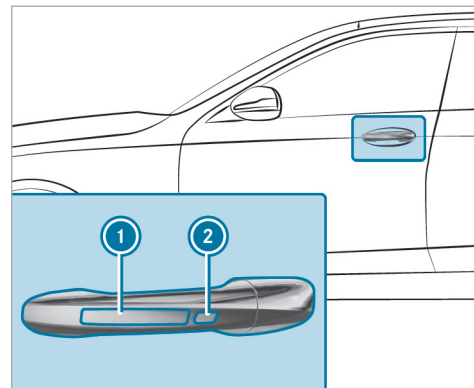

▶ **Desbloqueo del vehículo:** toque la superficie interior de la manilla de la puerta.

▶ **Bloqueo del vehículo:** toque la superficie del sensor ① o ②.

▶ **Cierre de confort:** toque la superficie cóncava del sensor ② hasta que el proceso de cierre haya finalizado.

ⓘ Información adicional sobre el cierre de confort (→ página 86).

Si abre la tapa del maletero desde el exterior, se desbloquea automáticamente.

Solución de problemas con el sistema KEYLESS-GO

Ya no puede bloquear o desbloquear el vehículo mediante el sistema KEYLESS-GO.

Posibles causas:

- La función de la llave se ha desactivado.
 - La pila de la llave está casi o totalmente agotada.
- ▶ Active la función de la llave (→ página 71).
 - ▶ Compruebe la pila con el testigo de control (→ página 70).
 - ▶ Dado el caso, sustituya la pila de la llave (→ página 72).
 - ▶ Utilice una llave de repuesto.
 - ▶ Utilice la llave de emergencia para el bloqueo o desbloqueo (→ página 77).
 - ▶ Encargue la comprobación del vehículo y de la llave en un taller especializado.

Se produce la interferencia de una potente fuente de radiofrecuencia.

Posibles causas que afectan negativamente a la función KEYLESS-GO:

- líneas de alta tensión
 - teléfonos móviles
 - aparatos electrónicos (ordenadores portátiles, tabletas)
 - apantallado debido a objetos metálicos o bucles de contacto para instalaciones de puertas o barreras
- ▶ Asegúrese de mantener una distancia suficiente entre la llave y una fuente potencial de interferencias.

Conexión y desconexión del bloqueo automático

El vehículo se bloquea automáticamente si está encendido y las ruedas giran a una velocidad superior a 5 km/h.

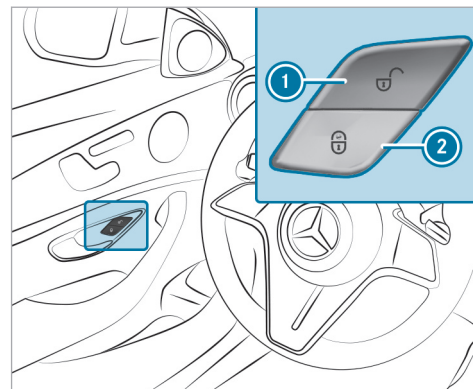

- ▶ **Conexión:** pulse la tecla ② durante aproximadamente cinco segundos hasta que suene una señal acústica.
- ▶ **Desconexión:** pulse la tecla ① durante aproximadamente cinco segundos hasta que suene una señal acústica.

En las siguientes situaciones existe peligro de bloqueo de las puertas con la función conectada:

- Al arrancar por remolcado o empujar el vehículo.
- Si el vehículo se encuentra en un banco de pruebas de rodillos.

Función del servocierre

⚠ ADVERTENCIA Peligro de aprisionamiento durante el cierre automático de las puertas

Pueden quedar aprisionadas partes del cuerpo u objetos y provocar lesiones.

- ▶ Asegúrese de que no se encuentren partes del cuerpo de ninguno de los ocupantes ni objetos en la zona de cierre.
- ▶ Puede interrumpir el cierre automático de la puerta tirando de la manilla exterior o interior de la puerta.

Si presiona la puerta contra la cerradura hasta el primer punto de resistencia, el servocierre tira automáticamente de la puerta hasta la cerradura.

Bloqueo y desbloqueo de la puerta del conductor con la llave de emergencia

- ① Si quiere bloquear el vehículo por completo con la llave de emergencia, presione en primer lugar, con la puerta del conductor abierta, la tecla de bloqueo desde el habitáculo. A continuación, bloquee la puerta del conductor con la llave de emergencia.
- ① Si desbloquea y abre la puerta del conductor con la llave de emergencia, la alarma anti-robo activará la alarma.

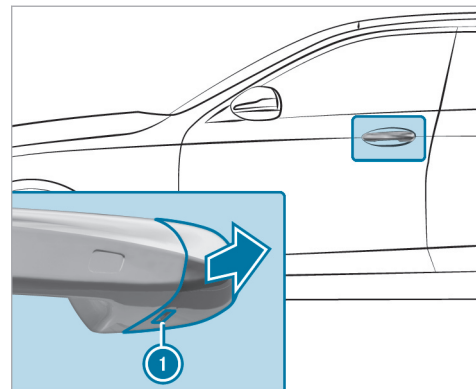

- ▶ Extraiga la llave de emergencia (→ página 72).
- ▶ Desplace la llave de emergencia hasta el tope en la abertura ① de la tapa protectora.
- ▶ Tire brevemente de la manilla de la puerta y manténgala en esta posición.

- ▶ Aleje la tapa protectora de la llave de emergencia del vehículo manteniéndola en la posición más recta posible hasta que se suelte.
- ▶ Suelte la manilla de la puerta.

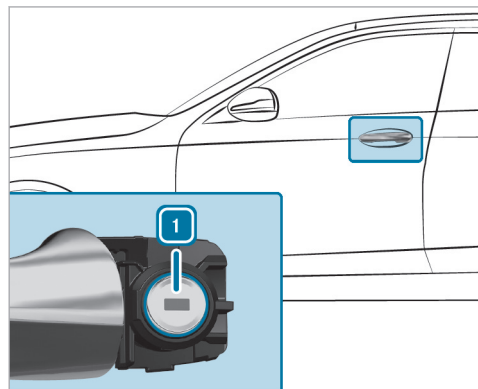

- ▶ **Desbloqueo:** gire la llave de emergencia hacia la izquierda a la posición **1**.
- ▶ **Bloqueo:** gire la llave de emergencia hacia la derecha a la posición **1**.

- ▶ Presione la tapa protectora con precaución sobre el cilindro de cerradura hasta que se enclave y quede firmemente asentada.

Maletero

Apertura de la tapa del maletero

⚠ PELIGRO Peligro de intoxicación por gases de escape

Los motores de combustión interna emiten gases de escape tóxicos como, por ejemplo, monóxido de carbono. Si se abre la tapa del maletero mientras funciona el motor, especialmente durante la marcha, pueden llegar gases de escape al habitáculo.

- ▶ Pare siempre el motor antes de abrir la tapa del maletero.
- ▶ No circule nunca con la tapa del maletero abierta.

! **INDICACIÓN** Daño de la tapa del maletero por obstáculos situados por encima del vehículo

La tapa del maletero gira hacia arriba al abrirse.

- ▶ Asegúrese de que haya espacio suficiente por encima de la tapa del maletero.

- ▶ Tire del asidero de la tapa del maletero.
- ▶ **Vehículos con HANDS-FREE ACCESS:** mueva el pie en la zona situada debajo del parachoques (→ página 82).

Vehículos con cierre de confort de la tapa del maletero

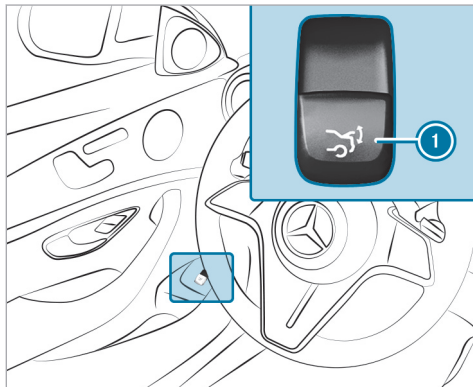

- ▶ Tire de la tecla de accionamiento a distancia **1** hasta que se abra la tapa del maletero.

O bien:

- ▶ Pulse de forma prolongada la tecla  de la llave.

- ▶ Si la tapa del maletero se ha detenido en posición intermedia, tire de ella hacia arriba. Suéltela cuando se empiece a abrir.
- ▶ Con la limitación de apertura de la tapa del maletero conectada, tire manualmente hacia arriba de la tapa del maletero detenida.

Cuando un obstáculo interrumpe el proceso automático de apertura de la tapa del maletero, la detección de bloqueo detiene su movimiento. La detección automática de bloqueo es solo un medio auxiliar y no sustituye su atención.

Cierre de la tapa del maletero

⚠ ADVERTENCIA Peligro de sufrir lesiones por objetos sueltos en el vehículo

Si se transportan objetos, equipaje o carga sueltos o mal asegurados, estos pueden deslizarse, volcar o salir despedidos y, en consecuencia, alcanzar a los ocupantes del vehículo.

Existe peligro de sufrir lesiones, en especial al frenar el vehículo o al cambiar bruscamente la dirección de marcha.

- ▶ Coloque los objetos siempre de manera que no puedan salir despedidos.
- ▶ Asegure los objetos, el equipaje o la carga para que no se deslicen ni vuelquen.

Tenga en cuenta las indicaciones sobre la carga del vehículo.

Indicaciones sobre el cierre de la tapa del maletero: su vehículo está equipado con detección automática de llave. La tapa del maletero no se bloquea y se vuelve a abrir de golpe si se detecta en el vehículo una llave perteneciente a él.

Tenga en cuenta que la tapa del maletero no se bloquea si se da la siguiente situación:

- Ha bloqueado el vehículo y cierra la tapa del maletero mientras una llave perteneciente al vehículo se encuentra dentro de él.
Y:
- No se detecta una segunda llave perteneciente al vehículo fuera de este.

La detección automática de llave es solo un medio auxiliar y no sustituye su atención.

- ▶ Cuando esté fuera del vehículo y antes de bloquearlo, asegúrese de que lleva consigo al menos una de las llaves del vehículo.
- ▶ **Cierre de la tapa del maletero:** baje la tapa del maletero tirando del asidero cóncavo y ciérrala.

Vehículos con cierre de confort de la tapa del maletero

⚠ ADVERTENCIA Peligro de aprisionamiento durante el cierre automático de la tapa del maletero

Pueden quedar aprisionadas partes del cuerpo. Pueden encontrarse personas en la zona de cierre.

- ▶ Asegúrese de que no haya ninguna persona en las proximidades de la zona de movimiento durante el proceso de cierre.
- ▶ Use una de las siguientes opciones para detener el proceso de cierre:

- Pulse la tecla  integrada en la llave.
- Pulse o tire de la tecla de accionamiento a distancia situada en la puerta del conductor.
- Pulse la tecla de cierre o la tecla de bloqueo de la tapa del maletero.
- Tire del asidero de la tapa del maletero.

Vehículos con HANDS-FREE ACCESS: para detener la operación de cierre, también puede realizar un movimiento con la pierna debajo del parachoques trasero.

- ▶ **Cierre de la tapa del maletero:** tire del asidero de la tapa del maletero. Suéltela cuando se empiece a cerrar.
- ▶ Si la tapa del maletero se ha detenido en posición intermedia, presiónela hacia abajo. Se reanuda el proceso de cierre de la tapa del maletero.

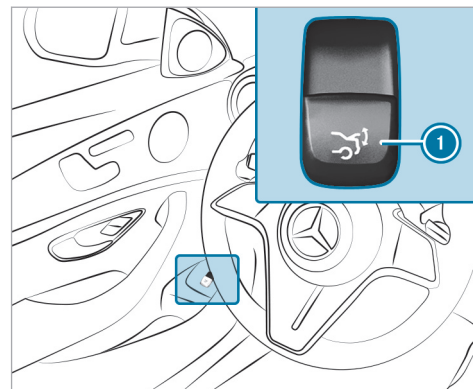

- ▶ Pulse la tecla de accionamiento a distancia  hasta que la tapa del maletero se cierre del todo.

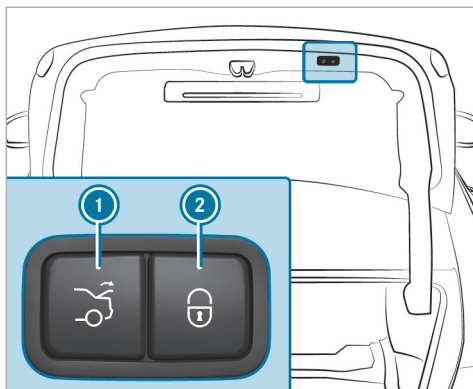

- ▶ Pulse la tecla de cierre ① de la tapa del maletero.

Vehículos con KEYLESS-GO

- ▶ Pulse la tecla de bloqueo ② de la tapa del maletero. Si se reconoce una llave fuera del vehículo, la tapa del maletero se cierra y el vehículo se bloquea.

- ▶ Con la tapa del maletero completamente abierta, pulse de forma prolongada la tecla  de la llave. La llave debe estar cerca del vehículo.

Vehículos con HANDS-FREE ACCESS

- ▶ Con la tapa del maletero completamente abierta, mueva el pie en la zona situada debajo del parachoques (→ página 82).

Función automática de inversión de sentido de la tapa del maletero

La tapa del maletero dispone de una detección automática de bloqueo con función de inversión de sentido. Cuando un obstáculo interrumpe el proceso automático de cierre de la tapa del maletero, esta se abre de nuevo automáticamente. La función automática de inversión de sentido es solo un medio auxiliar y no sustituye su atención.

- ▶ Al efectuar el cierre, asegúrese de que no se encuentren partes del cuerpo de ninguno de los ocupantes en la zona de movimiento.

⚠ ADVERTENCIA Peligro de aprisionamiento a pesar de la función de inversión de sentido

La función de inversión de sentido no reacciona:

- ante objetos blandos, ligeros y finos como, por ejemplo, dedos
- en el último tramo del proceso de cierre

La función de inversión de sentido no puede impedir el aprisionamiento especialmente en estas situaciones.

- ▶ Asegúrese de que no se encuentren partes del cuerpo de ninguno de los ocupantes en la zona de cierre.
- ▶ Si alguien queda aprisionado, use una de las siguientes opciones:
 - Pulse la tecla  integrada en la llave.
 - Pulse la tecla de accionamiento a distancia situada en la puerta del conductor.

- Pulse la tecla de cierre o la tecla de bloqueo de la tapa del maletero.
- Tire del asidero de la tapa del maletero.

Función HANDS-FREE ACCESS

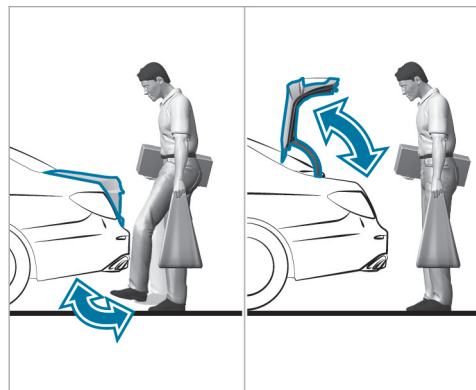

Con HANDS-FREE ACCESS puede abrir, cerrar o detener la tapa del maletero con un movimiento de la pierna en la zona situada debajo del parachoques.

El movimiento de la pierna activa alternadamente la operación de apertura o de cierre.

Tenga en cuenta las indicaciones durante la apertura (→ página 78) y el cierre (→ página 79) de la tapa del maletero.

i Durante el proceso de apertura o cierre de la tapa del maletero suena una señal acústica de advertencia.

⚠ ADVERTENCIA Peligro de quemadura por el sistema de escape caliente

El sistema de escape del vehículo puede alcanzar temperaturas muy elevadas. Al utilizar HANDS-FREE ACCESS, puede sufrir quemaduras si toca el sistema de escape.

▶ Asegúrese siempre de efectuar el movimiento con la pierna solo en la zona de detección de los sensores.

! **INDICACIÓN** Daños en el vehículo por la apertura involuntaria de la tapa del maletero

- En un túnel de lavado
- Al utilizar un aparato de limpieza a alta presión

▶ Desactive la función de la llave en estas situaciones.

O bien:

▶ Asegúrese de que la llave se encuentre a una distancia mínima de 10 ft (3 m) del vehículo.

Al efectuar el movimiento con la pierna, asegúrese de tener un punto de apoyo firme. De contrario, podría perder el equilibrio, por ejemplo, si el pavimento está helado.

Tenga en cuenta las siguientes indicaciones:

- La llave debe encontrarse detrás del vehículo.
- Durante el movimiento con la pierna permanezca al menos a 12 in (30 cm) del vehículo.

- Durante el movimiento con la pierna no toque el parachoques.
- No efectúe el movimiento con la pierna demasiado lento.
- El movimiento con la pierna se debe efectuar en dirección al vehículo y luego alejándose.

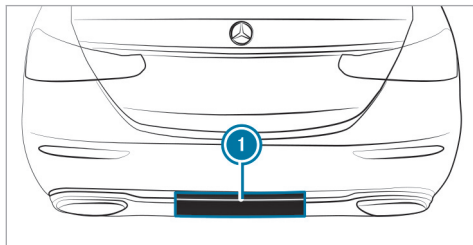

① Zona de detección de los sensores

Si ha efectuado varios movimientos seguidos con la pierna sin efecto, espere diez segundos.

Límites del sistema

La operatividad del sistema puede verse limitada o el sistema puede dejar de funcionar en los siguientes casos:

- Si los sensores están sucios, por ejemplo, por sal anticongelante o adherencia de nieve.
- Si el movimiento de la pierna se realiza con una prótesis.

En las siguientes situaciones, la tapa del maletero se puede abrir o cerrar involuntariamente:

- Si alguna persona mueve los brazos o las piernas en la zona de detección, por ejemplo, al pulir el vehículo o levantar objetos.
- Si se depositan objetos detrás del vehículo o discurren por la zona, por ejemplo, la manguera de un surtidor de combustible, un cable de carga o equipaje.
- Si se colocan correas de amarre, cubiertas textiles u otro tipo de cubierta por encima del parachoques.
- Si se utiliza una esterilla protectora cuya longitud va más allá del canto de carga hasta la zona de detección de los sensores.

- Si la esterilla protectora no está fijada correctamente.

Desactive la función de la llave (→ página 71) o no lleve consigo ninguna llave en estas situaciones u otras parecidas.

Conexión y desconexión del bloqueo independiente del maletero

Si el bloqueo independiente está conectado y desbloquea el vehículo de forma centralizada, el maletero permanece bloqueado.

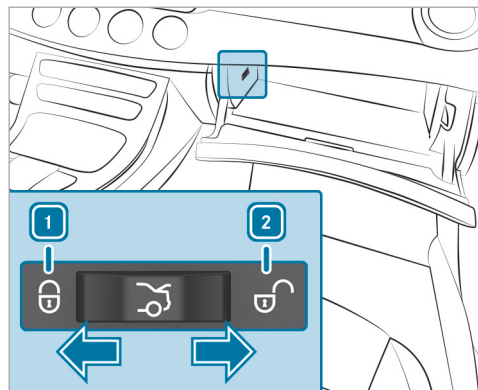

▶ **Conexión:** desplace el interruptor a la posición **1**.

▶ **Desconexión:** desplace el interruptor a la posición **2**.

ⓘ Si se detecta un accidente, el maletero se desbloquea aunque esté conectado el bloqueo independiente.

Desbloqueo y apertura del maletero desde el interior con el desbloqueo de emergencia

Requisitos

- La batería de 12 V del vehículo está embornada y cargada.

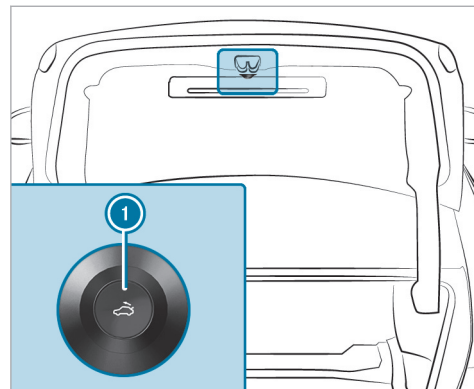

▶ Pulse brevemente la tecla de desbloqueo de emergencia **1**.

Ventanillas laterales

Apertura y cierre de las ventanillas laterales

⚠ **ADVERTENCIA** Peligro de aprisionamiento al abrir una ventanilla lateral

Al abrir una ventanilla lateral, podrían quedar aprisionadas partes del cuerpo entre la ventanilla lateral y el marco de la ventanilla.

- ▶ Asegúrese de que nadie toque la ventanilla lateral cuando la abra.
- ▶ Si alguien queda aprisionado, suelte inmediatamente la tecla o tire de esta para volver a cerrar la ventanilla lateral.

⚠ **ADVERTENCIA** Peligro de aprisionamiento al cerrar una ventanilla lateral

Al cerrar una ventanilla lateral, pueden quedar aprisionadas partes del cuerpo en la zona de cierre.

- ▶ Al efectuar el cierre, asegúrese de que no se encuentren partes del cuerpo de

ninguno de los ocupantes en la zona de movimiento.

- ▶ Si alguien queda aprisionado, suelte inmediatamente la tecla o púselas para volver a abrir la ventanilla lateral.

⚠ ADVERTENCIA Peligro de aprisionamiento si los niños manejan las ventanillas laterales

Si los niños manejan las ventanillas laterales, pueden quedar aprisionados, especialmente si están sin vigilancia.

- ▶ Active el seguro para niños en las ventanillas laterales de la parte trasera.
- ▶ Al abandonar el vehículo, lleve siempre la llave consigo y bloquee el vehículo.
- ▶ Nunca deje a los niños sin vigilancia en el vehículo.

Requisitos

- La alimentación eléctrica o el vehículo están conectados.

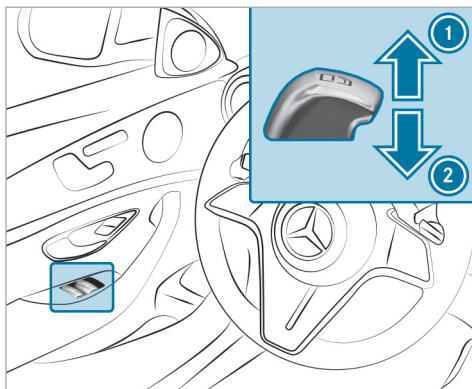

- ① Cierre
- ② Apertura

Las teclas de la puerta del conductor tienen prioridad.

- ▶ **Inicio del desplazamiento automático:** pulse o tire de la tecla  superando el punto de resistencia, y suéltela a continuación.

- ▶ **Interrupción del desplazamiento automático:** vuelva a pulsar o tirar de la tecla .

Con el vehículo parado puede seguir manejando las ventanillas laterales.

La función está disponible durante unos cuatro minutos o hasta que se abra una puerta delantera.

Función automática de inversión de sentido de las ventanillas laterales

Si un obstáculo interrumpe el proceso de cierre de una ventanilla lateral, la ventanilla lateral se abre de nuevo automáticamente. La función automática de inversión de sentido es solo un medio auxiliar y no sustituye su atención.

- ▶ Al efectuar el cierre, asegúrese de que no se encuentren partes del cuerpo de ninguno de los ocupantes en la zona de movimiento.

⚠ ADVERTENCIA Peligro de aprisionamiento a pesar de la protección de inversión de la ventanilla lateral

La función de inversión de sentido no reacciona:

- ante objetos blandos, ligeros y finos como, por ejemplo, dedos
- durante el ajuste

En estas situaciones la función de inversión de sentido no puede impedir el aprisionamiento.

- ▶ Al efectuar el cierre, asegúrese de que no se encuentren partes del cuerpo de ninguno de los ocupantes en la zona de movimiento.
- ▶ Si alguien queda aprisionado, pulse la tecla  para abrir de nuevo la ventanilla lateral.

Apertura de confort (ventilación del vehículo antes de iniciar la marcha)

⚠ ADVERTENCIA Peligro de aprisionamiento al abrir una ventanilla lateral

Al abrir una ventanilla lateral, podrían quedar aprisionadas partes del cuerpo entre la ventanilla lateral y el marco de la ventanilla.

- ▶ Asegúrese de que nadie toque la ventanilla lateral cuando la abra.
- ▶ Si alguien queda aprisionado, suelte inmediatamente la tecla.

Requisitos

- La llave debe encontrarse en las proximidades del vehículo.
 - ▶ Mantenga pulsada la tecla  integrada en la llave.
- Se ejecutan las siguientes funciones:
- El vehículo se desbloquea.
 - Las ventanillas laterales se abren.
 - El techo corredizo se abre.

- El techo corredizo panorámico se abre.
- La ventilación del asiento del conductor se conecta.

i Si la persiana parasol del techo corredizo panorámico está cerrada, se abrirá primero la persiana parasol.

▶ **Interrupción de la apertura de confort:** suelte la tecla .

▶ **Continuación de la apertura de confort:** pulse de nuevo la tecla  y manténgala pulsada.

Cierre de confort (cierre del vehículo desde el exterior)



⚠ ADVERTENCIA Peligro de aprisionamiento en caso de falta de atención durante el cierre de confort

Durante el cierre de confort, pueden quedar aprisionadas las partes del cuerpo que se encuentren en la zona de movimiento de las ventanillas laterales y del techo corredizo.

- ▶ Al efectuar el cierre de confort, supervise la operación de cierre completa y

asegúrese de que no se encuentren partes del cuerpo de ninguno de los ocupantes en la zona de movimiento.

Requisitos

- La llave debe encontrarse en las proximidades del vehículo.
- ▶ Mantenga pulsada la tecla  integrada en la llave.
Se ejecutan las siguientes funciones:
 - El vehículo se bloquea.
 - Las ventanillas laterales se cierran.
 - El techo corredizo se cierra.
 - El techo corredizo panorámico se cierra.
- ▶ **Interrupción del cierre de confort:** suelte la tecla .
- ▶ **Continuación del cierre de confort:** pulse de nuevo la tecla  y manténgala pulsada.
- ⓘ El cierre de confort también funciona con el sistema KEYLESS-GO (→ página 75).

Solución de problemas con las ventanillas laterales

⚠ ADVERTENCIA Peligro de aprisionamiento o de muerte por función de inversión de sentido inactiva

Al volver a cerrar una ventanilla lateral inmediatamente después del bloqueo, la ventanilla lateral se cierra con mayor fuerza o con toda su fuerza. En este caso no está activa la función de inversión de sentido y pueden quedar aprisionadas partes del cuerpo.

- ▶ Asegúrese de que no se encuentren partes del cuerpo de ninguno de los ocupantes en la zona de cierre.
- ▶ Para detener el proceso de cierre, suelte la tecla o púlsela de nuevo para volver a abrir la ventanilla lateral.

Una ventanilla lateral no cierra y usted no logra detectar la causa

- ▶ Compruebe si hay algún objeto en la guía de la ventanilla.
- ▶ Ajuste las ventanillas laterales.

Ajuste de las ventanillas laterales

Si al cerrar una ventanilla lateral esta se bloquea y se abre inmediatamente de nuevo:

- ▶ Inmediatamente después, vuelva a tirar de la tecla correspondiente hasta que la ventanilla lateral se haya cerrado y siga tirando de ella durante al menos un segundo más (reajuste). La ventanilla lateral se cerrará sin función automática de inversión de sentido.

Si la ventanilla lateral se vuelve a bloquear y se abre inmediatamente de nuevo:

- ▶ Inmediatamente después, vuelva a tirar de la tecla correspondiente hasta que la ventanilla lateral se haya cerrado y siga tirando de ella durante al menos un segundo más (reajuste). La ventanilla lateral se cerrará sin función automática de inversión de sentido.

Las ventanillas laterales no pueden abrirse o cerrarse con la apertura de confort

Posibles causas:

- La pila de la llave está casi o totalmente agotada.

- ▶ Compruebe la pila con el testigo de control (→ página 70).
- ▶ Dado el caso, sustituya la pila de la llave (→ página 72).

Techo corredizo

Apertura y cierre del techo corredizo

- ❗ El término "techo corredizo" se refiere también al techo corredizo panorámico.

⚠ **ADVERTENCIA** Peligro de aprisionamiento al abrir y cerrar el techo corredizo

Pueden quedar aprisionadas partes del cuerpo en la zona de movimiento.

- ▶ Al efectuar la apertura y el cierre, asegúrese de que no se encuentren partes del cuerpo de ninguno de los ocupantes en la zona de movimiento.
- ▶ Si alguien queda aprisionado, suelte inmediatamente la tecla.

O bien:

- ▶ Pulse brevemente la tecla en cualquier dirección durante el desplazamiento automático.
El proceso de apertura o cierre se detiene.

⚠ **ADVERTENCIA** Peligro de aprisionamiento si manejan niños el techo corredizo

Si los niños manejan el techo corredizo, pueden quedar aprisionados, especialmente si están sin vigilancia.

- ▶ Nunca deje a los niños sin vigilancia en el vehículo.
- ▶ Al abandonar el vehículo, lleve siempre la llave consigo y bloquee el vehículo.

⚠ **ADVERTENCIA** Peligro de aprisionamiento al abrir y cerrar la persiana parasol

Pueden quedar aprisionadas partes del cuerpo entre la persiana parasol y el encuadramiento o el techo corredizo.

- ▶ Al abrir o cerrar la persiana parasol, asegúrese de que no se encuentren partes

del cuerpo de ninguno de los ocupantes en su zona de movimiento.

- ▶ Si alguien queda aprisionado, suelte inmediatamente la tecla.

O bien:

- ▶ Pulse brevemente la tecla en cualquier dirección durante el desplazamiento automático.
El proceso de apertura o cierre se detiene.

❗ **INDICACIÓN** Fallo de funcionamiento por hielo y nieve

El hielo y la nieve pueden provocar fallos de funcionamiento en el techo corredizo.

- ▶ Abra el techo corredizo solo si no está cubierto de nieve o hielo.

❗ **INDICACIÓN** Daño por objetos salientes

Los objetos que sobresalgan por el techo corredizo pueden dañar los listones estanqueizantes.

- ▶ No deje que sobresalga ningún objeto por el techo corredizo.

! **INDICACIÓN** Daños en el techo corredizo con el portaequipajes para el techo montado

Si está montado el portaequipajes para el techo, la elevación o la apertura del techo corredizo puede estar limitada.

- ▶ Compruebe si el techo corredizo se puede elevar o abrir con el portaequipajes para el techo montado.
- ▶ En caso de duda, no eleve ni abra el techo corredizo.

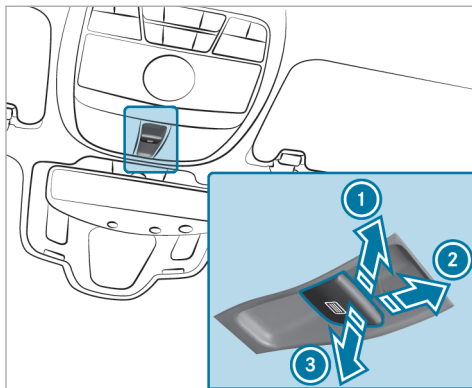

- ① Subida
- ② Apertura
- ③ Cierre/bajada

Con la tecla se manejan el techo corredizo panorámico y la persiana parasol.

El techo corredizo panorámico solo se puede manejar si la persiana parasol está abierta.

- ▶ Compruebe si el techo corredizo se puede elevar o abrir con el portaequipajes para el techo montado.

▶ **Inicio del desplazamiento automático:** pulse o tire de la tecla superando el punto de resistencia, y suéltela a continuación.

▶ **Interrupción del desplazamiento automático:** pulse brevemente la tecla en cualquier dirección. El proceso de apertura o cierre se detiene.

Vehículos con techo corredizo panorámico: el desplazamiento automático de subida solo está disponible si el techo corredizo está cerrado o subido.

Vehículos sin techo corredizo panorámico: los desplazamientos automáticos de apertura y de subida solo están disponibles si el techo corredizo está cerrado.

Función automática de inversión de sentido del techo corredizo

Si un obstáculo interrumpe el proceso de cierre del techo corredizo, este se abre de nuevo automáticamente. La función automática de inversión

de sentido es solo un medio auxiliar y no sustituye su atención.

- ▶ Al efectuar el cierre, asegúrese de que no se encuentren partes del cuerpo de ninguno de los ocupantes en la zona de movimiento.

⚠ ADVERTENCIA Peligro de aprisionamiento a pesar de estar activa la función de inversión de sentido

La función de inversión de sentido no reacciona especialmente:

- ante objetos blandos, ligeros y finos como, por ejemplo, dedos
- en el último tramo del proceso de cierre
- durante el ajuste

- ▶ Al efectuar el cierre, asegúrese de que no se encuentren partes del cuerpo de ninguno de los ocupantes en la zona de movimiento.
- ▶ Si alguien queda aprisionado, suelte inmediatamente la tecla.

O bien:

- ▶ Pulse brevemente la tecla en cualquier dirección durante el desplazamiento automático. El proceso de cierre se interrumpe.

Función automática de inversión de sentido de la persiana parasol

Si un obstáculo interrumpe el proceso de cierre de la persiana parasol, esta se abre de nuevo automáticamente. La función automática de inversión de sentido es solo un medio auxiliar y no sustituye su atención.

- ▶ Al cerrar la persiana parasol, asegúrese de que no se encuentren partes del cuerpo de ninguno de los ocupantes en su zona de movimiento.

⚠ ADVERTENCIA Peligro de aprisionamiento a pesar de la función de inversión de sentido

La función de inversión de sentido no reacciona especialmente ante objetos blandos, ligeros y finos como, por ejemplo, dedos.

- ▶ Al cerrar la persiana parasol, asegúrese de que no se encuentren partes del cuerpo de ninguno de los ocupantes en su zona de movimiento.
- ▶ Si alguien queda aprisionado, suelte inmediatamente la tecla.

O bien:

- ▶ Pulse brevemente la tecla en cualquier dirección durante el cierre automático. El proceso de cierre se interrumpe.

Funciones automáticas del techo corredizo

- ⓘ El término "techo corredizo" se refiere también al techo corredizo panorámico.

Cierre del techo en caso de lluvia durante la marcha

Vehículos con techo corredizo panorámico: el techo corredizo panorámico elevado desciende automáticamente durante la marcha cuando comienza a llover.

Bajada automática

Vehículos con techo corredizo panorámico: si el techo corredizo está levantado por su parte posterior, descenderá levemente de forma automática a altas velocidades. Al disminuir la velocidad, se eleva de nuevo automáticamente.

⚠ ADVERTENCIA Peligro de aprisionamiento por bajada automática del techo corredizo

El techo corredizo elevado desciende un poco de forma automática por su parte posterior a altas velocidades.

- ▶ Asegúrese de que nadie se interponga en la zona de movimiento del techo corredizo durante la marcha.
- ▶ Si alguien queda aprisionado, pulse de nuevo brevemente la tecla del techo corredizo hacia delante o hacia atrás.

i Pulsando o tirando de la tecla  puede interrumpir las funciones automáticas "Cierre del techo en caso de lluvia durante la marcha" y "Bajada automática".

Solución de problemas con el techo corredizo

⚠ ADVERTENCIA Peligro de aprisionamiento o de muerte al volver a cerrar el techo corredizo

Al volver a cerrar inmediatamente después del bloqueo o del ajuste, el techo corredizo se cierra con mayor fuerza.

- ▶ Asegúrese de que no se encuentren partes del cuerpo de ninguno de los ocupantes en la zona de cierre.
- ▶ Si alguien queda aprisionado, suelte inmediatamente la tecla.

O bien:

- ▶ Pulse brevemente la tecla en cualquier dirección durante el cierre automático. El proceso de cierre se interrumpe.

El techo corredizo no cierra y usted no logra detectar la causa.

i El término "techo corredizo" se refiere también al techo corredizo panorámico.

Si al cerrar el techo corredizo este se bloquea y se abre ligeramente de nuevo:

▶ Tire de nuevo hacia abajo de la tecla  inmediatamente después de la inversión automática hasta percibir un punto de resistencia y manténgala en dicha posición hasta que el techo corredizo quede cerrado. El techo corredizo se cerrará ejerciendo una mayor fuerza.



Si el techo corredizo se vuelve a bloquear y se abre ligeramente de nuevo:

▶ Repita el paso anterior. El techo corredizo se cerrará de nuevo ejerciendo una mayor fuerza.

Vehículos sin techo corredizo panorámico: el techo corredizo solo puede moverse dando tirones.

▶ Ajuste el techo corredizo.

Ajuste del techo corredizo



- ▶ Pulse varias veces la tecla  hacia arriba hasta percibir un punto de resistencia y manténgala en dicha posición hasta que el techo corredizo quede completamente abierto.
- ▶ Pulse la tecla  durante un segundo más.

- ▶ Cierre el techo corredizo.

Vehículos con techo corredizo panorámico: el techo corredizo o la persiana parasol solo puede moverse dando tirones.

- ▶ Ajuste el techo corredizo y la persiana parasol.

Ajuste del techo corredizo y de la persiana parasol

- ▶ Tire de la tecla  gradualmente hasta que el techo corredizo quede completamente cerrado.
- ▶ Tire de la tecla  gradualmente hasta que la persiana parasol quede completamente cerrada.
- ▶ Abra completamente el techo corredizo con desplazamiento automático y, a continuación, vuelva a cerrarlo.

Persianas parasol

Desenrollado de las persianas parasol de las ventanillas laterales traseras

! INDICACIÓN Daños al enrollador automático por retroceso

El enrollador automático puede dañarse debido a un retroceso repentino.

- ▶ Desplace la persiana parasol siempre a mano.
- ▶ No circule con la persiana parasol enganchada y una ventanilla lateral trasera abierta simultáneamente.

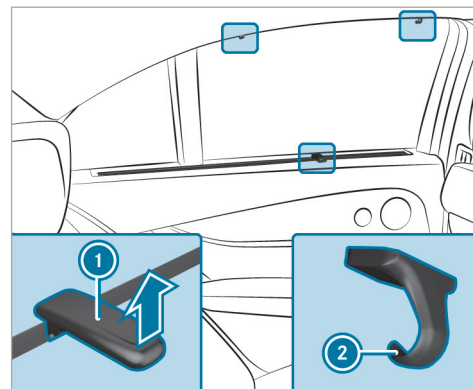

- ▶ Extraiga la persiana parasol tirando de la lengüeta ① y engánchela en la fijación ② de la parte superior.

Apertura o cierre de la persiana parasol de la luneta trasera

⚠ ADVERTENCIA Peligro de aprisionamiento al abrir o cerrar la persiana parasol

Pueden quedar aprisionadas partes del cuerpo en la zona de movimiento de la persiana parasol.

- ▶ Asegúrese de que no se encuentren partes del cuerpo de ninguno de los ocupantes en la zona de movimiento.
- ▶ Si alguien queda aprisionado, pulse de nuevo la tecla brevemente. El proceso de apertura o cierre se detiene brevemente. A continuación la persiana parasol vuelve a la posición inicial.

! INDICACIÓN Daño debido a objetos

Los objetos pueden provocar fallos de funcionamiento de la persiana parasol.

- ▶ No deposite ningún objeto en la repisa trasera.

- ▶ Asegúrese de que la persiana parasol se pueda mover libremente.

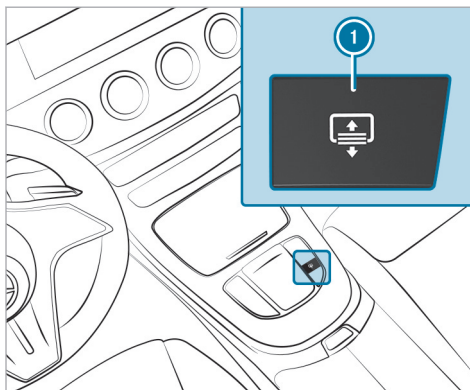

- ▶ **Apertura o cierre:** pulse la tecla ①.

Protección antirrobo

Función del bloqueo de arranque

El bloqueo de arranque evita que su vehículo pueda ser puesto en marcha sin una llave adecuada.

El bloqueo de arranque se conecta automáticamente al apagar el vehículo y se desconecta al encender el vehículo.

Al abandonar el vehículo, lleve siempre la llave consigo y bloquee el vehículo. Si olvida la llave en el vehículo, cualquier persona podría poner en marcha el vehículo.

- ① Si el motor no arranca con la batería de arranque cargada, el bloqueo electrónico de arranque podría estar averiado. Acuda a un punto de servicio Mercedes-Benz o llame al 1-800-FOR-MERCEdes (en EE. UU.) o 1-800-387-0100 (en Canadá).

EDW (alarma antirrobo)

Función del sistema EDW

Si el sistema EDW está conectado, en las siguientes situaciones se activará una alarma óptica y acústica:

- al abrir una puerta
- al abrir la tapa del maletero
- al abrir el capó
- al activar la alarma volumétrica (→ página 95)
- al activar la protección antirremolque (→ página 94)

El sistema EDW se conecta automáticamente al cabo de unos diez segundos en los casos siguientes:

- después del bloqueo con la llave
- después del bloqueo con KEYLESS-GO

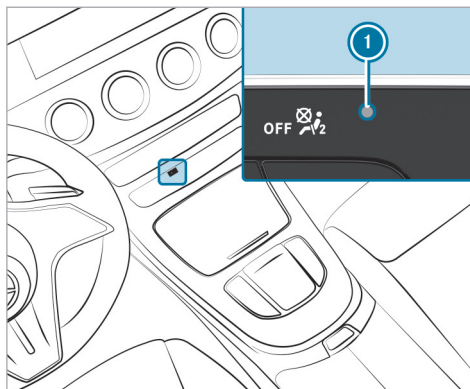

Si el sistema EDW está conectado, el testigo de control ① parpadea.



El sistema EDW se desconecta automáticamente en los casos siguientes:

- después del desbloqueo con la llave
- después del desbloqueo con KEYLESS-GO

- después de pulsar la tecla de arranque y parada con la llave en el compartimento portaobjetos (→ página 153)

❗ En caso de descarga considerable de la batería, la alarma antirrobo se desactiva automáticamente para optimizar el siguiente arranque del motor.

Finalización de la alarma del sistema EDW

▶ Pulse la tecla ,  o  de la llave.

O bien:

▶ Pulse la tecla de arranque y parada con la llave en el compartimento portaobjetos (→ página 153).

Finalización de la alarma con el sistema KEYLESS-GO:

▶ Sujete la manilla de la puerta desde el exterior con la llave fuera del vehículo.

Función de la protección antirremolque

❗ Esta función puede no estar disponible en todos los países.

Si se detecta un cambio en la inclinación del vehículo con la protección antirremolque conectada, se activa una alarma óptica y acústica.



La protección antirremolque se activa automáticamente al cabo de unos 60 segundos:

- después del bloqueo con la llave
- después del bloqueo con KEYLESS-GO

La protección antirremolque solo se activa si los siguientes componentes están cerrados:

- Puertas
- Tapa del maletero

La protección antirremolque se desactiva automáticamente:

- después de pulsar la tecla  o  de la llave
- después de pulsar la tecla de arranque y parada con la llave en el compartimento portaobjetos (→ página 153)
- después del desbloqueo con KEYLESS-GO
- al manejar la función HANDS-FREE ACCESS

Información sobre la detección de colisión con el vehículo estacionado (→ página 181).

Conexión o desconexión de la protección antirremolque

Sistema multimedia:

  **Ajustes**  **Acceso rápido**

▶ Active o desactive la **Protección antirremolcado**.

En los siguientes casos se vuelve a conectar la protección antirremolque:

- Si se vuelve a desbloquear el vehículo.
 - Si se abre una puerta.
 - Si se vuelve a bloquear el vehículo.
- ❗ Si el acceso rápido no está disponible, puede conectar o desconectar la protección antirremolque mediante el submenú **Vehículo** del menú principal **Ajustes**.

Función de la alarma volumétrica

❗ Esta función puede no estar disponible en todos los países.

Si la alarma volumétrica está conectada, se activa una alarma óptica y acústica al detectarse un movimiento en el habitáculo del vehículo.



La alarma volumétrica se activa automáticamente al cabo de unos diez segundos:

- después del bloqueo con la llave
- después del bloqueo con KEYLESS-GO

La alarma volumétrica solo se activa si los siguientes componentes están cerrados:

- Puertas
- Tapa del maletero

La alarma volumétrica se desactiva automáticamente:

- después de pulsar la tecla  o  de la llave
- después de pulsar la tecla de arranque y parada con la llave en el compartimento portaobjetos (→ página 153)

- después del desbloqueo con KEYLESS-GO
- al manejar la función HANDS-FREE ACCESS

En las siguientes situaciones se puede producir una falsa alarma:

- debido a objetos móviles como, por ejemplo, mascotas en el habitáculo
- con una ventanilla lateral abierta
- con un techo corredizo abierto
- con un techo corredizo panorámico abierto

 Si el acceso rápido no está disponible, puede conectar o desconectar la alarma volumétrica en el menú **Vehículo**, en la opción **Ajustes**.

Conexión o desconexión de la alarma volumétrica

Sistema multimedia:

  **Ajustes**  **Acceso rápido**

 Active o desactive la **Alarma antirrobo**.

En los siguientes casos se vuelve a conectar la alarma volumétrica:

- Si se vuelve a desbloquear el vehículo.
- Si se abre una puerta.
- Si se vuelve a bloquear el vehículo.

Indicaciones para ajustar una posición correcta del asiento del conductor

⚠ ADVERTENCIA Peligro de accidente por realizar ajustes del vehículo durante la marcha

En especial, puede perder el control del vehículo en las siguientes situaciones:

- Si ajusta el asiento del conductor, el reposacabezas, el volante o el espejo durante la marcha.
- Si se coloca el cinturón de seguridad durante la marcha.

▶ Antes de arrancar el vehículo: ajuste especialmente el asiento del conductor, el reposacabezas, el volante y el espejo y colóquese el cinturón de seguridad.

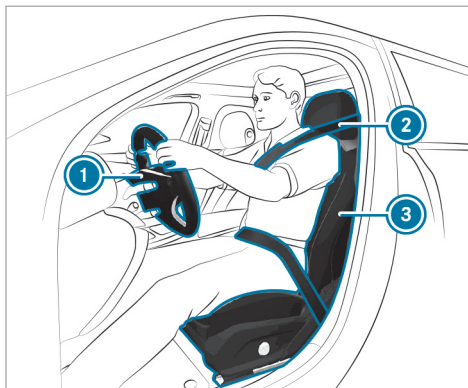

Tenga en cuenta lo siguiente al ajustar el volante ①, el cinturón de seguridad ② y el asiento del conductor ③:

- Está sentado lo más alejado posible del airbag del conductor teniendo en cuenta los siguientes puntos.
- Adopta una posición del asiento erguida.
- Los muslos quedan ligeramente apoyados en la banqueta del asiento.

- No tiene las piernas totalmente estiradas y puede pisar a fondo los pedales con comodidad.
- La parte posterior de la cabeza se apoya en el centro del reposacabezas a la altura de los ojos.
- Puede sujetar el volante con los brazos ligeramente flexionados.
- Puede mover libremente las piernas.
- Puede ver correctamente todos los indicadores del visualizador del cuadro de instrumentos.
- Puede observar bien la situación del tráfico.
- Tenga en cuenta las indicaciones sobre la correcta colocación del cinturón de seguridad (→ página 40).

Indicaciones sobre los asideros

⚠ ADVERTENCIA Peligro de sufrir lesiones por una carga excesiva en los asideros

Si carga todo su peso corporal sobre el asidero o si tira de él hacia atrás, el asidero puede resultar dañado o desprenderse de su anclaje. Como consecuencia, usted puede resultar lesionado.

- ▶ Utilice los asideros solo para estabilizar la posición del asiento o como apoyo al entrar en el vehículo y salir de él.

Asientos

Ajuste manual y eléctrico del asiento delantero (sin paquete de confort para los asientos)

⚠ ADVERTENCIA Peligro de aprisionamiento si los niños ajustan los asientos

Si los niños ajustan los asientos, pueden quedar aprisionados, especialmente si están sin vigilancia.

- ▶ Al abandonar el vehículo, lleve siempre la llave consigo y bloquee el vehículo.
- ▶ Nunca deje a los niños sin vigilancia en el vehículo.

Puede ajustar los asientos con el vehículo desconectado.

⚠ ADVERTENCIA Peligro de aprisionamiento al ajustar el asiento

Cuando ajusta un asiento, usted o un ocupante del vehículo pueden quedar aprisionados, por ejemplo, en el riel de guía del asiento.

- ▶ Asegúrese de que no se encuentren partes del cuerpo en el área de movimiento del asiento durante el proceso de ajuste del asiento.

Tenga en cuenta las indicaciones de seguridad sobre "Airbags" y "Niños en el vehículo".

⚠ ADVERTENCIA Peligro de accidente por asiento del conductor no enclavado

El asiento del conductor puede desplazarse inesperadamente durante la marcha.

Como consecuencia, podría perder el control del vehículo.

- ▶ Asegúrese siempre de que el asiento del conductor esté enclavado antes de arrancar el vehículo.

⚠ ADVERTENCIA Peligro de accidente por realizar ajustes del vehículo durante la marcha

En especial, puede perder el control del vehículo en las siguientes situaciones:

- Si ajusta el asiento del conductor, el reposacabezas, el volante o el espejo durante la marcha.
- Si se coloca el cinturón de seguridad durante la marcha.
- ▶ Antes de arrancar el vehículo: ajuste especialmente el asiento del conductor,

el reposacabezas, el volante y el espejo y colóquese el cinturón de seguridad.

⚠ ADVERTENCIA Peligro de aprisionamiento al ajustar la altura del asiento sin la debida atención

Al ajustar la altura del asiento sin la debida atención, usted u otros ocupantes del vehículo pueden quedar aprisionados o sufrir heridas. En especial los niños pueden accionar involuntariamente las teclas del ajuste del asiento eléctrico y quedar aprisionados.

- ▶ Al mover el asiento, asegúrese de que no se introduzcan manos o partes del cuerpo debajo del mecanismo de palanca del sistema de ajuste del asiento.

⚠ ADVERTENCIA Peligro de sufrir lesiones por reposacabezas no montados o no ajustados

Si no están montados los reposacabezas o no están ajustados correctamente, existe un riesgo elevado de sufrir lesiones en la zona de la cabeza y el cuello, por ejemplo, en caso de accidente o frenado brusco.

- ▶ Circule siempre con los reposacabezas montados.
- ▶ Antes de emprender la marcha, asegúrese de que los ocupantes del vehículo tengan la cabeza apoyada en el centro del reposacabezas a la altura de los ojos.

No confunda los reposacabezas de los asientos delanteros con los de los asientos traseros. De lo contrario, no podrá ajustar la altura y la inclinación de los reposacabezas en la posición correcta.

Ajuste el reposacabezas con el ajuste longitudinal del reposacabezas de forma que quede lo más cerca posible de la parte posterior de la cabeza.

⚠ ADVERTENCIA Peligro de sufrir lesiones o de muerte por una posición incorrecta en el asiento

Si el respaldo del asiento no se encuentra en una posición casi vertical, el cinturón de seguridad no ofrece la protección prevista.

Especialmente puede deslizarse por debajo del cinturón de seguridad y sufrir lesiones.

- ▶ Ajuste correctamente el asiento antes de iniciar la marcha.
- ▶ Asegúrese siempre de que el respaldo del asiento se encuentre en una posición casi vertical y el cinturón de seguridad pase por el centro del hombro.

⚠ ADVERTENCIA Peligro de sufrir lesiones por una carga excesiva en los asideros

Si carga todo su peso corporal sobre el asidero o si tira de él hacia atrás, el asidero puede resultar dañado o desprenderse de su anclaje. Como consecuencia, usted puede resultar lesionado.

- ▶ Utilice los asideros solo para estabilizar la posición del asiento o como apoyo al entrar en el vehículo y salir de él.

⚠ ADVERTENCIA Peligro de lesiones o de muerte por los objetos situados debajo del asiento del acompañante

Los objetos aprisionados debajo del asiento del acompañante pueden perturbar la función de la desconexión automática del airbag del acompañante o dañar el sistema.

- ▶ No guarde ningún objeto debajo del asiento del acompañante.
- ▶ Cuando el asiento del acompañante esté ocupado, asegúrese de que no haya ningún objeto aprisionado debajo del asiento del acompañante.

⚠ INDICACIÓN Daño de los asientos al repositionarlos

Los asientos pueden sufrir daños por objetos al repositionarlos.

- ▶ Al repositionar los asientos, asegúrese de que no se encuentre ningún objeto en el espacio reposapiés, debajo o detrás de los asientos.

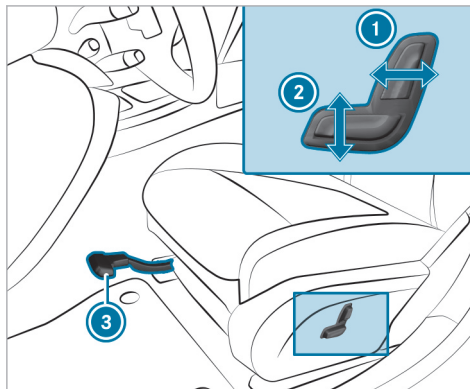

- ① Inclinación del respaldo del asiento
- ② Altura del asiento
- ③ Posición longitudinal del asiento

- ▶ **Ajuste de la posición longitudinal del asiento:** levante la palanca ③ y desplace el asiento hasta que alcance la posición que desee.
- ▶ Asegúrese de que el asiento esté enclavado.

Ajuste eléctrico del asiento delantero

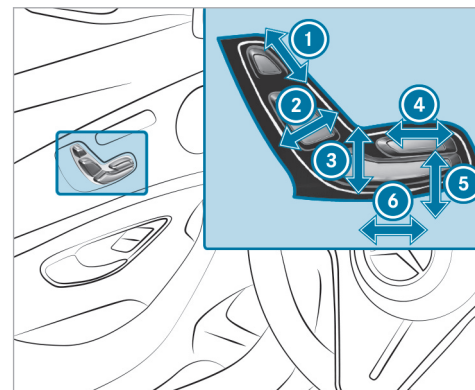

- ① Altura del reposacabezas
- ② Inclinación del respaldo del asiento

- ③ Altura del asiento
 - ④ Profundidad de la banqueta del asiento
 - ⑤ Inclinación de la banqueta del asiento
 - ⑥ Posición longitudinal del asiento
- ▶ Memorice los ajustes con la función de memoria (→ página 112).

Ajuste del apoyo lumbar con 4 vías de ajuste

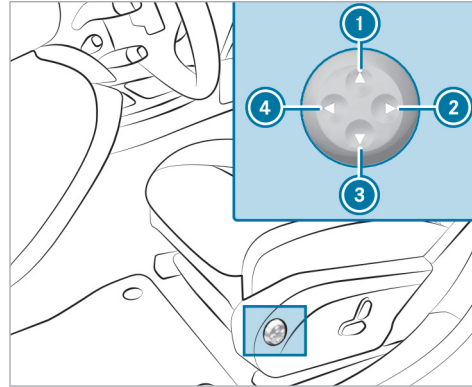

- ① Mayor altura
- ② Menor curvatura
- ③ Menor altura
- ④ Mayor curvatura

▶ Pulse las teclas de ① a ④ para ajustar la curvatura del respaldo.

Reposacabezas

■ Ajuste manual de los reposacabezas de los asientos delanteros

⚠ ADVERTENCIA Peligro de accidente por realizar ajustes del vehículo durante la marcha

En especial, puede perder el control del vehículo en las siguientes situaciones:

- Si ajusta el asiento del conductor, el reposacabezas, el volante o el espejo durante la marcha.
- Si se coloca el cinturón de seguridad durante la marcha.

▶ Antes de arrancar el vehículo: ajuste especialmente el asiento del conductor, el reposacabezas, el volante y el espejo y colóquese el cinturón de seguridad.

⚠ ADVERTENCIA Peligro de sufrir lesiones por reposacabezas no montados o no ajustados

Si no están montados los reposacabezas o no están ajustados correctamente, existe un riesgo elevado de sufrir lesiones en la zona de la cabeza y el cuello, por ejemplo, en caso de accidente o frenado brusco.

- ▶ Circule siempre con los reposacabezas montados.
- ▶ Antes de emprender la marcha, asegúrese de que los ocupantes del vehículo tengan la cabeza apoyada en el centro del reposacabezas a la altura de los ojos.

No confunda los reposacabezas de los asientos delanteros con los de los asientos traseros. De lo contrario, no podrá ajustar la altura y la inclinación de los reposacabezas en la posición correcta.

Ajuste el reposacabezas con el ajuste longitudinal del reposacabezas de forma que quede lo más cerca posible de la parte posterior de la cabeza.

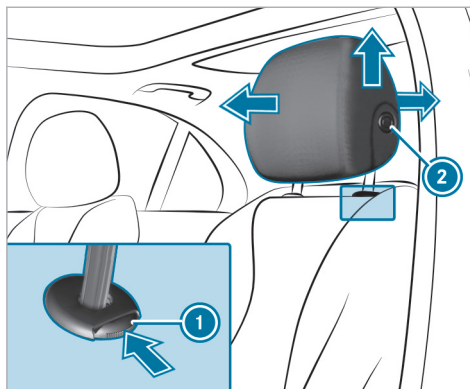

- ▶ **Ajuste a mayor altura:** tire del reposacabezas hacia arriba.
- ▶ **Ajuste a menor altura:** pulse el botón de desbloqueo ① en la dirección indicada por la flecha y presione el reposacabezas hacia abajo.
- ▶ **Ajuste hacia delante:** tire del reposacabezas hacia delante.

- ▶ **Ajuste hacia atrás:** pulse el botón de desbloqueo ② y presione el reposacabezas hacia atrás.

▶ Ajuste manual de los reposacabezas de confort de los asientos delanteros

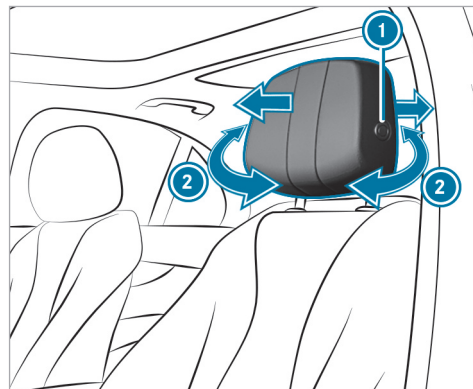

- ▶ **Ajuste de los laterales del reposacabezas:** tire del lateral derecho e izquierdo ② del reposacabezas o presiónelo.

- ▶ **Ajuste hacia delante:** tire del reposacabezas hacia delante.
- ▶ **Ajuste hacia atrás:** pulse el botón de desbloqueo ① y presione el reposacabezas hacia atrás.
- ▶ Asegúrese de que el reposacabezas esté enclavado correctamente.

■ Ajuste manual de los reposacabezas de los asientos traseros

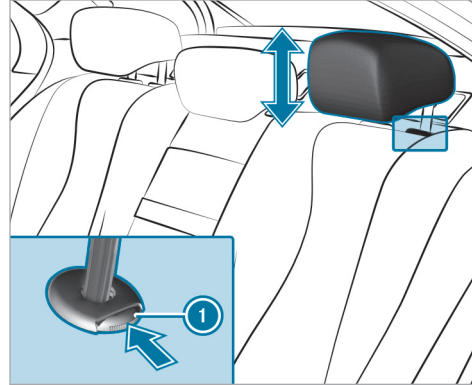



- ▶ **Ajuste a mayor altura:** tire del reposacabezas hacia arriba.
- ▶ **Ajuste a menor altura:** pulse el botón de desbloqueo ① en la dirección indicada por la flecha y presione el reposacabezas hacia abajo.

■ Desmontaje o montaje de los reposacabezas de los asientos traseros

Desmontaje

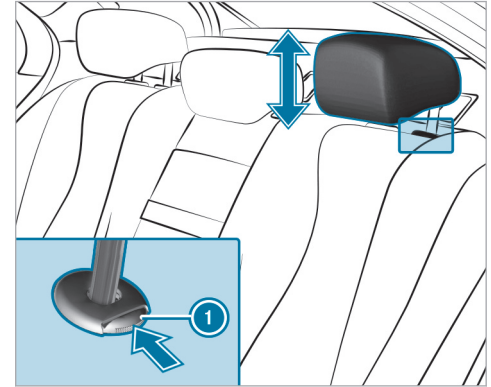
Los reposacabezas solo se pueden desmontar en vehículos con respaldos de los asientos traseros plegables.



- ▶ Desbloquee el respaldo del asiento trasero y desplácelo ligeramente hacia delante (→ página 117).
- ▶ Tire del reposacabezas hacia arriba hasta el tope.
- ▶ Presione el botón de desbloqueo  en la dirección indicada por la flecha y saque el reposacabezas.

Montaje

- ▶ Coloque el reposacabezas de forma que las muescas de enclavamiento del estribo queden en el lado izquierdo, visto en el sentido de la marcha.
- ▶ Presione el reposacabezas hacia abajo hasta que se enclave.
- ▶ Pliegue hacia atrás el respaldo del asiento trasero hasta que quede enclavado.

Configuración de los ajustes del asiento

Sistema multimedia:



▶▶ Confort para asientos

Ajuste de la curvatura del respaldo del asiento en la zona lumbar (apoyo lumbar)

- ▶ Seleccione **Apoyo lumbar**.
- ▶ Seleccione los ajustes  del asiento que desee.
- ▶ Ajuste los cojines de aire.

Ajuste de los apoyos laterales del respaldo

- ▶ Seleccione **Apoyos laterales**.
- ▶ Ajuste los cojines de aire para el asiento que desee.

Ajuste de la distribución de la calefacción en el asiento

- ▶ Seleccione **Distrib. calef. asiento**.
- ▶ Ajuste la distribución de calor para el asiento que desee.

Ajuste de la adaptación automática del asiento

⚠ ADVERTENCIA Peligro de aprisionamiento por ajuste del asiento del conductor al acceder a un perfil del conductor

La selección de un perfil de usuario puede provocar el ajuste del asiento del conductor a la posición memorizada para ese perfil. Como consecuencia, usted y otros ocupantes del vehículo podrían quedar aprisionados.

- ▶ Asegúrese de que no haya personas ni partes del cuerpo en la zona de desplazamiento del asiento mientras el sistema multimedia ajusta el asiento del conductor.

Si hay peligro de que una persona quede aprisionada, detenga inmediatamente el proceso de ajuste:

- ▶ a) Tocando el aviso de advertencia en el visualizador de medios.

O bien:





- ▶ b) Accionando una tecla de posición de la función de memoria o un interruptor



de ajuste del asiento en la puerta del conductor.
El proceso de ajuste se interrumpe.

Requisitos

- Adaptación de la posición del asiento del conductor a la estatura del ocupante: la adaptación automática del asiento está activada.

Sistema multimedia:







Conexión o desconexión de la adaptación automática del asiento

Al cambiar el perfil de usuario activo con el vehículo parado, el asiento del conductor, el retrovisor exterior y el contorno del asiento se adaptan automáticamente al conductor.

 Seleccione **Conectado** o **Desconectado**.

 Este ajuste solo está disponible para perfiles de usuario individuales. La adaptación automática del asiento no se puede conectar ni desconectar para el perfil de invitado.

Adaptación de la posición del asiento del conductor a la estatura del ocupante

El vehículo calcula una posición adecuada del asiento del conductor según la estatura del conductor y la ajusta directamente.

 **Ajuste de la unidad de medida:** seleccione **cm** o **ft/in**.

 Ajuste la estatura mediante la escala.

 Seleccione **Iniciar posicionamiento**.

La posición del asiento del conductor se adapta a la estatura ajustada.

 Si la posición del asiento del conductor calculada por el vehículo no es viable o cómoda, se puede adaptar manualmente mediante las teclas en cualquier momento. Los retrovisores exteriores no se ajustan mediante esta función, sino que se deben ajustar manualmente a través del interruptor.

 También puede efectuar estos ajustes en su perfil de usuario a través del portal Mercedes me. Mediante la sincronización de los perfiles del vehículo y los perfiles de Mercedes me connect, se adoptan estos ajustes en su

vehículo. Información adicional sobre la sincronización de perfiles de usuario .

Ajuste de la ayuda de entrada y salida del vehículo

 Conecte o desconecte la función.

 Si usa un perfil de usuario individual y ha ajustado su estatura, estos datos se memorizan para la ayuda de entrada y salida del vehículo. De esta manera, el asiento del conductor se desplaza automáticamente a la posición adecuada .

Sinopsis de los programas de masaje

- **Hot Relaxing espalda:** combinación de calor y masaje. Se inicia con un masaje de la espalda. Adicionalmente se notan puntos de resistencia calientes, empezando por la zona de las caderas.
- **Hot Relaxing hombros:** combinación de calor y masaje. Comienza con un masaje en los hombros. Adicionalmente se notan puntos de resistencia calientes, empezando por la zona de las caderas.

- **Activating Massage:** masaje reactivante mediante movimientos ondulatorios ascendentes.
- **Classic Massage:** masaje relajante de la espalda.
- **Masaje de ondas:** masaje regenerador mediante movimientos ondulatorios sobre la espalda y en la banqueta del asiento.
- **Mobilizing Massage:** masaje movilizador mediante movimientos ondulatorios ascendentes. Puede favorecer una respiración más lenta y profunda. De esta manera, se puede mejorar el suministro de oxígeno a las células y al cerebro
- **Active Workout respaldo y Active Workout cojín:** estos programas requieren su colaboración activa. El cambio entre tensión y distensión favorece la circulación de la sangre de los músculos. En cuanto note un punto de resistencia, debe ejercer presión contra ese punto.

Selección del programa de masaje para los asientos delanteros

Sistema multimedia:

  **»» Confort »» Masaje**

- ▶ Seleccione un programa de masaje (→ página 105).
- ▶ Inicie  el programa para el asiento que desee.
- ▶ **Ajuste de la intensidad del masaje:** conecte o desconecte la opción **Intensidad alta**.

Reposición de los ajustes del asiento

Sistema multimedia:

  **»» Confort
»» Confort para asientos**

- ▶ Seleccione  para el asiento que desee.
- ▶ Confirme el mensaje.

Conexión o desconexión de la calefacción de asiento

⚠ ADVERTENCIA Peligro de sufrir quemaduras por conectar de forma repetida la calefacción de asiento

Si conecta la calefacción de asiento de forma repetida, la banqueta del asiento y el acolchado del respaldo del asiento se pueden calentar demasiado.

Especialmente en caso de limitación en la sensibilidad térmica o en la capacidad de reacción a elevadas temperaturas, esto puede causar daños en la salud o incluso lesiones parecidas a quemaduras.

▶ No conecte la calefacción de asiento de forma repetida.

Como protección contra el sobrecalentamiento, la calefacción de asiento puede desactivarse provisionalmente tras repetidas reconexiones.

! **INDICACIÓN** Daños en los asientos causados por objetos o complementos con la calefacción de asiento conectada

Si la calefacción de asiento está conectada, se puede formar una acumulación de calor por causa de objetos o complementos depositados en los asientos, por ejemplo, cojines o asientos infantiles. Esto puede causar daños en la superficie del asiento.

- ▶ Asegúrese de que no haya ningún objeto o complemento en los asientos con la calefacción de asiento conectada.

Requisitos

- La alimentación eléctrica está conectada.

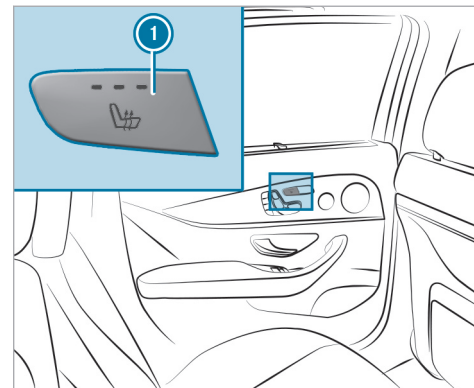
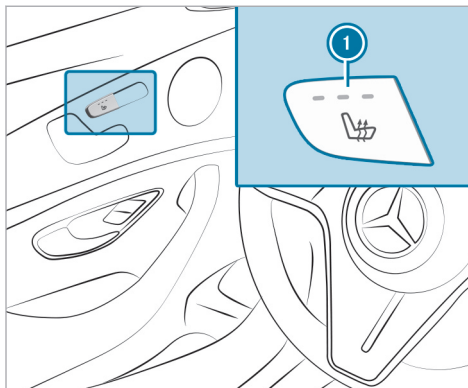

- ▶ Pulse repetidamente la tecla ① hasta alcanzar el nivel de calefacción que desee. En función del nivel de calefacción, se iluminan de uno a tres testigos de control. Si todos los testigos de control están apagados, la calefacción de asiento está desconectada.

- ❶ La calefacción de asiento cambia de forma automática de los tres niveles de calefacción a un nivel inferior tras 8, 10 y 20 minutos, hasta desconectar la calefacción de asiento.

Ajuste de la calefacción de superficies

Sistema multimedia:

- ➔  ➔ Ajustes ➔ Vehículo
- ➔ Calefac. apoyabrazos

Con la calefacción de asiento conectada, se pueden calefactar los apoyabrazos y la consola central.

- ▶ Conecte o desconecte la función para los asientos que desee.

Conexión o desconexión de la ventilación del asiento

Requisitos

- La alimentación eléctrica está conectada.

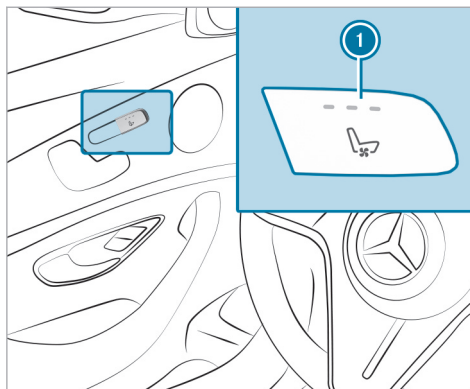

- ▶ Pulse repetidamente la tecla ❶ hasta alcanzar la velocidad del soplador que desee. En función de la velocidad del soplador, se iluminan de uno a tres testigos de control. Si todos los testigos de control están apagados, la ventilación del asiento está desconectada.

Volante

Ajuste manual del volante

- ⚠ **ADVERTENCIA** Peligro de accidente por realizar ajustes del vehículo durante la marcha

En especial, puede perder el control del vehículo en las siguientes situaciones:

- Si ajusta el asiento del conductor, el reposacabezas, el volante o el espejo durante la marcha.
- Si se coloca el cinturón de seguridad durante la marcha.

- ▶ Antes de arrancar el vehículo: ajuste especialmente el asiento del conductor, el reposacabezas, el volante y el espejo y colóquese el cinturón de seguridad.

- ⚠ **ADVERTENCIA** Peligro de aprisionamiento para los niños al ajustar el volante

Si los niños ajustan el volante, podrían quedar aprisionados.

- ▶ Nunca deje a los niños sin vigilancia en el vehículo.
- ▶ Al abandonar el vehículo, lleve siempre la llave consigo y bloquee el vehículo.

Desbloqueo

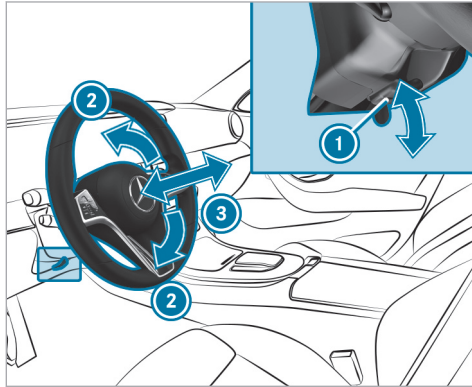

- ▶ Gire la palanca de desbloqueo ① hacia abajo hasta el tope.

- ▶ Ajuste la altura ② y la distancia ③ respecto al volante.

Bloqueo

- ▶ Gire la palanca de desbloqueo ① hacia arriba hasta el tope.
- ▶ Mueva el volante para comprobar que la columna de dirección está bloqueada.

Ajuste eléctrico del volante

Puede ajustar el volante con la alimentación eléctrica desconectada.

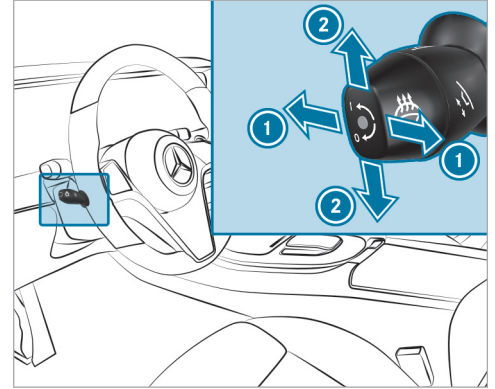

- ① Ajuste de la distancia respecto al volante
- ② Ajuste de la altura
- ▶ Memorice los ajustes con la función de memoria (→ página 112).

Conexión o desconexión de la calefacción del volante

Requisitos

- La alimentación eléctrica o el vehículo están conectados.

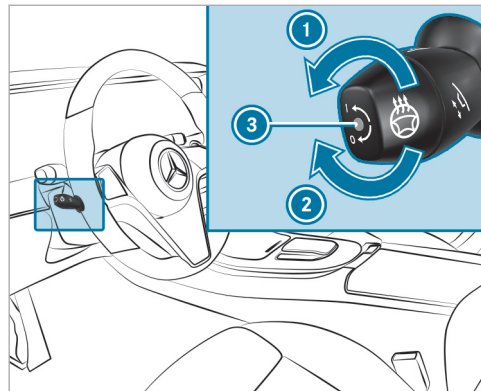

- ▶ Gire la palanca en la dirección indicada por la flecha ① o ②.
Si el testigo de control ③ se ilumina, la calefacción del volante está conectada.

Si desconecta el vehículo, se desconecta la calefacción del volante.

Ayuda de entrada y salida del vehículo

Funcionamiento de la ayuda de entrada y salida del vehículo

- ⚠ **ADVERTENCIA** Peligro de accidente al iniciar la marcha mientras se ajusta la ayuda de entrada y salida del vehículo

Puede perder el control del vehículo.

- ▶ Antes de iniciar la marcha, espere siempre a que termine el proceso de ajuste.

- ⚠ **ADVERTENCIA** Peligro de aprisionamiento durante el proceso de ajuste de la ayuda de entrada y salida del vehículo

Usted y otros ocupantes del vehículo (especialmente niños) pueden quedar aprisionados.

- ▶ Asegúrese de que nadie tenga partes del cuerpo en la zona de movimiento del volante ni del asiento del conductor.

En caso de peligro de aprisionamiento debido al volante:

- ▶ Mueva la palanca de ajuste del volante.
El proceso de ajuste se interrumpe.

En caso de peligro de aprisionamiento debido al asiento del conductor:

- ▶ Pulse el interruptor de ajuste del asiento.
El proceso de ajuste se interrumpe.
- ▶ Nunca deje a los niños sin vigilancia en el vehículo.
- ▶ Al abandonar el vehículo, lleve siempre la llave consigo y bloquee el vehículo.

Vehículos con función de memoria: puede detener el proceso de ajuste pulsando una tecla de posición de memorización de la función de memoria.

⚠ ADVERTENCIA Peligro de aprisionamiento en caso de que los niños activen la ayuda de entrada y salida del vehículo

Si los niños activan la ayuda de entrada y salida del vehículo pueden quedar aprisionados, especialmente si no están vigilados.

- ▶ Nunca deje a los niños sin vigilancia en el vehículo.
- ▶ Al abandonar el vehículo, lleve siempre la llave consigo y bloquee el vehículo.

Si está activada la ayuda de entrada y salida del vehículo, el volante se levanta y el asiento del conductor se desplaza hacia atrás en las siguientes situaciones:

- Si desconecta el vehículo con la puerta del conductor abierta.
- Si abre la puerta del conductor con el vehículo desconectado.

ⓘ El volante solo se desplaza hacia arriba si no se encuentra ya en el tope superior. El asiento del conductor solo se desplaza hacia atrás si no se encuentra ya situado en la zona de ajuste posterior.

El volante y el asiento del conductor vuelven a la última posición de marcha en los siguientes casos:

- Si conecta la alimentación eléctrica o el vehículo con la puerta del conductor cerrada.
- Si cierra la puerta del conductor con el vehículo conectado.

La última posición de marcha se memoriza:

- Si apaga el vehículo.
- **Vehículos con función de memoria:** si solicita los ajustes del asiento mediante la función de memoria
- **Vehículos con función de memoria:** si memoriza el ajuste del asiento mediante la función de memoria

Vehículos con función de memoria: si pulsa una de las teclas de posición de memorización de la

función de memoria, se detiene el proceso de ajuste.

Ajuste de la ayuda de entrada y salida del vehículo

Sistema multimedia:

➤  ➤ Ajustes ➤ Vehículo

➤ Ajuste autom. asiento

➤ Ayuda acc./sal. vehíc.

▶ Conecte o desconecte la función.

Función de memoria

Función de memoria

⚠ ADVERTENCIA Peligro de accidente por el uso de la función de memoria durante la marcha

Si utiliza la función de memoria para el lado del conductor durante la marcha, podría perder el control del vehículo a causa de los movimientos necesarios para efectuar el ajuste.

- ▶ Utilice la función de memoria para el lado del conductor solo con el vehículo parado.

⚠ ADVERTENCIA Peligro de aprisionamiento al ajustar el asiento con la función de memoria

Si la función de memoria efectúa un ajuste del asiento, usted y otros ocupantes del vehículo (especialmente los niños) podrían quedar aprisionados.

- ▶ Asegúrese de que no se encuentren partes del cuerpo en la zona de movimiento del asiento durante el proceso de ajuste de la función de memoria.
- ▶ Si alguien queda aprisionado, pulse de inmediato una tecla de posición de memoria o un interruptor de ajuste del asiento.

⚠ ADVERTENCIA Peligro de aprisionamiento en caso de activación de la función de memoria por parte de los niños

Si los niños activan la función de memoria pueden quedar aprisionados, especialmente si no están vigilados.

- ▶ Nunca deje a los niños sin vigilancia en el vehículo.
- ▶ Al abandonar el vehículo, lleve siempre la llave consigo y bloquee el vehículo.

Puede utilizar la función de memoria con el vehículo apagado.

Mediante la función de memoria se pueden memorizar y solicitar ajustes del asiento de hasta tres personas.

Puede memorizar ajustes para los siguientes sistemas:

- Asiento, respaldo y reposacabezas
- Volante
- Retrovisores exteriores
- Head-up-Display

Manejo de la función de memoria

Memorización

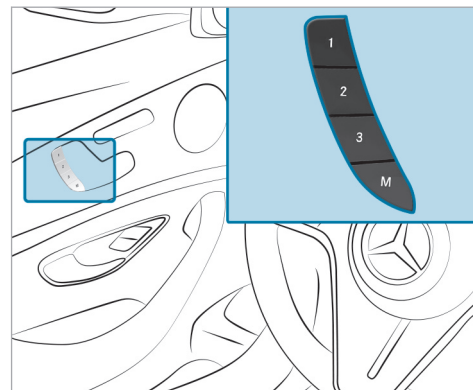

- ▶ Ajuste la posición que desee para todos los sistemas.
- ▶ Pulse la tecla Memory **M** y, a continuación, pulse una de las teclas de posición de memo-

ria **1**, **2** o **3** antes de que transcurran tres segundos.

Suena una señal acústica. Se memorizan los ajustes.

- ▶ **Apertura:** pulse la tecla de posición de memoria **1**, **2** o **3** o manténgala pulsada brevemente.

Después de soltar la tecla, todos los sistemas se desplazan a la posición memorizada.

Posibilidades de fijación de la carga

Indicaciones sobre la carga del vehículo

- ▲ **PELIGRO** Peligro de intoxicación por gases de escape

Los motores de combustión interna emiten gases de escape tóxicos como, por ejemplo, monóxido de carbono. Si se abre la tapa del maletero mientras funciona el motor, especialmente durante la marcha, pueden llegar gases de escape al habitáculo.

- ▶ Pare siempre el motor antes de abrir la tapa del maletero.

- ▶ No circule nunca con la tapa del maletero abierta.

- ▲ **ADVERTENCIA** Peligro de sufrir lesiones por objetos sueltos en el vehículo

Si se transportan objetos, equipaje o carga sueltos o mal asegurados, estos pueden deslizarse, volcar o salir despedidos y, en consecuencia, alcanzar a los ocupantes del vehículo.

Existe peligro de sufrir lesiones, en especial al frenar el vehículo o al cambiar bruscamente la dirección de marcha.

- ▶ Coloque los objetos siempre de manera que no puedan salir despedidos.
- ▶ Asegure los objetos, el equipaje o la carga para que no se deslicen ni vuelquen.

- ▲ **ADVERTENCIA** Peligro de sufrir lesiones por objetos colocados de forma inadecuada

Si coloca los objetos de forma inadecuada en el habitáculo del vehículo, podrían desplazarse por el habitáculo e impactar con los ocupantes del vehículo. Además, los portavasos, las bandejas abiertas y los soportes para el teléfono móvil no pueden sujetar los objetos que contienen en caso de accidente.

Existe peligro de sufrir lesiones, en especial al frenar el vehículo o al cambiar bruscamente la dirección de marcha.

- ▶ Coloque los objetos siempre de tal manera que no se puedan desplazar en estas situaciones o situaciones similares.
- ▶ Asegúrese siempre de que los objetos no sobresalgan de los compartimentos, las redes para equipaje o las redes portaobjetos.
- ▶ Cierre los compartimentos antes de emprender la marcha.

- ▶ Coloque y asegure siempre en el maletero los objetos pesados, duros, puntiagudos, de cantos afilados, frágiles o demasiado grandes.

⚠ ADVERTENCIA Peligro de accidente por la presencia de objetos en el espacio reposapiés del conductor y acompañante

Los objetos que haya en el espacio reposapiés del conductor y del acompañante pueden limitar el recorrido del pedal o bloquear un pedal pisado a fondo.

Esto pone en peligro el funcionamiento y la seguridad vial del vehículo.

- ▶ Coloque todos los objetos en un lugar seguro dentro del vehículo para que no vayan a parar al espacio reposapiés del conductor o del acompañante.
- ▶ Fije siempre las alfombrillas correctamente para garantizar que haya suficiente espacio libre para los pedales.
- ▶ No utilice alfombrillas sueltas ni apile varias alfombrillas.

Vehículos con desconexión automática del airbag del acompañante: debajo del asiento del acompañante los objetos atascados pueden perturbar la función de la desconexión automática del airbag del acompañante o dañar el sistema. Tenga en cuenta por eso las indicaciones sobre la función de la desconexión automática del acompañante (→ página 49).

⚠ ADVERTENCIA Peligro de accidente y de sufrir lesiones al usar el portavasos durante la marcha

El portavasos no puede sujetar recipientes durante la marcha.

Si utiliza un portavasos durante la marcha, el recipiente podría salir despedido y derramar el líquido que contenga. Los ocupantes del vehículo podrían entrar en contacto con el líquido y sufrir quemaduras si está caliente. Podría distraer su atención del tráfico y perder el control del vehículo.

- ▶ Utilice el portavasos solo con el vehículo parado.

- ▶ Coloque solo recipientes adecuados en el portavasos.
- ▶ Cierre el recipiente, especialmente si contiene líquidos calientes.

! INDICACIÓN Daños del portavasos

El portavasos puede resultar dañado al desplegar el apoyabrazos trasero. El portavasos abierto puede resultar dañado por el peso corporal.

- ▶ El apoyabrazos trasero solo se puede desplegar con el portavasos cerrado.
- ▶ No se sienta ni se apoye sobre el portavasos abierto.

! INDICACIÓN Daños en el apoyabrazos trasero por el peso corporal

El apoyabrazos trasero desplegado puede resultar dañado por el peso corporal.

- ▶ No se sienta ni se apoye en el apoyabrazos.

! **INDICACIÓN** Daño del asidero del piso del maletero

El asidero móvil que hay dentro del maletero podría dañarse si permanece levantado.

- ▶ Antes de cerrar la tapa del maletero, desbloquee el asidero y vuelva a cerrar la tapa del asidero.

! **INDICACIÓN** Daño del compartimento portaobjetos situado debajo del cenicero debido al calor intenso

El compartimento portaobjetos situado debajo del cenicero no es resistente al calor y puede dañarse al depositar cigarrillos encendidos.

- ▶ Asegúrese de que el cenicero esté completamente enclavado.

! **ADVERTENCIA** Peligro de incendio- y de sufrir lesiones debido al encendedor demasiado caliente

Si toca el elemento calefactor caliente del encendedor o el casquillo caliente, puede sufrir quemaduras.

Además, los materiales inflamables pueden inflamarse:

- si el encendedor caliente se cae
 - si los niños, por ejemplo, acercan el encendedor caliente a objetos
- ▶ Toque el encendedor siempre por el asidero.
 - ▶ Asegúrese siempre de que los niños no tengan acceso al encendedor.
 - ▶ Nunca deje a los niños sin vigilancia en el vehículo.

! **ADVERTENCIA** Peligro de sufrir quemaduras por las salidas de escape y los embellecedores de las salidas de escape

Las salidas de escape y los embellecedores de las salidas de escape pueden estar muy calientes. Podría sufrir quemaduras si toca estas piezas.

- ▶ Tenga siempre especial cuidado en la zona de las salidas de escape y los embellecedores de las salidas de escape y especialmente con respecto a la supervisión de los niños en esta zona.
- ▶ Antes de tocar las piezas del vehículo, deje que se enfríen.

- ❶ El cuero es un producto natural. Tiene unas características naturales de la superficie como, por ejemplo, diferencias en la estructura, restos de heridas o de crecimiento o ligeros matices de colores. Estas marcas de la superficie son características del cuero y no son defectos del material. Además, el cuero está sujeto al proceso de envejecimiento natural, en el que las marcas de la superficie cambian.

El comportamiento de marcha de su vehículo depende de la distribución de la carga. Tenga en cuenta las siguientes indicaciones al cargar el vehículo:

- No sobrepase con la carga del vehículo, incluyendo a las personas, la masa máxima autorizada ni la carga máxima autorizada sobre los ejes del vehículo. Estos valores se indican en la placa de características del vehículo, situada en el montante B del vehículo.
- La carga no debe sobresalir por encima del borde superior de los respaldos de los asientos.

- Si es posible, transporte siempre la carga detrás de los asientos libres.
- Asegure la carga mediante las argollas de sujeción y cárguelas de manera uniforme.

Indicaciones sobre la conducción con carga sobre el techo

- Distribuya la carga de forma uniforme, también sobre el techo, y coloque los objetos pesados hacia abajo. Para ello tenga también en cuenta las indicaciones sobre la carga del vehículo (→ página 113).
 - Conduzca con precaución, evite ponerse en marcha, frenar o girar de manera brusca, así como tomar curvas a alta velocidad.
 - Al transportar carga sobre el techo, así como con el vehículo totalmente cargado u ocupado, seleccione uno de los programas de conducción **E** y **C**. Están diseñados con énfasis en la estabilidad (→ página 165).
- ❶ En el manual de instrucciones digital encontrará más información sobre los compartimentos portaobjetos y las posibilidades de fijación de la carga.

Compartimentos del habitáculo

Síntesis de los compartimentos portaobjetos delanteros

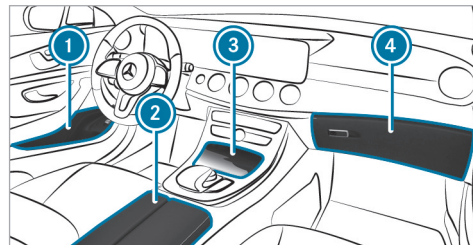

- ❶ Compartimento portaobjetos situado en las puertas
- ❷ Compartimento portaobjetos en el apoyabrazos con conexiones USB y bandeja, por ejemplo, para un reproductor de MP3
- ❸ Compartimento portaobjetos situado en la consola central delantera con conexión USB
- ❹ Guantera

Acceso al habitáculo desde el maletero del banco trasero (quickfold EASY-PACK)

■ Plegado hacia delante del respaldo de los asientos traseros

⚠ ADVERTENCIA Peligro de aprisionamiento al ajustar los asientos

Cuando ajusta un asiento, usted o un ocupante del vehículo pueden quedar aprisionados.

▶ Asegúrese de que no se encuentren partes del cuerpo en la zona de movimiento del asiento durante el proceso de ajuste del asiento.

⚠ ADVERTENCIA Peligro de accidente o de sufrir lesiones por banco trasero, asiento trasero y respaldo del asiento no enclavados

El banco trasero, asiento trasero y respaldo del asiento pueden plegarse hacia delante.

- Al hacerlo, presionan a los ocupantes del asiento contra el cinturón de seguridad. El cinturón de seguridad no ofrece la protección prevista y, además, puede causarle lesiones.
 - El respaldo del asiento no puede retener los objetos o la carga del maletero.
- ▶ Asegúrese antes de cada marcha de que el banco trasero, el asiento trasero y el respaldo del asiento estén enclavados.

Si los respaldos de los asientos izquierdo y derecho no están enclavados y bloqueados, esto se muestra en el visualizador multifunción del cuadro de instrumentos. Si el respaldo del asiento central no está enclavado y bloqueado, queda visible el indicador de enclavamiento rojo.

Asegúrese siempre de que todos los ocupantes del vehículo tengan abrochado correctamente el cinturón y estén bien sentados. Debe tenerlo especialmente en cuenta en el caso de los niños.

Cuando ya no necesite el respaldo del asiento plegado como superficie de carga, vuelva a plegar el respaldo del asiento hacia atrás.

Requisitos

- La zona en la que se pliega el respaldo del asiento está libre.
- Los reposacabezas de los respaldos de los asientos traseros están introducidos por completo.
- Para plegar el respaldo del asiento central: el respaldo del asiento central está desbloqueado.
- El apoyabrazos de la segunda fila de asientos está plegado hacia atrás y los portavasos están vacíos.

Plegado del respaldo de los asientos izquierdo y derecho

Los respaldos de los asientos central y exteriores se pueden plegar por separado.

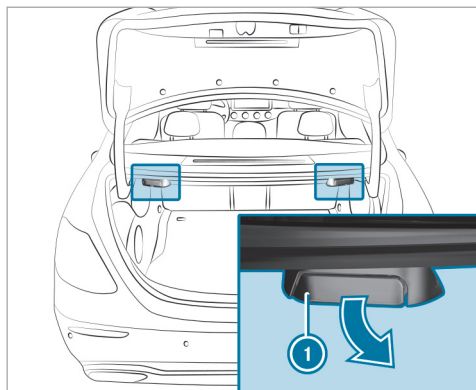

▶ **Vehículos con función de memoria:** si se pliegan hacia delante una o más partes del respaldo del asiento trasero, el asiento delantero correspondiente se desplazará ligeramente hacia delante en caso necesario para evitar una colisión.

▶ Si es necesario, introduzca por completo los reposacabezas del respaldo del asiento trasero.

▶ Tire de la palanca de desbloqueo ①. El respaldo del asiento correspondiente se abatirá hacia delante.

Plegado hacia delante del respaldo del asiento central

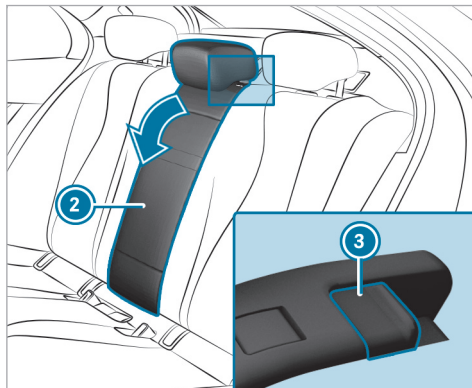

▶ Tire del desenclavamiento ③ del respaldo del asiento ② hacia delante.

▶ Pliegue el respaldo del asiento correspondiente hacia delante.

Pliegado hacia atrás del respaldo de los asientos traseros

⚠ ADVERTENCIA Peligro de aprisionamiento al ajustar los asientos

Cuando ajusta un asiento, usted o un ocupante del vehículo pueden quedar aprisionados.

▶ Asegúrese de que no se encuentren partes del cuerpo en la zona de movimiento del asiento durante el proceso de ajuste del asiento.

! INDICACIÓN Daños en el cinturón de seguridad por aprisionamiento al plegar hacia atrás el respaldo del asiento

El cinturón de seguridad puede quedar aprisionado al desplegar el respaldo del asiento y resultar dañado.

- ▶ Asegúrese de que el cinturón de seguridad no quede aprisionado al desplegar el respaldo del asiento.

- ▶ **Vehículos con función de memoria:** si se pliegan hacia atrás una o más partes del respaldo del asiento, el asiento delantero correspondiente vuelve automáticamente a la última posición inicial.

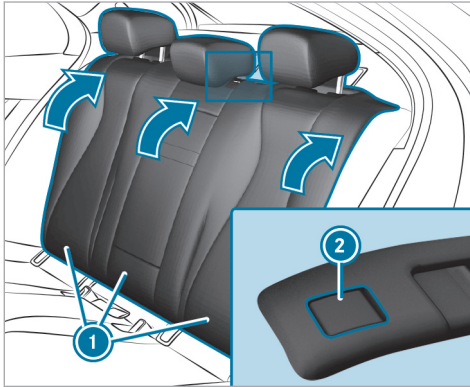

- ▶ Gire el respaldo del asiento correspondiente ① hacia atrás hasta que quede enclavado.
Respaldos de los asientos izquierdo y derecho: si el respaldo del asiento no está enclavado y bloqueado, esto se muestra en el visualizador multifunción del cuadro de instrumentos.
Respaldo del asiento central: si el respaldo del asiento no está enclavado y bloqueado, el indicador de enclavamiento rojo ② queda visible.

■ Bloqueo del desenclavamiento del respaldo del asiento central de la parte trasera

Requisitos

- Los respaldos de los asientos izquierdo y central están enclavados y unidos.

Si quiere proteger el maletero de un acceso no autorizado, puede bloquear el desenclavamiento del respaldo del asiento central. De este modo, solo puede abatirse hacia delante junto con el respaldo del asiento izquierdo.

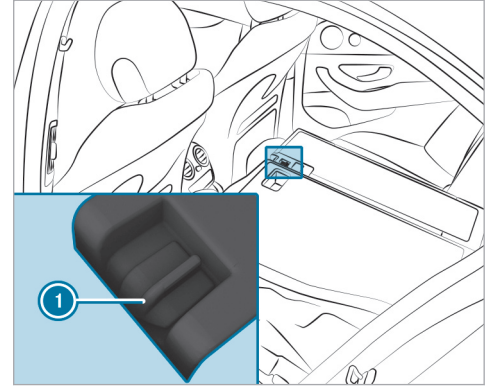

- ▶ Pliegue hacia delante el respaldo del asiento central e izquierdo.
- ▶ **Bloqueo o desbloqueo:** desplace la corredera ① hacia arriba o hacia abajo.

Sinopsis de las argollas de sujeción

Tenga en cuenta las indicaciones sobre la carga del vehículo (→ página 113).

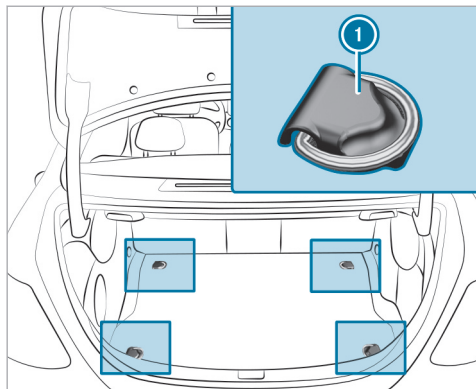

- 1 Argollas de sujeción (vehículos con acceso al habitáculo desde el maletero a través del banco trasero)

Enganche de la red para equipaje

⚠ ADVERTENCIA Peligro de sufrir lesiones por objetos colocados de forma inadecuada

Si coloca los objetos de forma inadecuada en el habitáculo del vehículo, podrían desplazarse por el habitáculo e impactar con los ocupantes del vehículo. Además, los portavasos, las bandejas abiertas y los soportes para el teléfono móvil no pueden sujetar los objetos que contienen en caso de accidente.

Existe peligro de sufrir lesiones, en especial al frenar el vehículo o al cambiar bruscamente la dirección de marcha.

- ▶ Coloque los objetos siempre de tal manera que no se puedan desplazar en estas situaciones o situaciones similares.
- ▶ Asegúrese siempre de que los objetos no sobresalgan de los compartimentos, las redes para equipaje o las redes portaobjetos.

- ▶ Cierre los compartimentos antes de emprender la marcha.
- ▶ Coloque y asegure siempre en el maletero los objetos pesados, duros, puntiagudos, de cantos afilados, frágiles o demasiado grandes.

Tenga en cuenta las indicaciones sobre la carga del vehículo.

La red para equipaje está disponible para todos los vehículos, excepto vehículos híbridos.

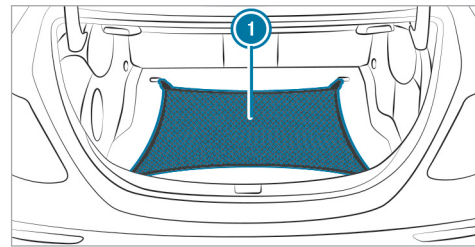

- ▶ Vehículos con acceso al habitáculo desde el maletero mediante el banco trasero: levante las argollas de sujeción.

- ▶ Enganche la red para equipaje ① en las argollas de sujeción delanteras y traseras.
- ▶ Vehículos sin acceso al habitáculo desde el maletero mediante el banco trasero: enganche las argollas en los ganchos de la red para equipaje ①.
- ▶ Enganche las argollas en los ganchos del piso del maletero.

Fijación del portaequipajes para el techo

⚠ ADVERTENCIA Peligro de accidente si se sobrepasa la carga máxima sobre el techo

El centro de gravedad del vehículo, las cualidades de marcha habituales y el comportamiento direccional y de frenado se ven alterados.

Si supera la carga máxima sobre el techo, las cualidades de marcha y el comportamiento direccional y de frenado se ven notablemente afectados.

- ▶ Respete siempre la carga máxima sobre el techo y adapte la conducción.

En el capítulo "Datos técnicos" figura la carga máxima sobre el techo.

! **INDICACIÓN** Daño en el vehículo por inobservancia de la altura de paso máxima permitida

Si la altura del vehículo supera la altura de paso máxima permitida, pueden dañarse el techo y otras piezas del vehículo.

- ▶ Tenga en cuenta la altura de paso señalizada.
- ▶ Si se sobrepasa la altura de paso permitida, no continúe la marcha.
- ▶ Tenga en cuenta la altura del vehículo modificada si hay elementos superpuestos sobre el techo.

! **INDICACIÓN** Daños en el vehículo por portaequipajes para el techo no homologados

El uso de portaequipajes para el techo no comprobados ni homologados por Mercedes-Benz puede provocar daños en el vehículo.

- ▶ Utilice solamente portaequipajes para el techo comprobados y homologados por Mercedes-Benz.

- ▶ Con el portaequipajes para el techo montado y en función del equipamiento del vehículo, asegúrese de que se pueda levantar el techo corredizo por completo.
- ▶ Con el portaequipajes para el techo montado y en función del equipamiento del vehículo, asegúrese de que se pueda abrir la tapa del maletero por completo.
- ▶ Coloque la carga sobre el portaequipajes para el techo de forma que el vehículo tampoco resulte dañado durante la marcha.

! **INDICACIÓN** Daños en el techo corredizo panorámico por portaequipajes para el techo no homologados

Si el techo corredizo panorámico se abre con un portaequipajes para el techo no comprobado ni homologado por Mercedes-Benz, puede sufrir daños.

- ▶ Abra el techo corredizo panorámico con un portaequipajes para el techo montado únicamente si este ha sido comprobado y homologado por Mercedes-Benz.

Para ventilar el espacio interior, puede subirse el techo corredizo panorámico.

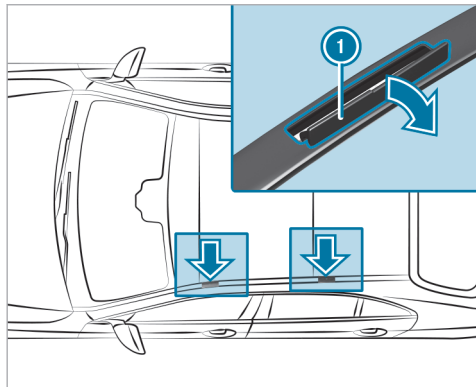

! INDICACIÓN Daños en la cubierta

Las cubiertas pueden rayarse o resultar dañadas durante la apertura.

- ▶ No utilice objetos duros ni metálicos.

- ▶ Abra las cubiertas ① con cuidado en la dirección indicada por la flecha.
- ▶ Fije el portaequipajes para el techo en los puntos de fijación dispuestos debajo de las cubiertas ①.
- ▶ Tenga en cuenta las instrucciones de montaje del fabricante del portaequipajes para el techo.
- ▶ Asegure la carga en el portaequipajes para el techo.

Cajas de enchufe

Uso de la caja de enchufe de 12 V

Requisitos

- Solo hay conectados dispositivos de hasta 180 W (15 A).

En función del equipamiento del vehículo, este dispone de una caja de enchufe de 12 V en el compartimento portaobjetos de la consola central de la parte delantera. Además, en función del equipamiento del vehículo, hay disponible una caja de enchufe de 12 V en el compartimento portaobjetos de la consola central de la parte trasera.

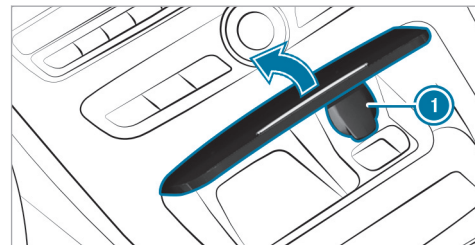

Caja de enchufe de 12 V situada en el compartimento portaobjetos situado en la consola central de la parte delantera (ejemplo)

- ▶ Presione brevemente el elemento de adorno de la cubierta.
La cubierta se abre en la dirección indicada por la flecha.
- ▶ Abra la tapa  de la caja de enchufe y enchufe el conector macho del dispositivo.

Si ha conectado un aparato a la caja de enchufe de 12 V, deje abierta la tapa del compartimento portaobjetos.

Uso de la base de conexión de 115 V de la parte trasera

 **PELIGRO** Peligro de muerte por daño del cable de conexión dañado o la caja de enchufe dañada

Si retira del revestimiento o si se dañan o mojan el cable de conexión o la caja de enchufe de 115 V, podría sufrir una descarga eléctrica.

- ▶ Utilice solo cables de conexión secos y en perfecto estado.

- ▶ Si el vehículo está desconectado, asegúrese de que la caja de enchufe de 115 V esté seca.
- ▶ Encargue inmediatamente la comprobación o sustitución de las cajas de enchufe de 115 V retiradas del revestimiento o dañadas en un taller especializado.
- ▶ No conecte nunca el cable de conexión en una caja de enchufe de 115 V retirada del revestimiento o dañada.

 **PELIGRO** Peligro de muerte por manipulación inadecuada de la caja de enchufe

Puede recibir una descarga eléctrica, en especial:

- al tocar la caja de enchufe.
 - si inserta aparatos u objetos no adecuados en la caja de enchufe.
- ▶ No toque la caja de enchufe.
 - ▶ Conecte únicamente dispositivos adecuados a la caja de enchufe.

Asegúrese de que no entre ningún líquido a la caja de enchufe de 115-V.

Si no se está utilizando la caja de enchufe de 115 V, mantenga la tapa de la caja de enchufe cerrada.

Requisitos

- Solo debe haber conectados dispositivos que dispongan de un conector macho adecuado que cumpla las normas específicas del país correspondiente.
- Solo debe haber conectados dispositivos de hasta 150 vatios.
- No deben utilizarse cajas de enchufe múltiples.

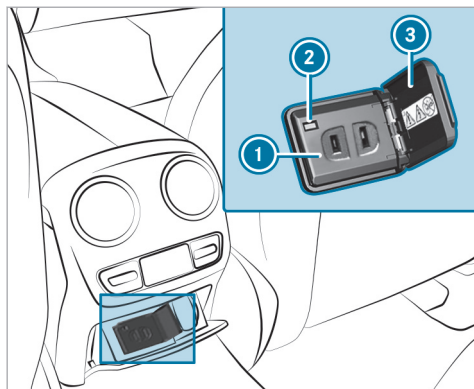

- ▶ Abra la tapa de la caja de enchufe ③.
- ▶ Introduzca el enchufe del aparato en la caja de enchufe de 115 V ①.
El testigo de control ② se ilumina si la tensión de la red de a bordo es suficiente.

Conexión USB de la parte trasera

Mediante las conexiones USB puede cargar un dispositivo USB con un cable de carga adecuado, por ejemplo, un teléfono móvil.

Los dispositivos pueden cargarse con 5 V (hasta 3 A) mientras el vehículo esté conectado.

Carga sin cable del teléfono móvil y acoplamiento con la antena exterior

Indicaciones sobre la carga sin cable del teléfono móvil

⚠ ADVERTENCIA Peligro de sufrir lesiones por objetos colocados de forma inadecuada

Si coloca los objetos de forma inadecuada en el habitáculo del vehículo, podrían desplazarse por el habitáculo e impactar con los ocupantes del vehículo. Además, los portavasos, los compartimentos abiertos y los soportes para teléfonos móviles no siempre pueden sujetar los objetos que albergan en caso de accidente.

Existe peligro de sufrir lesiones, en especial al frenar el vehículo o al cambiar bruscamente la dirección de marcha.

- ▶ Coloque los objetos siempre de tal manera que no se puedan desplazar en estas situaciones o situaciones similares.
- ▶ Asegúrese siempre de que los objetos no sobresalgan de los compartimentos, las redes para equipaje o las redes portaobjetos.
- ▶ Cierre los compartimentos antes de emprender la marcha.
- ▶ Coloque y asegure siempre en el maletero/espacio de carga los objetos pesados, duros, puntiagudos, de cantos afilados, frágiles o demasiado grandes.

Tenga en cuenta las indicaciones sobre la carga del vehículo.

⚠ ADVERTENCIA Peligro de incendio por la colocación de objetos en el compartimento para el teléfono móvil

Si además del teléfono móvil coloca otros objetos en el compartimento para el teléfono móvil, existe riesgo elevado de incendio.

- ▶ A excepción del teléfono móvil, no se pueden colocar objetos adicionales, especialmente de metal, en el compartimento para el teléfono móvil.

! INDICACIÓN Daño de objetos por la colocación en el compartimento para el teléfono móvil

Si coloca objetos en el compartimento para el teléfono móvil, se pueden dañar por efecto de los campos electromagnéticos.

- ▶ No coloque tarjetas de crédito, soportes de memoria, forfaits u otros objetos sensibles a los campos electromagnéticos en el compartimento para el teléfono móvil.

! INDICACIÓN Daño en el compartimento para el teléfono móvil por líquidos

Si vierte líquidos en el compartimento para el teléfono móvil, puede resultar dañado.

- ▶ Asegúrese de no verter líquidos en el compartimento para el teléfono móvil.

- En función del equipamiento del vehículo, el teléfono móvil se conecta con la antena exterior del vehículo a través del módulo de carga.
- Solo con el vehículo encendido se dan la función de carga y el acoplamiento sin cable del teléfono móvil con la antena exterior del vehículo.
- Los teléfonos móviles pequeños pueden no cargarse en cualquier posición del compartimento para el teléfono móvil.
- Los teléfonos móviles grandes que no queden apoyados en el compartimento para el teléfono móvil, podrían no cargarse o no acoplarse con la antena exterior del vehículo.

- El teléfono móvil se puede calentar durante el proceso de carga. Esto depende de las aplicaciones (apps) en curso en ese momento.

Si el aire acondicionado está conectado, el teléfono móvil se puede enfriar en el compartimento para el teléfono móvil. Se obtiene la máxima potencia de refrigeración en el compartimento para el teléfono móvil si el regulador de la guantera está cerrado.

- Para una mejor carga y acoplamiento con la antena exterior del vehículo, retire la funda protectora del teléfono móvil. Se excluyen las fundas protectoras especialmente diseñadas para la carga inalámbrica.
- A ser posible, utilice siempre la alfombrilla durante la carga.

Carga del teléfono móvil sin cable

Requisitos

- El teléfono móvil debe ser apto para la carga sin cable (teléfono móvil compatible con Qi).

En la página web <https://www.mercedes-benz-mobile.com> encontrará una lista con los teléfonos móviles compatibles con Qi.

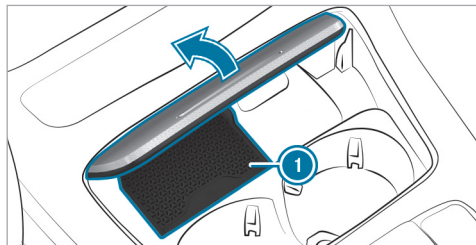

- ▶ Coloque el teléfono móvil lo más centrado posible con la pantalla hacia arriba sobre la alfombrilla ①. El teléfono móvil se carga cuando se muestra el símbolo de carga en el sistema multimedia. Las anomalías durante la carga se muestran en el visualizador central.

① La alfombrilla se puede extraer para su limpieza, por ejemplo, con agua limpia y tibia.

Montaje o desmontaje de la alfombrilla

⚠ ADVERTENCIA Peligro de accidente por objetos en el espacio reposapiés del conductor

Los objetos que haya en el espacio reposapiés del conductor pueden limitar el recorrido del pedal o bloquear un pedal pisado a fondo.

Esto pone en peligro la seguridad vial y de funcionamiento del vehículo.

- ▶ Coloque todos los objetos en un lugar seguro dentro del vehículo para que no vayan a parar al espacio reposapiés del conductor.
- ▶ Fije siempre las alfombrillas correctamente para garantizar que haya suficiente espacio libre para los pedales.
- ▶ No utilice alfombrillas sueltas ni apile varias alfombrillas.

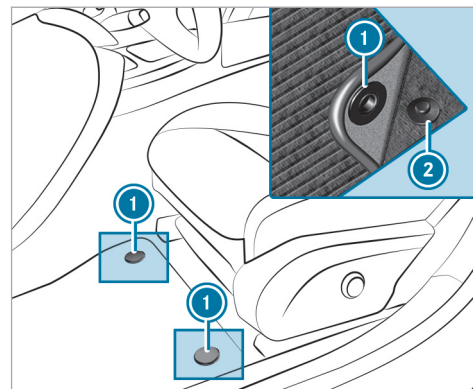

- ▶ **Montaje:** presione los botones de presión ① contra las fijaciones ②.
- ▶ **Desmontaje:** saque la alfombrilla de las fijaciones ②.

Alumbrado exterior

Indicaciones sobre los sistemas de alumbrado y su responsabilidad

Los diferentes sistemas de alumbrado del vehículo son únicamente medios auxiliares. El conductor es responsable de conectar las luces correctas del vehículo en función de las condiciones imperantes de luz y visibilidad, de las disposiciones legales y de la situación del tráfico.

Conmutador de luces

Manejo del interruptor de luz

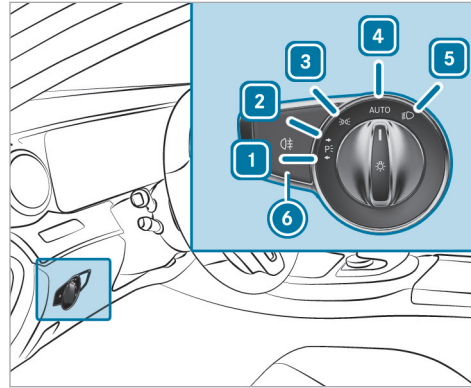

- 1 Luz de estacionamiento izquierda
- 2 Luz de estacionamiento derecha
- 3 Luz de posición e iluminación de la matrícula
- 4 Luz de marcha automática (posición preferida del conmutador de luces)

- 5 Luz de cruce/luz de carretera
- 6 Conexión o desconexión de la luz anti niebla trasera.

Cuando se activa la luz de cruce, se desactiva el testigo de control de la luz de posición y se sustituye por el testigo de control de la luz de cruce .

▶ Detenga el vehículo siempre de forma segura y con una iluminación suficiente respetando la normativa legal.

! **INDICACIÓN** Descarga de la batería por el funcionamiento de la luz de posición

El funcionamiento de la luz de posición durante varias horas descarga la batería.

▶ Conecte la luz de estacionamiento derecha o izquierda cuando sea posible.

En caso de descarga considerable de la batería, la luz de posición o de estacionamiento se desconecta automáticamente para optimizar el siguiente arranque del motor.

El alumbrado exterior (excepto la luz de posición y la luz de estacionamiento) se desconecta automáticamente al abrir la puerta del conductor.

- Tenga en cuenta las indicaciones sobre la iluminación del entorno (→ página 135).

Funcionamiento de la luz de marcha automática

Si el encendido del vehículo está conectado, la luz de posición, la luz de cruce y la luz de circulación diurna se conectan automáticamente en función de la luminosidad del entorno.

⚠ ADVERTENCIA Peligro de accidente por la luz de cruce desconectada en caso de mala visibilidad



Si el conmutador de luces se encuentra en la posición **AUTO**, la luz de cruce no se conecta automáticamente en caso de niebla, nieve y otras obstrucciones visuales, como salpicaduras de agua.

- ▶ En estas situaciones gire el conmutador de luces a la posición .

La luz de marcha automática es solo una función auxiliar. El uso correcto de las luces del vehículo es responsabilidad del conductor.

Conexión o desconexión de la luz antiniebla trasera

Requisitos

- El interruptor de luz se encuentra en la posición  o **AUTO**.
- ▶ Pulse la tecla .

Tenga en cuenta las regulaciones específicas del país para la utilización de la luz antiniebla trasera.

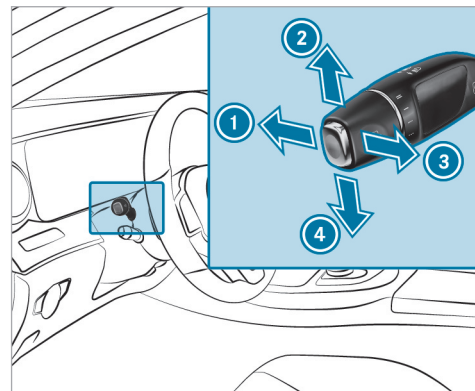

Manejo del interruptor combinado de las luces



- 1 Luz de carretera
- 2 Luz intermitente, lado derecho
- 3 Ráfagas de luz
- 4 Luz intermitente, lado izquierdo

- ▶ Seleccione la función correspondiente con el interruptor combinado.

Conexión de la luz de carretera

- ▶ Gire el interruptor de luz a la posición  o **AUTO**.
- ▶ Presione el interruptor combinado en la dirección indicada por la flecha ❶ superando el punto de resistencia. Cuando se activa la luz de carretera, se desactiva el testigo de control de la luz de cruce  y se sustituye por el testigo de control de la luz de carretera .

Desconexión de la luz de carretera

- ▶ Tire hacia atrás del interruptor combinado hasta su posición inicial.

Ráfagas de luz

- ▶ Tire del interruptor combinado en la dirección indicada por la flecha ❸.

Luz intermitente

- ▶ **Funcionamiento breve:** presione brevemente el interruptor combinado en la dirección indi-

cada por la flecha ❷ o ❹ hasta que perciba un punto de resistencia.

La luz intermitente del lado correspondiente parpadea tres veces.

- ▶ **Intermitencia permanente:** presione el interruptor combinado en la dirección indicada por la flecha ❷ o ❹ superando el punto de resistencia.

Vehículos con asistente activo para cambio de carril:

- Se puede prolongar el intermitente activado por el conductor durante la maniobra de cambio de carril.
- El intermitente se puede activar automáticamente si el conductor lo había activado justo antes, pero no era posible efectuar de inmediato un cambio de carril.

Conexión o desconexión de la luz intermitente de advertencia

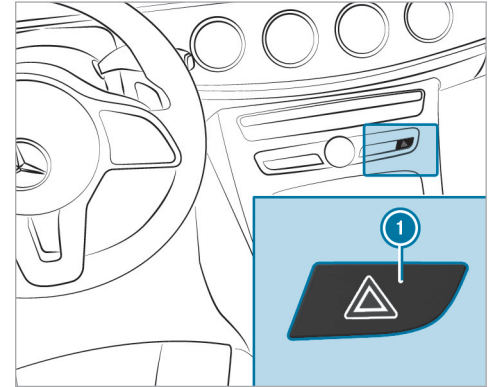

- ▶ Pulse la tecla ❶.

La luz intermitente de advertencia se conecta automáticamente en las siguientes situaciones:

- El airbag se ha activado.

Funciones adaptativas MULTIBEAM LED

Funcionamiento del Intelligent Light System (Canadá)

Los faros MULTIBEAM LED se adaptan a la situación de marcha y a las condiciones meteorológicas y ofrecen funciones ampliadas para una mejor iluminación de la calzada.

El sistema consta de las siguientes funciones:

- Luces activas para curvas (→ página 130)
- Luz de giro (→ página 130)
- Luz para autopista (→ página 131)
- Luz antiniebla ampliada (→ página 131)
- Luz para lluvia (→ página 131)
- Luz para ciudad (→ página 131)

El sistema solo se activa en la oscuridad.

Funcionamiento de las luces activas para curvas

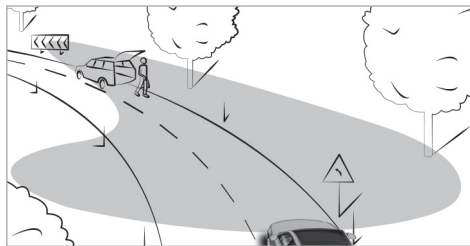

- Los faros siguen los movimientos de viraje.
- Se iluminan las zonas relevantes durante la marcha.

Las funciones se activan si la luz de cruce está conectada.

En función del equipamiento del vehículo, el sistema evalúa además el recorrido del propio carril y dirige las luces activas para curvas de forma previsor.

Funcionamiento de la luz de giro

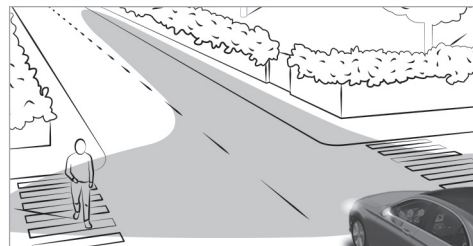

La luz de giro mejora la iluminación de la calzada en la dirección de giro, de manera que, por ejemplo, las curvas cerradas sean más visibles. Solo se activa la luz de giro si la luz de cruce está conectada.

Esta función se activa en los siguientes casos:

- a velocidades inferiores a 25 mph (40 km/h) y con la luz intermitente conectada o el volante girado
- a velocidades entre 25 mph (40 km/h) y 43 mph (70 km/h) y con el volante girado

Función de rotondas y cruces: la luz de giro se activa a ambos lados por la evaluación de la posición actual de la navegación del vehículo. Permanece activada hasta que el vehículo abandone la rotonda o el cruce.

■ Funcionamiento de la luz para autopista (Canadá)

La luz para autopista aumenta el alcance y la intensidad del cono luminoso y aumenta así la visibilidad.

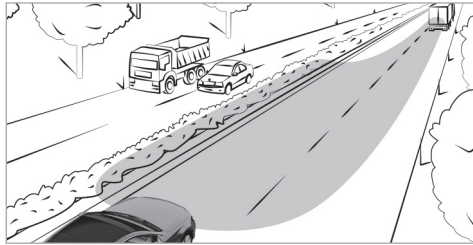

La función se activa cuando se detecta una circulación por autopista de la siguiente forma:

- por la velocidad del vehículo

- por la cámara multifunción
- a través de la navegación

Esta función no se activa en los siguientes casos:

- a velocidades inferiores a 50 mph (80 km/h)

■ Funcionamiento de la luz antiniebla ampliada (Canadá)

La luz antiniebla ampliada reduce el autodeslumbramiento y mejora el alumbrado del borde de la calzada.

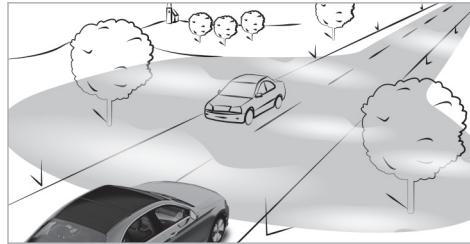

La función se activa automáticamente si se da la siguiente circunstancia:

- A velocidades inferiores a 43 mph (70 km/h) y con la luz antiniebla trasera conectada

La función se desactiva automáticamente si se dan las siguientes circunstancias:

- Se alcanzan velocidades superiores a 62 mph (100 km/h).
- La luz antiniebla trasera está desconectada.

■ Funcionamiento de la luz para lluvia (Canadá)

La luz para lluvia reduce los reflejos en caso de lluvia atenuando selectivamente algunos LEDs del faro. De este modo se reduce el deslumbramiento del conductor y otros usuarios de la vía.

■ Funcionamiento de la luz para ciudad (Canadá)

La luz para ciudad mejora el alumbrado de las zonas laterales en ciudad mediante una distribución de la luz más ancha.

Esta función se activa en los siguientes casos:

- a velocidades bajas
- en las áreas iluminadas en ciudad

Conexión o desconexión del Intelligent Light System (Canadá)

Requisitos

- El vehículo está conectado.

Sistema multimedia:

→  » Ajustes » Luces

» Intelligent Light System

- ▶ Conecte o desconecte la función.

Luces de carretera automáticas

Funcionamiento de las luces de carretera automáticas

⚠ ADVERTENCIA Peligro de accidente a pesar de las luces de carretera automáticas

Las luces de carretera automáticas no reaccionan:

- ante los usuarios de la vía que no tienen iluminación, por ejemplo, los peatones

- ante los usuarios de la vía que tienen una iluminación débil, por ejemplo, los ciclistas
- ante los usuarios de la vía cuya iluminación se ve obstruida, por ejemplo, por un guardarraíl

En casos muy aislados, las luces de carretera automáticas no reaccionan o no lo hacen a tiempo ante otros usuarios de la vía con iluminación propia.

Como consecuencia, en estas o similares situaciones la luz de carretera automática no se desactiva o se activa a pesar de todo.

- ▶ Observe siempre el estado del tráfico con atención y desconecte la luz de carretera de forma oportuna.

Las luces de carretera automáticas no pueden reconocer las condiciones de la calzada y meteorológicas ni el estado del tráfico.

La detección puede verse limitada en los siguientes casos:

- si hay mala visibilidad, por ejemplo, si hay niebla o si llueve o nieva con intensidad

- si los sensores están sucios o cubiertos

Las luces de carretera automáticas son solo un medio auxiliar. El conductor es responsable de conectar las luces correctas del vehículo en función de las condiciones imperantes de luz, visibilidad y tráfico.

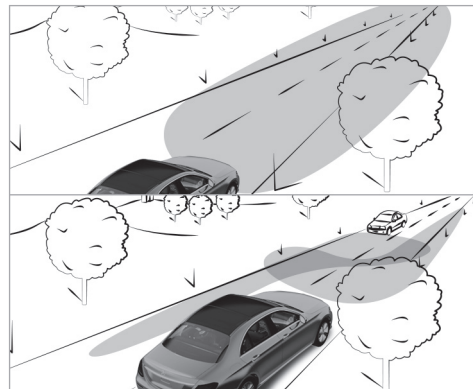

Las luces de carretera automáticas cambian automáticamente entre los siguientes tipos de luces:

- Luz de cruce
- Luz de carretera

A velocidades superiores a 19 mph (30 km/h):

- Si el sistema no detecta a ningún otro usuario en la carretera, se conecta automáticamente la luz de carretera.

La luz de carretera se apaga automáticamente en los siguientes casos:

- a velocidades inferiores a 16 mph (25 km/h)
- si el sistema detecta otros usuarios en la carretera
- si el alumbrado público es suficiente

i El sensor óptico del sistema se encuentra detrás del parabrisas en la zona de la unidad de mando en el techo.

Conexión o desconexión de las luces de carretera automáticas

Conexión

- ▶ Gire el interruptor de luz a la posición **AUTO**.
- ▶ Conecte la luz de carretera mediante el interruptor combinado.
El testigo de control  del campo de indicación central del visualizador del cuadro de instrumentos se ilumina cuando se conectan las luces de carretera automáticas.

Desconexión

- ▶ Desconecte la luz de carretera mediante el interruptor combinado.

Luces de carretera automáticas Plus

Funcionamiento de las luces de carretera automáticas Plus (Canadá)

⚠ ADVERTENCIA Peligro de accidente a pesar de las luces de carretera automáticas Plus

Las luces de carretera automáticas Plus no reaccionan:

- ante los usuarios de la vía que no tienen iluminación, por ejemplo, los peatones
- ante los usuarios de la vía que tienen una iluminación débil, por ejemplo, los ciclistas
- ante los usuarios de la vía cuya iluminación se ve obstruida, por ejemplo, por un guardarraíl

En casos muy aislados, las luces de carretera automáticas Plus no reaccionan o no lo hacen a tiempo ante otros usuarios de la vía con iluminación propia.

Como consecuencia, en estas o similares situaciones la luz de carretera automática no se desactiva o se activa a pesar de todo.

- ▶ Observe siempre el estado del tráfico con atención y desconecte la luz de carretera de forma oportuna.

Las luces de carretera automáticas Plus no pueden reconocer las condiciones meteorológicas ni de la calzada, así como tampoco el estado del tráfico.

La detección puede verse limitada en los siguientes casos:

- si hay mala visibilidad, por ejemplo, si hay niebla o si llueve o nieva con intensidad
- si los sensores están sucios o cubiertos

Las luces de carretera automáticas Plus son solo un medio auxiliar. El conductor es responsable de conectar las luces correctas del vehículo en función de las condiciones imperantes de luz, visibilidad y tráfico.

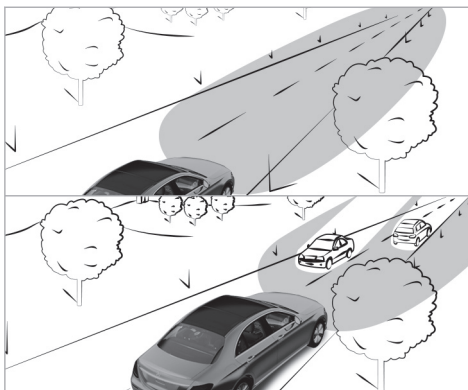

Las luces de carretera automáticas Plus cambian automáticamente entre los siguientes tipos de luces:

- Luz de cruce
- Luz de carretera parcial
- Luz de carretera
- Luces de carretera ULTRA RANGE

Las luces de carretera ULTRA RANGE aumentan la intensidad del cono luminoso hasta el máximo legal permitido.

La luz de carretera parcial evita que la luz de carretera alcance a otros usuarios de la vía. Esta luz ofrece al conductor una iluminación completa de la luz de carretera y excluye del cono luminoso a otros usuarios de la vía para evitar su deslumbramiento. Además, las señales muy reflectantes se alumbran con una intensidad reducida.

A velocidades inferiores a 16 mph (25 km/h) o si el alumbrado público es suficiente:

- La luz de carretera parcial y la luz de carretera se desconectan automáticamente.

A velocidades superiores a 19 mph (30 km/h):

- Si el sistema no detecta a ningún otro usuario en la carretera, se conecta automáticamente la luz de carretera.
- Si el sistema detecta otros usuarios en la carretera, se conecta automáticamente la luz de carretera parcial.

A velocidades inferiores a 25 mph (40 km/h):

- Las luces de carretera ULTRA RANGE se desconectan automáticamente.

A velocidades superiores a 31 mph (50 km/h):

- Si el sistema no detecta a ningún otro usuario en la carretera, el trazado de la calzada es recto y no está lloviendo fuerte, se conectan automáticamente las luces de carretera ULTRA RANGE.
- Si el sistema detecta otros usuarios en la carretera, se conecta automáticamente la luz de carretera parcial.
- Si se detectan señales muy reflectantes, las luces de carretera ULTRA RANGE se desconectan automáticamente.

i El sensor óptico del sistema se encuentra detrás del parabrisas en la zona de la unidad de mando en el techo.

Conexión o desconexión de las luces de carretera automáticas Plus (Canadá)

Conexión

- ▶ Gire el interruptor de luz a la posición **AUTO**.
- ▶ Conecte la luz de carretera mediante el interruptor combinado.
El testigo de control  del campo de indicación central del visualizador del cuadro de instrumentos se ilumina cuando la luz de carretera se conecta automáticamente en la oscuridad.

Desconexión

- ▶ Desconecte la luz de carretera mediante el interruptor combinado.

Conexión o desconexión de la luz de circulación diurna

Sistema multimedia:

- ▶  ▶ Ajustes ▶ Luces
- ▶ Luz de marcha diurna
- ▶ Conecte o desconecte la función.

Ajuste del retardo de desconexión de las luces exteriores

Requisitos

- El interruptor de luz se encuentra en la posición **AUTO**.

Sistema multimedia:

- ▶  ▶ Ajustes ▶ Luces
- ▶ Retar. desc. luces ext.

- ▶ Ajuste un retardo de desconexión de las luces.
Al detener el vehículo, el alumbrado exterior se conecta por el tiempo ajustado.

Conexión o desconexión de la iluminación del entorno

Sistema multimedia:

- ▶  ▶ Ajustes ▶ Luces
- ▶ Alumbrado localizac.

Si **Alumbrado localizac.** está activado, el alumbrado exterior se ilumina durante 40 segundos después de desbloquear el vehículo. Si arranca el

vehículo, la iluminación del entorno se desactiva y la luz de marcha diurna automática se activa.

- ▶ Conecte o desconecte la función.

Iluminación interior

Ajuste de la iluminación interior

Unidad de mando en el techo delantera

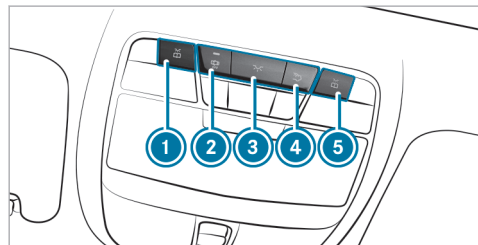

- ① Luz de lectura delantera izquierda
- ② Control automático de la iluminación interior
- ③ Iluminación interior delantera

- ④ Iluminación interior trasera
- ⑤ Luz de lectura delantera derecha

- ▶ **Conexión o desconexión:** pulse la tecla ① - ⑤ correspondiente.

Unidad de mando del asidero

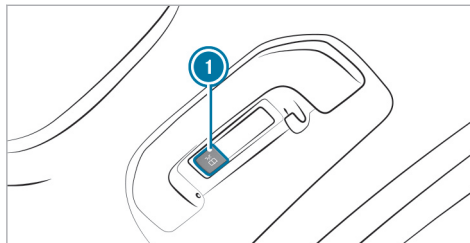

- ① Luz de lectura de la parte trasera

- ▶ **Encendido o apagado:** pulse la tecla ①.

Ajuste de la iluminación de ambiente

Sistema multimedia:

- ▶ ▶▶ Confort ▶▶ Luz de ambiente

Ajuste del color

- ▶ Seleccione **Color**.
- ▶ Ajuste el color que desee.

Ajuste del brillo

- ▶ Seleccione **Brillo**.
- ▶ Ajuste el brillo.

Activación de la intensidad de las zonas

- ▶ Seleccione **Brillo**.
- ▶ Seleccione **Zonas de intensidad**.
- ▶ Conecte o desconecte la función.

O bien:

- ▶ Ajuste la intensidad de las zonas deseadas.

Activación de la iluminación multicolor

- ▶ Seleccione **Color**.
- ▶ Seleccione **Multicolor**.
- ▶ Seleccione una combinación de colores.

Activación de la animación multicolor

- ▶ Seleccione **Color**.
- ▶ Seleccione **Animación multicolor**.
La combinación de colores ajustada cambia a un ritmo predefinido.

Activación de la iluminación de bienvenida

- ▶ Seleccione **Color**.
- ▶ Seleccione **Bienvenida**.
Al abrir el vehículo se enciende la iluminación de ambiente de acuerdo con un patrón especial.

Activación del efecto en función de los ajustes de la climatización

- ▶ Seleccione **Color**.
- ▶ Seleccione **Climatización**.
Al cambiar el ajuste de temperatura en el vehículo, los colores de la iluminación de ambiente cambian durante un breve periodo de tiempo.

Conexión o desconexión del retardo de desconexión de las luces del habitáculo



Sistema multimedia:

- ▶  ▶ Ajustes ▶ Luces
- ▶ Retard. desc. ilum. int.

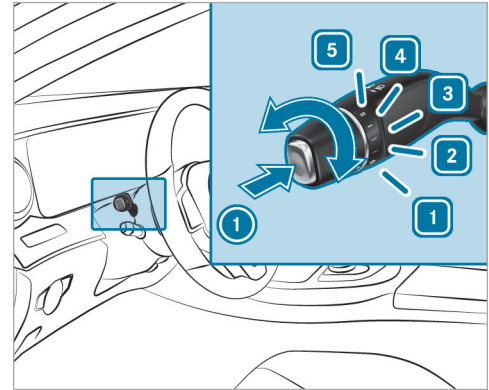
- ▶ Conecte o desconecte el retardo de desconexión de las luces.
Si la función está activa, la iluminación interior permanece conectada durante un breve espacio de tiempo después de bloquear el vehículo.



Limpiaparabrisas y sistema lavaparabrisas**Conexión o desconexión del limpiaparabrisas del parabrisas**

- 1** **0** Limpiaparabrisas desconectado
- 2** **...** Barrido a intervalos, normal
- 3** **....** Barrido a intervalos, frecuente

- 4  Barrido continuo, lento
 5  Barrido continuo, rápido

► Gire el interruptor combinado a la posición **1** - **5** correspondiente.

► **Barrido único/lavado:** pulse la tecla del interruptor combinado en la dirección indicada por la flecha **1**.

-  Barrido único
-  Funcionamiento con agua de lavado

i Tenga en cuenta las indicaciones sobre el lavado del vehículo en el túnel de lavado (→ página 310).

Sustitución de las escobillas limpiaparabrisas del parabrisas

⚠ ADVERTENCIA Peligro de aprisionamiento al cambiar las escobillas limpiaparabrisas por limpiaparabrisas conectado

Si pone en marcha el limpiaparabrisas al cambiar las escobillas limpiaparabrisas, podría

quedar aprisionado en el brazo del limpiaparabrisas.

► Desconecte siempre el limpiaparabrisas y el vehículo antes de cambiar las escobillas limpiaparabrisas.

Desplazamiento de los brazos del limpiaparabrisas a la posición de cambio

- Encienda y vuelva a apagar inmediatamente el vehículo.
- Antes de que transcurran unos 15 segundos, pulse la tecla  del interruptor combinado durante unos tres segundos (→ página 137). Los brazos del limpiaparabrisas se desplazan a la posición de cambio.

Desmontaje de las escobillas limpiaparabrisas

- Separe los brazos del limpiaparabrisas del parabrisas.

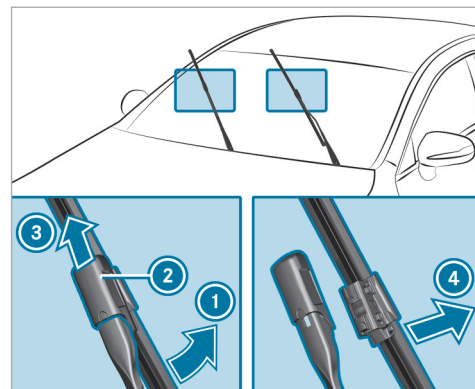

- Sujete el brazo del limpiaparabrisas con una mano. Con la otra mano, desenrosque la escobilla limpiaparabrisas del brazo del limpiaparabrisas en la dirección indicada por la flecha **1** hasta el tope.
- Desplace la corredera **2** en la dirección indicada por la flecha **3** hasta que se enclave en la posición de desmontaje.

- ▶ Saque la escobilla limpiaparabrisas del brazo del limpiaparabrisas tirando de ella en la dirección indicada por la flecha ④.

Montaje de las escobillas limpiaparabrisas

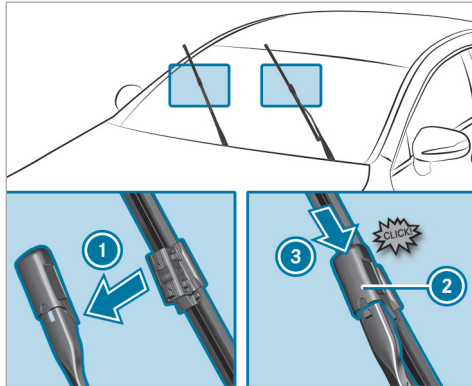

- ▶ Inserte la nueva escobilla limpiaparabrisas en la dirección indicada por la flecha ① en el brazo del limpiaparabrisas.

- ▶ Desplace la corredera ② en la dirección indicada por la flecha ③ hasta que se enclave en la posición de enclavamiento.
- ▶ Compruebe que la escobilla limpiaparabrisas haya quedado fijada correctamente.
- ▶ Vuelva a abatir los brazos del limpiaparabrisas sobre el parabrisas.
- ▶ Encienda el vehículo.
- ▶ Pulse la tecla  del interruptor combinado. Los brazos del limpiaparabrisas se desplazan de nuevo a la posición inicial.
- ▶ Desconecte el vehículo.
- ① Compruebe el estado de las escobillas limpiaparabrisas con regularidad y cámbielas si hay daños visibles o formación de estrías permanentes.

Indicación de mantenimiento

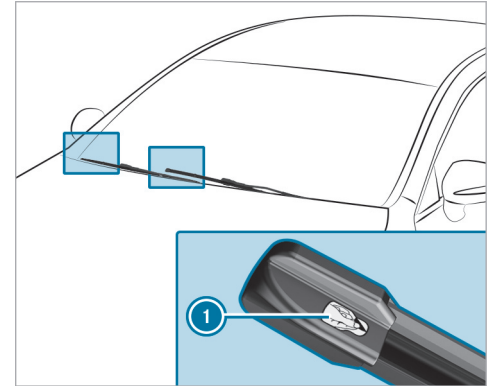

- ▶ Separe la lámina de protección ① de la indicación de mantenimiento situada en la punta de las escobillas limpiaparabrisas recién montadas.

Si la indicación de mantenimiento cambia de color negro a amarillo, cambie las escobillas limpiaparabrisas.

- ❶ La duración del cambio de color varía dependiendo de las condiciones de uso.

Espejos

Manejo de los retrovisores exteriores

- ⚠ **ADVERTENCIA** Peligro de accidente por realizar ajustes del vehículo durante la marcha

En especial, puede perder el control del vehículo en las siguientes situaciones:

- Si ajusta el asiento del conductor, el reposacabezas, el volante o el espejo durante la marcha.
- Si se coloca el cinturón de seguridad durante la marcha.
- ▶ Antes de arrancar el vehículo: ajuste especialmente el asiento del conductor, el reposacabezas, el volante y el espejo y colóquese el cinturón de seguridad.

- ⚠ **ADVERTENCIA** Peligro de accidente por cálculo erróneo de la distancia al usar el retrovisor del acompañante

El retrovisor exterior del lado del acompañante refleja las imágenes a menor tamaño. Los objetos visibles están más cerca de lo que parece.

- ▶ Por tanto, verifique siempre mirando por encima del hombro la distancia real a los usuarios de la vía que circulan por detrás de usted.

Plegado o desplegado de los retrovisores exteriores

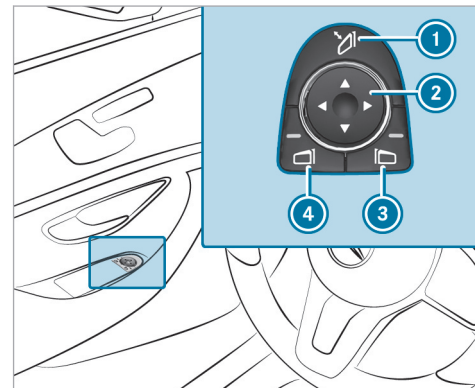

- ▶ Pulse brevemente la tecla ❶.

Ajuste de los retrovisores exteriores

i En caso de desembornar la batería o de que esta se descargue, deberá ajustar de nuevo los retrovisores exteriores. Solo así funcionará el plegado automático de los espejos retrovisores.

▶ Pulse brevemente la tecla **1**.

Ajuste de los retrovisores exteriores

▶ Pulse las teclas **3** o **4** para seleccionar el retrovisor exterior que desee ajustar.

▶ Pulse la tecla **2** para ajustar la posición del cristal del espejo.

Enclavado de los retrovisores exteriores

▶ Vehículos sin retrovisores exteriores plegables eléctricamente: presione el retrovisor exterior con la mano y ajústelo a la posición correcta.

▶ Vehículos con retrovisores exteriores plegables eléctricamente: mantenga pulsada la tecla **1**.
Suenan un clic seguido de un ruido de impacto. El retrovisor exterior se ajusta en la posición correcta.

Funcionamiento de los espejos con posicionamiento antideslumbrante automático

⚠ ADVERTENCIA Peligro de lesiones por causticación y peligro de intoxicación por líquido electrolítico del espejo con posicionamiento antideslumbrante

Si se rompe el cristal de un espejo con posicionamiento antideslumbrante automático, puede derramarse líquido electrolítico.

El líquido electrolítico es perjudicial para la salud y provoca irritaciones. No debe entrar en contacto con la piel, los ojos, los órganos del aparato respiratorio o la ropa ni ingerirse.

- ▶ En caso de contacto con el líquido electrolítico, tenga en cuenta lo siguiente:
- Enjuague inmediatamente con agua el líquido electrolítico que haya entrado en contacto con la piel y acuda enseguida a un médico.
 - Enjuague inmediatamente y de forma minuciosa con agua limpia el líquido electrolítico que haya entrado en los ojos y acuda enseguida a un médico.

- En caso de ingestión del líquido electrolítico, enjuáguese inmediatamente la boca de forma minuciosa. No provoque el vómito. Acuda inmediatamente a un médico.
- Cámbiese enseguida la ropa que se haya ensuciado con el líquido electrolítico.
- Si aparecen reacciones alérgicas, acuda inmediatamente a un médico.

Si la luz de los faros alcanza el sensor del retrovisor interior, el retrovisor interior y el retrovisor exterior del lado del conductor se ajustan automáticamente a la posición antideslumbrante.

Límites del sistema

El sistema no ajusta la posición antideslumbrante en las siguientes situaciones:

- El vehículo está desconectado.
- La marcha atrás está acoplada.
- La iluminación interior está conectada.

Funcionamiento de la posición para aparcar del retrovisor exterior del acompañante

La posición para aparcar le ayuda con el estacionamiento.

En las siguientes situaciones, el retrovisor exterior del acompañante gira hacia abajo en dirección a la rueda trasera del lado del acompañante:

- Se ha memorizado la posición para aparcar (→ página 142).
- Se ha seleccionado el retrovisor del lado del acompañante.
- La marcha atrás está acoplada.

El retrovisor exterior del acompañante se vuelve a ajustar en las siguientes situaciones:

- Desplaza el cambio a otra posición del cambio.
- Circula a una velocidad superior a 9 mph (15 km/h).
- Pulsa la tecla del retrovisor exterior del lado del conductor.

Memorización de la posición para aparcar del retrovisor exterior del acompañante mediante la marcha atrás

Memorización

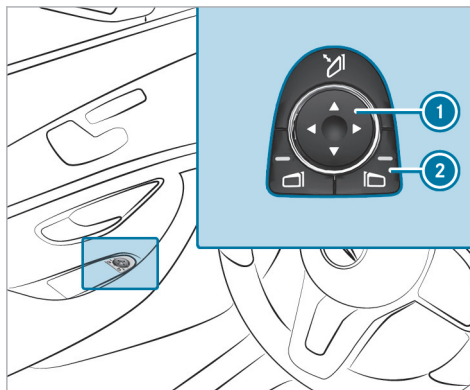

- ▶ Seleccione el retrovisor exterior del acompañante mediante la tecla ②.
- ▶ Acople la marcha atrás.

- ▶ Coloque el retrovisor exterior del acompañante en la posición para aparcar que desee con la tecla ①.

Solicitud

- ▶ Seleccione el retrovisor exterior del acompañante mediante la tecla ②.
- ▶ Acople la marcha atrás. El retrovisor exterior del acompañante gira a la posición para aparcar memorizada.

Conexión/desconexión del plegado automático de los espejos retrovisores

Sistema multimedia:

→ ▶ Ajustes ▶ Vehículo

- ▶ Active o desactive la opción **Plegado automático**.

Superficie permeable a las ondas radioeléctricas en el parabrisas

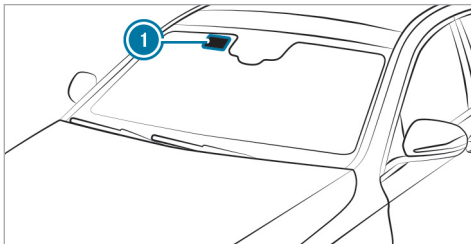

Los aparatos accionados por radio, como, por ejemplo, los sistemas de peaje, solo pueden montarse en la superficie permeable a las ondas radioeléctricas ❶ del parabrisas.

La superficie permeable a las ondas radioeléctricas ❶ se aprecia más fácilmente desde el exterior si el parabrisas se ilumina con una fuente de luz adicional.

Funcionamiento del parabrisas reflector de rayos infrarrojos

El parabrisas reflector de rayos infrarrojos está recubierto y evita un calentamiento del habitáculo.

El recubrimiento protege el habitáculo contra ondas de radio.

Sinopsis de los sistemas de climatización

Indicaciones sobre la climatización

Para que el aire acondicionado, la supervisión del nivel de sustancias nocivas y el filtrado del aire funcionen correctamente, se debe utilizar siempre un filtro del habitáculo en combinación con el pre-filtro del compartimento del motor. Utilice los filtros recomendados y autorizados por Mercedes-Benz. Encargue siempre la realización de los trabajos de mantenimiento en un taller especializado.

Sinopsis de la unidad de mando de la climatización

Los testigos de control de las teclas indican que la función correspondiente está activada.

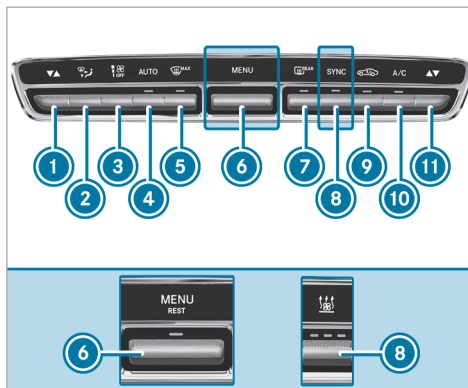

Unidad de mando de la climatización THERMATIC con/sin calefacción independiente (ejemplo)

- ① Ajuste de la temperatura, lado izquierdo
- ② Ajuste de la distribución de aire
- ③ Ajuste del caudal de aire o desconexión de la climatización
- ④ **AUTO** Regulación automática de la climatización (→ página 146)
- ⑤ Descongelación del parabrisas

- ⑥ Vehículos con unidad de mando de la climatización THERMATIC (sin calefacción independiente): **MENU** apertura del menú de climatización

Vehículos con unidad de mando de la climatización THERMATIC (con calefacción independiente, híbridos enchufables) o THERMOTRONIC (con/sin calefacción independiente, híbridos enchufables): **MENU REST** apertura del menú de climatización, conexión o desconexión del calor residual (→ página 147)





- ⑦ Conexión o desconexión de la calefacción de la luneta trasera

- ⑧ Vehículos con unidad de mando de la climatización THERMATIC sin calefacción independiente: **SYNC** conexión o desconexión de la sincronización (→ página 147)

Vehículos con unidad de mando de la climatización THERMOTRONIC sin calefacción independiente: **A/C** conexión o desconexión de la función A/C (→ página 145)

Vehículos con calefacción independiente: conexión o desconexión de la calefacción independiente

Híbridos enchufables:  conexión o desconexión de la "Preclimatización inmediata"

- 9  Conexión o desconexión del modo de aire interior circulante (→ página 147)
- 10 Vehículos con unidad de mando de la climatización THERMATIC:  conexión o desconexión de la función A/C (→ página 145)
Vehículos con unidad de mando de la climatización THERMOTRONIC:  ajuste de la distribución de aire, lado derecho
- 11  Ajuste de la temperatura, lado derecho

Unidad de mando para las plazas traseras en vehículos con unidad de mando de la climatización THERMOTRONIC

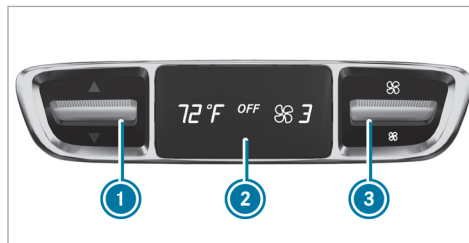

- 1 Ajuste de la temperatura
- 2 Visualizador
- 3 Ajuste del caudal de aire

Manejo de los sistemas de climatización

Conexión/desconexión de la climatización

► **Conexión:** ajuste el caudal de aire mediante la tecla  en el nivel 1 u otro superior.

► **Desconexión:** ajuste el caudal de aire mediante la tecla  en el nivel 0.

Cuando la climatización está desconectada, los cristales pueden empañarse con mayor rapidez. Desconecte la climatización solo brevemente.

Conexión o desconexión de la función A/C mediante la unidad de mando de la climatización

La función A/C climatiza y seca el aire interior del vehículo.

► Pulse la tecla .

Desconecte la función A/C solo brevemente, ya que de lo contrario los cristales se pueden empañar más rápido.

Durante el modo de refrigeración puede salir agua de condensación por los bajos del vehículo. Esto no es síntoma de ningún defecto.

Apertura del menú de climatización

Apertura del menú de climatización mediante el sistema multimedia

- ▶ Seleccione uno de los indicadores de temperatura en el borde inferior del visualizador de medios.

Apertura del menú de climatización mediante la tecla de la unidad de mando de la climatización

- ▶ Pulse la tecla  de la unidad de mando de la climatización.

Conexión o desconexión de la función A/C mediante el sistema multimedia

Sistema multimedia:

- ↳ Menú climatizac.
- ▶▶ Primera fila de asientos

La función A/C climatiza y seca el aire interior del vehículo.

- ▶ Seleccione A/C.

Regulación automática de la climatización

En modo automático la temperatura ajustada se regula y se mantiene constante a través del suministro de aire.

- ▶ Pulse la tecla .
- ▶ **Cambio al modo de funcionamiento manual:** pulse la tecla  o .

Modo de climatización

Funcionamiento del modo de climatización

En el modo automático están disponibles los siguientes modos de climatización:

- **FOCUS:** caudal de aire elevado, ajuste a una temperatura algo menor
- **MEDIUM:** caudal de aire medio, ajuste estándar
- **DIFFUSE:** caudal de aire bajo, ajuste sin apenas corrientes de aire y a una temperatura algo mayor



Ajuste del modo de climatización

- ▶ Abra el menú de climatización (→ página 146).
- ▶ Seleccione **Primera fila de asientos** o **Segunda fila de asientos**.
- ▶ Abra el menú **MODO DE CLIMATIZACIÓN**.
- ▶ Seleccione un modo de climatización.

Ajuste de la distribución de aire

Sistema multimedia:

- ↳ Menú climatizac.

- ▶ Abra el menú de climatización (→ página 146).
- ▶ Seleccione una fila de asientos.
- ▶ **Ajuste de la distribución de aire:** seleccione ,  o .
- ▶ Ajuste el caudal de aire.

- ⓘ Se pueden seleccionar varias distribuciones de aire al mismo tiempo, por ejemplo, para climatizar tanto el parabrisas como el espacio reposapiés.

La climatización del parabrisas  solo se puede seleccionar para la primera fila de asientos.

Conexión o desconexión de la función de sincronización de la climatización mediante la unidad de mando de la climatización

Mediante la función de sincronización puede controlar la climatización de forma centralizada. El ajuste de la temperatura y de la distribución de aire del lado del conductor se adopta automáticamente en el lado del acompañante.

▶ Pulse la tecla **SYNC**.

Si se modifica el ajuste de otra zona de climatización, la función de sincronización se desconecta.

Conexión o desconexión de la función de sincronización mediante el sistema multimedia

Sistema multimedia:

↳ Menú climatizac.

▶▶ Primera fila de asientos

Mediante la función de sincronización puede controlar la climatización de forma centralizada. Los ajustes de temperatura, caudal de aire y distribución de aire del conductor se adoptan automáticamente en todas las zonas de climatización.

▶ Seleccione **SYNC** y actívela o desactívela.

Desempañamiento de los cristales

Cristales empañados por dentro

▶ Pulse la tecla **AUTO**.

▶ Si los cristales continúan empañados: pulse la tecla .

Cristales empañados por fuera

▶ Conecte el limpiaparabrisas.

▶ Pulse la tecla **AUTO**.

Conexión o desconexión del modo de aire interior circulante

▶ Pulse la tecla .
Se hace circular el aire interior.

El modo de aire interior circulante cambia automáticamente al modo de aire exterior después de un tiempo.

ⓘ Cuando el modo de aire interior circulante está conectado, los cristales pueden empañarse con mayor rapidez. Conecte el modo de aire interior circulante solo durante un breve espacio de tiempo.

Conexión o desconexión del calor residual

Requisitos

- El vehículo está parado.

Con el calor residual del motor, puede calefaccionar o ventilar el compartimento frontal del vehículo durante aproximadamente 30 minutos en función de la temperatura ajustada.

▶ **Conexión:** pulse la tecla .

El calor residual se desconecta automáticamente.

Conexión o desconexión de la ionización

Sistema multimedia:

→ Menú climatizac. ▶ Calidad del aire

La ionización mejora la calidad del aire interior. La propia ionización del aire interior tiene un olor neutro.

- ▶ Seleccione **IONIZACIÓN** y conecte o desconecte la función.

Sistema ambientador

■ Ajuste del sistema ambientador

Requisitos

- La climatización automática está conectada.
- La guantera está cerrada.

Sistema multimedia:

→ Menú climatizac. ▶ Calidad del aire

El sistema ambientador reparte un aroma agradable en el habitáculo desde un frasco situado en la guantera.

- ▶ Seleccione **AMBIENTACIÓN**.
- ▶ Pulse repetidamente hasta que quede ajustada la intensidad que desee.

■ Colocación o extracción del frasco del sistema ambientador

⚠ ADVERTENCIA Peligro de sufrir lesiones por el perfume

Si los niños abren el frasco, podrían beber el perfume o este podría entrar en contacto con sus ojos.

- ▶ No deje a los niños sin vigilancia en el vehículo.
- ▶ En caso de ingestión del perfume, acuda inmediatamente a un médico.
- ▶ Si el perfume entra en contacto con los ojos, enjuáguelos con agua limpia.
- ▶ Si persisten las molestias, acuda a un médico.



INDICACIÓN ECOLÓGICA Daños medioambientales por el desecho inadecuado de frascos llenos



Los frascos llenos no deben desecharse con la basura doméstica.



Entregue los frascos llenos en un punto de recogida de sustancias tóxicas.

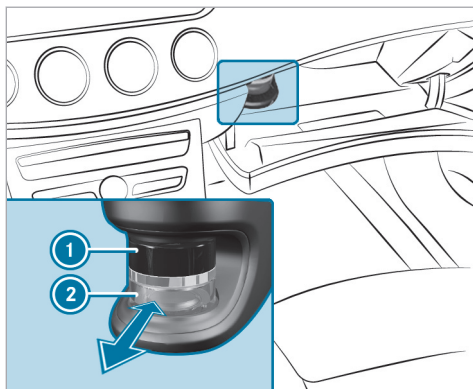

- ① Tapa
- ② Frasco

- ▶ **Colocación:** inserte el frasco en el soporte hasta el tope.
- ▶ **Extracción:** extraiga el frasco.

En caso de no utilizar las fragancias originales de Mercedes-Benz, tenga en cuenta las indicaciones de peligro que figuran en el embalaje del perfume.

Deseche el frasco con la fragancia original de Mercedes-Benz cuando se agote y no lo rellene.

Frasco listo para rellenar

- ▶ Desenrosque la tapa del frasco vacío.
- ▶ Rellene el frasco con 0.5 fl. oz. (15 ml) como máximo.
- ▶ Enrosque la tapa en el frasco.

Rellene el frasco vacío listo para rellenar con el mismo tipo de perfume. Tenga en cuenta la hoja informativa correspondiente que se adjunta al frasco.

Difusores de ventilación

■ Ajuste de los difusores de ventilación delanteros

- ▲ **ADVERTENCIA** Peligro de sufrir quemaduras y de congelación por estar demasiado cerca de los difusores de ventilación

El aire que sale de los difusores de ventilación puede estar muy caliente o muy frío.

- ▶ Asegúrese siempre de que todos los ocupantes del vehículo mantienen una distancia suficiente de los difusores de ventilación.
- ▶ En caso necesario, dirija el flujo de aire hacia otra zona del espacio interior.

Tenga en cuenta las siguientes indicaciones para garantizar la entrada de aire del exterior al habitáculo a través de los difusores de ventilación:

- Mantenga siempre los difusores y la rejilla de ventilación del habitáculo libres de objetos.
- Mantenga libre de sedimentaciones la entrada de aire (→ página 310).

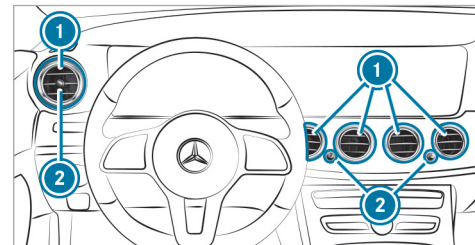

▶ **Apertura o cierre:** gire el regulador ② hacia la derecha o la izquierda hasta el tope.

▶ **Ajuste de la orientación del flujo de aire:** gire el difusor de ventilación ① sujetándolo por el centro hacia arriba, hacia abajo, hacia la izquierda o hacia la derecha.

■ **Ajuste de los difusores de ventilación traseros**

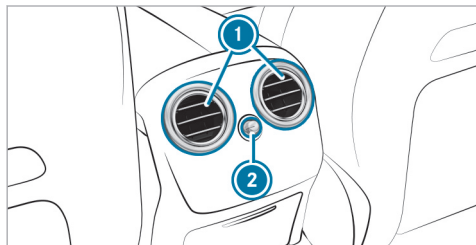

▶ **Apertura o cierre:** gire el regulador ② hacia la derecha o la izquierda hasta el tope.

▶ **Ajuste de la dirección del caudal de aire:** sujete el difusor de ventilación ① por el centro y gírelo hacia arriba, abajo, izquierda o derecha.

■ **Apertura o cierre del difusor de ventilación de la guantera**

❗ **INDICACIÓN** Daño de objetos sensibles a la temperatura en la guantera

Debido al difusor de ventilación de la guantera, se pueden dañar los objetos sensibles a la temperatura que se guarden en ella.

- ▶ Si se calienta el vehículo, cierre el difusor de ventilación.
- ▶ En caso de temperaturas exteriores elevadas, abra el difusor de ventilación y conecte la función A/C.

Para que se refrigere la guantera, debe conectarse la climatización automática.

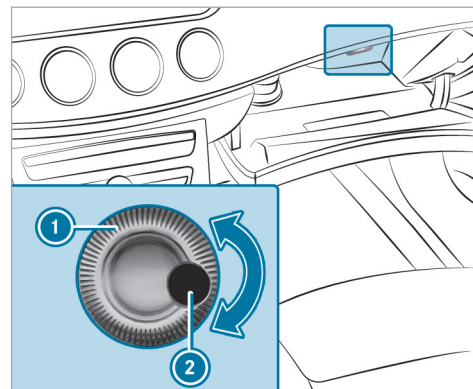

- ① Regulador del difusor de ventilación
- ② Difusor de ventilación

▶ **Apertura o cierre:** gire el regulador ① hacia la derecha o hacia la izquierda.

Conducción

Indicaciones para vehículos Mercedes-AMG

Tenga en cuenta las indicaciones sobre los temas siguientes en las instrucciones adicionales ya que, de lo contrario, podría no reconocer situaciones de peligro:

- ① La disponibilidad de algunas funciones depende del equipamiento y del modelo.
- Arranque Emotion
- Sistema de frenos de cerámica compuestos de alto rendimiento AMG
- RACE START
- DRIFT MODE
- AMG RIDE CONTROL +
- Teclas en el volante AMG

Conexión de la alimentación eléctrica o del vehículo

⚠ ADVERTENCIA Peligro de accidente y de sufrir lesiones en caso de dejar a niños sin vigilancia en el vehículo

Si deja a los niños sin vigilancia en el vehículo, estos pueden, sobre todo:

- abrir las puertas y poner en peligro a otras personas o usuarios de la vía.
- abandonar el vehículo y que otro vehículo los atropelle.
- manejar el equipamiento del vehículo y, por ejemplo, quedar atrapados

Además, los niños podrían poner el vehículo en movimiento en caso de que, por ejemplo:

- suelten el freno de estacionamiento.
 - modifiquen la posición del cambio.
 - arranquen el vehículo.
- ▶ Nunca deje a los niños sin vigilancia en el vehículo.

- ▶ Al abandonar el vehículo, lleve siempre la llave consigo y bloquee el vehículo.
- ▶ Guarde la llave fuera del alcance de los niños.

Requisitos

- La llave se encuentra en el vehículo y es reconocida.
- El pedal del freno no se pisa.

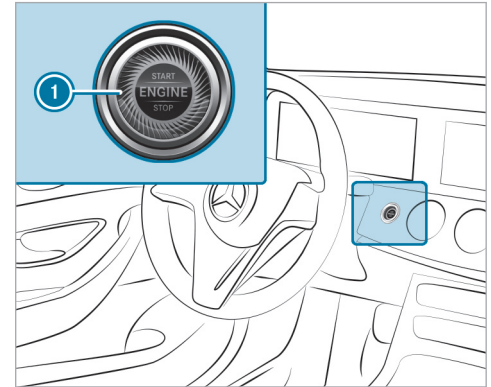

- ▶ **Conexión de la alimentación eléctrica:** pulse la tecla **1** una vez.
Puede, por ejemplo, conectar el limpiaparabrisas.

La alimentación eléctrica se desconecta de nuevo si se cumplen las siguientes condiciones:

- Si abre la puerta del conductor.
- Si pulsa la tecla **1** dos veces más.

- ▶ **Conexión del vehículo:** pulse la tecla **1** dos veces.
En el cuadro de instrumentos se iluminan los testigos de control y de advertencia.

Si se cumple una de las siguientes condiciones, se desconectará de nuevo el vehículo:

- No arranca el vehículo en el transcurso de 15 minutos y el cambio está en la posición **P** o el freno de estacionamiento eléctrico está bloqueado.
- Pulsa la tecla **1** una vez.

Arranque del vehículo

▶ Arranque del vehículo con la tecla de arranque y parada

▲ PELIGRO Peligro de muerte por gases de escape

Los motores de combustión interna emiten gases de escape tóxicos como, por ejemplo, monóxido de carbono. La inhalación de estos gases de escape es perjudicial para la salud y provoca intoxicaciones.

- ▶ Nunca deje funcionar el motor y, en caso de que haya, la calefacción independiente, en espacios cerrados sin ventilación suficiente.

▲ ADVERTENCIA Peligro de incendio debido a materiales inflamables en el compartimento motor o en el sistema de escape

Los materiales inflamables pueden inflamarse.

- ▶ Por tanto, compruebe regularmente si hay algún objeto extraño en el compartimento motor o en el sistema de escape.

Requisitos

- La llave se encuentra en el vehículo y es reconocida.

- ▶ Acople la posición **P** o **N** del cambio.
- ▶ Pise el pedal de freno y pulse la tecla **1** una vez.
- ▶ Si el vehículo no se pone en marcha: desconecte los consumidores que no necesite y pulse la tecla **1** una vez.
- ▶ Si el vehículo sigue sin arrancar y en el cuadro de instrumentos se muestra el aviso en el visualizador **Guardar la llave en el compartimento señalado Ver Instruc. servicio:** arranque el vehículo con la llave en el compartimento portaobjetos (régimen de emergencia) (→ página 153).

- ⓘ Puede parar el vehículo durante la marcha. Para ello, pulse la tecla **1** durante unos tres segundos o pulse tres veces en un intervalo de tres segundos la tecla **1**. Es imprescindible que tenga en cuenta las indicaciones de seguridad que figuran en el apartado "Indicaciones sobre la conducción" (→ página 156).

Tenga en cuenta la información sobre los avisos en el visualizador que puede mostrarse en el cuadro de instrumentos.

■ **Arranque del vehículo con la llave en el compartimento portaobjetos (régimen de emergencia)**
Si el vehículo no se pone en marcha y en el cuadro de instrumentos aparece el aviso **Guardar la llave en el compartimento señalado Ver Instruc. servicio**, puede arrancar el vehículo en el régimen de emergencia.

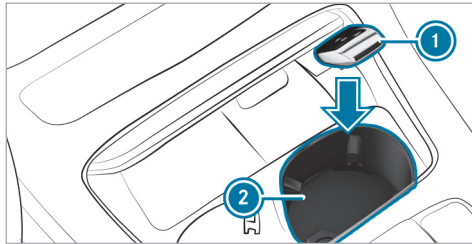

- ▶ Asegúrese de que el compartimento portaobjetos (2) esté vacío.
- ▶ Retire la llave (1) del llavero.

▶ Coloque la llave (1) en el compartimento portaobjetos (2).

El vehículo arranca después de un breve espacio de tiempo.

Si extrae la llave (1) del compartimento portaobjetos (2), el vehículo sigue estando listo para la conducción. Si desea realizar otros arranques del vehículo, la llave (1) debe encontrarse en el compartimento portaobjetos (2) durante toda la marcha.

▶ Encargue la revisión de la llave (1) en un taller especializado cualificado.

Si el vehículo no arranca:

▶ Deje la llave (1) en el compartimento portaobjetos (2).

▶ Pise el pedal de freno y arranque el vehículo con la tecla de arranque y parada.

ⓘ También puede conectar solo la alimentación eléctrica o el vehículo con la tecla de arranque y parada.

Tenga en cuenta la información sobre los avisos que pueden mostrarse en el visualizador del cuadro de instrumentos.

Arranque del vehículo mediante los servicios Remote Online

■ Refrigeración o calefacción del habitáculo del vehículo antes de iniciar la marcha

Antes de arrancar, asegúrese de lo siguiente:

- Las disposiciones legales vigentes en el lugar de parada del vehículo permiten poner en marcha el vehículo con el smartphone.
- Es posible arrancar y poner en marcha el vehículo en el lugar de parada sin que ello implique ningún peligro.
- Hay suficiente combustible en el depósito.
- La batería de arranque tiene carga suficiente.

■ Carga de la batería de arranque antes de iniciar la marcha

Si el estado de carga de la batería de arranque es bajo, puede recibir un mensaje en su smartphone. En ese caso, puede arrancar el vehículo con el smartphone para cargar la batería. Después de diez minutos, el vehículo se vuelve a parar automáticamente.

Antes de arrancar, asegúrese de lo siguiente:

- Las disposiciones legales vigentes en el lugar de parada del vehículo permiten poner en marcha el vehículo con el smartphone.
- Es posible arrancar y poner en marcha el vehículo en el lugar de parada sin que ello implique ningún peligro.
- Hay suficiente combustible en el depósito.

Arranque del vehículo (Remote Online)

⚠ ADVERTENCIA Peligro de aplastamiento y de aprisionamiento debido a la puesta en marcha del motor de forma involuntaria

Si arranca el motor de forma involuntaria durante la realización de los trabajos de mantenimiento y reparación, los miembros del cuerpo podrían quedar aplastados o aprisionados.

- ▶ Asegure siempre el motor para evitar que se ponga en marcha de forma involuntaria antes de proceder a la realización de los trabajos de mantenimiento o reparación.

Requisitos

- La posición de aparcamiento **P** está acoplada.
- La alarma del sistema de alarma antirrobo no está activada.
- La alarma de pánico no está activada.
- Las luces intermitentes de advertencia están desconectadas.
- El capó está cerrado.
- Las puertas están cerradas y bloqueadas.
- Las ventanillas y el techo corredizo están cerrados.

- ▶ Arranque el vehículo con el smartphone. Después de cada arranque del vehículo, el motor funciona durante diez minutos.

Puede efectuar un máximo de dos intentos de arranque seguidos. Antes de arrancar de nuevo el motor con el smartphone, el vehículo se ha de arrancar primero una vez con la llave.

Puede desconectar el vehículo en todo momento como se explica a continuación:

- A través de la aplicación para smartphone

- Pulsando la tecla **🔒** o **🔓** de la llave

i En la aplicación para smartphone encontrará más información al respecto.

Evite el arranque del motor antes de la realización de trabajos de mantenimiento o reparación:

- ▶ Conecte el sistema de intermitentes de advertencia.

O bien:

- ▶ Desbloquee las puertas.

O bien:

- ▶ Abra una ventanilla lateral o el techo corredizo.

Indicaciones sobre el rodaje

Preserve el motor durante los primeros 1.000 millas (1.500 km):

- Conduzca a una velocidad y un número de revoluciones del motor cambiantes.
- No supere 85 mph (140 km/h).
- Conduzca en el programa de conducción **C** o **E**.

- Cambie a la siguiente marcha más alta, a más tardar, cuando la aguja del cuentarrevoluciones haya alcanzado el último tercio anterior a la zona roja.
- No acople manualmente una marcha inferior para frenar.
- Evite grandes esfuerzos como la marcha a pleno gas.
- No pise a fondo el pedal acelerador sobrepasando el punto de resistencia (kick-down).
- Una vez que haya superado los 1.000 millas (1.500 km), eleve el número de revoluciones del motor de forma continua y acelere el vehículo a la máxima velocidad.

Esto es válido asimismo cuando se sustituya el motor o piezas de la cadena cinemática.

Tenga en cuenta también las siguientes indicaciones sobre el rodaje:

- Los sistemas de sensores de algunos sistemas de asistencia y de seguridad de marcha se ajustan automáticamente durante un determinado recorrido tras la entrega del vehículo o de una reparación. El sistema no alcanza su

eficacia completa hasta que no haya finalizado este proceso de aprendizaje.

- Los forros de freno, discos de freno y neumáticos nuevos o sustituidos alcanzan un efecto de frenado y adherencia óptimos una vez que se han recorrido algunos cientos de kilómetros. Compense el menor efecto de frenado pisando con más fuerza el pedal de freno.

Indicaciones sobre la aceleración optimizada

Cuando se cumplen todos los requisitos y condiciones para la activación necesarios, puede alcanzarse la mejor aceleración posible del vehículo desde la posición de parada.

No emplee la aceleración optimizada en la vía pública. Algunas ruedas podrían patinar y el vehículo podría derrapar. Aumenta el peligro de que el vehículo derrape y de sufrir un accidente.

Es imprescindible que tenga en cuenta las indicaciones de seguridad y la información sobre el sistema ESP® (→ página 185).

Arranque con aceleración optimizada

⚠ ADVERTENCIA Peligro de derrape y accidente al patinar las ruedas

Si arranca con aceleración optimizada, algunas ruedas podrían patinar y el vehículo podría derrapar.

¡Si el ESP® está desconectado, existe un mayor peligro de derrape y accidente!

▶ Asegúrese de que no haya ninguna persona u objetos alrededor del vehículo.

Requisitos

- El vehículo está en marcha (→ página 154).
- El vehículo y los neumáticos se encuentran en un estado correcto.
- Se encuentra en una calzada firme.
- El motor y el cambio están a temperatura de servicio.

! INDICACIÓN Desgaste incrementado por aceleración optimizada

Al ponerse en movimiento con aceleración optimizada todos los componentes de la cadena cinemática se ven sometidos a una carga muy alta.

Esto puede provocar un desgaste elevado de los componentes.

- ▶ No arranque constantemente con aceleración optimizada.

- ▶ Acople la posición de marcha **D** (→ página 169).
- ▶ Coloque el volante de la dirección en la posición de marcha en línea recta.
- ▶ Seleccione el programa de conducción más deportivo disponible **S+** o **S** (→ página 166).
- ▶ Desconecte el sistema ESP® (→ página 187).
- ▶ Pise y mantenga pisado firmemente el pedal de freno con el pie izquierdo.

- ▶ Pise a fondo el pedal acelerador con el pie derecho.
- ▶ Al cabo de como máximo de cinco segundos, retire el pie izquierdo uniformemente del freno, sin dejar de pisar el pedal acelerador. El vehículo arranca con la máxima aceleración.
- ▶ Conecte el sistema ESP® en cuanto finalice el proceso de aceleración.

Finalización de la aceleración optimizada

- ▶ Retire el pie del pedal acelerador.
- ▶ Conecte de nuevo el sistema ESP®.
- ⓘ Tras la puesta en marcha con una aceleración optimizada, los componentes de la cadena cinemática pueden estar sobrecalentados. Así, los valores de aceleración optimizados, bajo determinadas circunstancias, pueden volver a alcanzarse tras algunos minutos.

Indicaciones sobre la conducción

! ADVERTENCIA Peligro de accidente por objetos en el espacio reposapiés del conductor

Los objetos que haya en el espacio reposapiés del conductor pueden limitar el recorrido del pedal o bloquear un pedal pisado a fondo.

Esto pone en peligro la seguridad vial y de funcionamiento del vehículo.

- ▶ Coloque todos los objetos en un lugar seguro dentro del vehículo para que no vayan a parar al espacio reposapiés del conductor.
- ▶ Fije siempre las alfombrillas correctamente para garantizar que haya suficiente espacio libre para los pedales.
- ▶ No utilice alfombrillas sueltas ni apile varias alfombrillas.

⚠ ADVERTENCIA Peligro de accidente debido a un calzado inadecuado

Calzado inadecuado es porej.:

- Zapatos con plataforma
- Zapatos con tacones altos
- Pantuflas

¡Existe peligro de accidente!

- ▶ Para manejar los pedales de forma segura, usar siempre un calzado adecuado.

⚠ ADVERTENCIA Peligro de accidente con el vehículo desconectado durante la marcha

Si desconecta el vehículo durante la marcha, se limitan o ya no se encuentran disponibles funciones relevantes desde el punto de vista de la seguridad.

Esto puede afectar, por ejemplo, la servodirección y la amplificación de la fuerza de frenado.

Entonces necesitará aumentar considerablemente la fuerza, por ejemplo, para conducir y frenar.

- ▶ No desconecte el vehículo durante la marcha.

⚠ PELIGRO Peligro de muerte por gases de escape

Los motores de combustión interna emiten gases de escape tóxicos como, por ejemplo, monóxido de carbono. La inhalación de estos gases de escape es perjudicial para la salud y provoca intoxicaciones.

- ▶ Nunca deje funcionar el motor y, en caso de que haya, la calefacción independiente, en espacios cerrados sin ventilación suficiente.

⚠ ADVERTENCIA Peligro de derrape y de accidente debido a un acoplamiento de marcha inferior al circular sobre calzadas resbaladizas

Si acopla una marcha descendente al circular sobre una calzada resbaladiza para incrementar el efecto de frenado del motor, las ruedas propulsoras pueden perder la adherencia.

- ▶ No acople una marcha inferior para incrementar el efecto de frenado del motor al circular sobre calzadas resbaladizas.

⚠ PELIGRO Peligro de muerte por gases de escape tóxicos

Si el tubo de escape está bloqueado o no es posible tener suficiente ventilación, pueden introducirse en el vehículo gases de escape tóxicos, especialmente monóxido de carbono. Esto puede ocurrir, por ejemplo, si el vehículo se queda atrapado en la nieve.

- ▶ Si el motor o la calefacción independiente están en marcha, mantenga el

tubo de escape y la zona que rodea al vehículo limpios de nieve.

- ▶ Para garantizar la alimentación suficiente con aire del exterior, abra una ventana en el lado del vehículo alejado del viento.

⚠ ADVERTENCIA No consuma ni alcohol ni drogas si conduce, y no deje que otra persona conduzca si ha ingerido alcohol o drogas.

El consumo de alcohol y/o drogas y la conducción representan una combinación muy peligrosa. Incluso pequeñas cantidades de alcohol y drogas pueden disminuir sus reflejos, la percepción y su capacidad de raciocinio.

Las probabilidades de sufrir un accidente grave o incluso mortal aumentan considerablemente cuando conduce después de haber ingerido alcohol o drogas.

- ▶ Durante la marcha no beba alcohol ni tome drogas y no permita que otras per-

sonas que han bebido alcohol y han tomado drogas conduzcan.

⚠ ADVERTENCIA Peligro de accidente por sistema de frenos sobrecalentado

Si deja reposar el pie sobre el pedal de freno durante la marcha, el sistema de frenos se puede sobrecalentar.

Con ello, la distancia de frenado se prolonga y el sistema de frenos podría incluso fallar.

- ▶ No utilice nunca el pedal de freno como reposapiés.
- ▶ Durante la marcha no pise el pedal de freno y el pedal acelerador simultáneamente.

! INDICACIÓN Avería del motor por número de revoluciones del motor demasiado elevado

Si circula en el margen de sobregiro, provoca daños al motor.

- ▶ No circule en el margen de sobregiro.

! INDICACIÓN Desgaste de los forros de freno por pisar el pedal de freno de forma prolongada

- ▶ Durante la marcha no pise el pedal de freno de forma prolongada.
- ▶ Acople con anticipación una marcha inferior para utilizar el efecto de frenado del motor.

! INDICACIÓN Daño de la cadena cinemática y del motor al arrancar

- ▶ No caliente el motor dejándolo funcionar parado. Póngase en marcha inmediatamente.
- ▶ Evite circular a un régimen de revoluciones elevado y a pleno gas hasta que el motor haya alcanzado la temperatura de servicio.

! **INDICACIÓN** Daño del catalizador por combustible sin quemar

El motor funciona de forma irregular, con fallos intermitentes de encendido.

Podría llegar combustible sin quemar al catalizador.

- ▶ Acelere solo ligeramente.
- ▶ Encargue inmediatamente la reparación de la avería en un taller especializado.

! **INDICACIÓN** Duración de la batería reducida debido a los frecuentes trayectos cortos

Si el vehículo se utiliza solo para trayectos cortos, la batería de 12 V no se puede cargar correctamente. Esto reduce la duración de la batería.

- ▶ Recorrer regularmente distancias más largas para cargar la batería.

! **INDICACIÓN** Daño en el vehículo por inobservancia de la altura de paso máxima permitida

Si la altura del vehículo supera la altura de paso máxima permitida, pueden dañarse el techo y otras piezas del vehículo.

- ▶ Tenga en cuenta la altura de paso señalizada.
- ▶ Si se sobrepasa la altura de paso permitida, no continúe la marcha.
- ▶ Tenga en cuenta la altura del vehículo modificada si hay elementos superpuestos sobre el techo.

- ⓘ Tenga en cuenta que todos los datos de velocidad que figuran en este manual de instrucciones son valores aproximados sujetos a una tolerancia específica.

Indicaciones sobre la conducción con carga sobre el techo, remolque o el vehículo cargado

Al conducir con el portaequipajes para el techo cargado o con remolque, así como con el vehículo completamente cargado o con todos los asientos

ocupados, el comportamiento direccional y de conducción de su vehículo cambia.

Por ello, tenga en cuenta las siguientes indicaciones:

- No sobrepase la carga sobre el techo ni la masa máxima remolcable autorizadas. Tenga en cuenta también los valores que figuran en los datos técnicos.
- Distribuya la carga de forma uniforme, también sobre el techo, y coloque los objetos pesados hacia abajo. Para ello tenga también en cuenta las indicaciones sobre la carga del vehículo (→ página 113).
- Conduzca con precaución, evite ponerse en marcha, frenar o girar de manera brusca, así como tomar curvas a alta velocidad.

Indicaciones sobre la conducción por calzadas sobre las que se ha esparcido sal

El efecto de frenado es limitado en calzadas sobre las que se ha esparcido sal.

Por ello, tenga en cuenta las siguientes indicaciones:

- La distancia de frenado se puede alargar considerablemente o se puede efectuar el frenado por un solo lado debido a la capa de sal formada sobre los discos y los forros de freno.
- Mantenga una distancia de seguridad especialmente grande con respecto al vehículo precedente.

Elimine la capa de sal de la siguiente manera:

- Frene de vez en cuando teniendo en cuenta la situación del tráfico.
- Pise el pedal de freno con cuidado al final de un trayecto y al comienzo de una nueva marcha.

Indicaciones sobre el aquaplaning

A partir de cierto nivel de agua sobre la calzada puede producirse aquaplaning.

Tenga en cuenta las siguientes indicaciones si conduce con fuertes precipitaciones o en condiciones que favorezcan el aquaplaning:

- Reduzca la velocidad.

- Evite las rodadas.
- Evite los movimientos rápidos con el volante.
- Frene con cuidado.

i Tenga en cuenta también las indicaciones sobre la comprobación regular de ruedas y neumáticos (→ página 341).

Indicaciones sobre travesías de cursos de agua en la calzada

El agua que penetre en el vehículo puede dañar el motor, el sistema eléctrico y el cambio.

La boca de aspiración de aire del motor también podría aspirar el agua y causar una avería del motor.

Tenga en cuenta las siguientes indicaciones si debe circular atravesando agua:

- El nivel del agua en reposo debe llegar como máximo hasta el borde inferior de la carrocería.
- Conduzca como máximo a una velocidad de 6 mph (10 km/h); de lo contrario, el agua puede penetrar en el habitáculo o el compartimento del motor.

- Los vehículos precedentes o que circulan en dirección contraria pueden generar olas, con lo cual se puede exceder el nivel del agua máximo permitido.

Después de un vadeo, los frenos tienen un menor efecto de frenado. Frene el vehículo cuidadosamente y teniendo en cuenta la situación del tráfico hasta que se vuelva a alcanzar el efecto de frenado máximo.

Función de parada y arranque ECO

i Función de parada y arranque ECO

i En función de la motorización, la función de parada y arranque ECO no está disponible en todos los programas de conducción. Tenga en cuenta las indicaciones de estado al respecto en el cuadro de instrumentos.

Si se cumplen todas las condiciones del vehículo para la parada automática del motor, el motor se para automáticamente en las siguientes situaciones:

- Detiene el vehículo en la posición del cambio **D** o **N**.

- **Vehículos con red de a bordo de 48 V:** pisa el pedal de freno a una velocidad reducida.

Cuando el sistema detecta una de las siguientes situaciones, el motor no se detendrá:

- Se para en una señal de stop y no hay ningún vehículo delante de usted.
- El vehículo que se había detenido delante de usted se vuelve a poner en marcha.
- Maniobra con el vehículo, gira bruscamente el volante o acopla la marcha atrás.





- **i** Si el sistema ha detectado un inhibidor de parada inteligente, por ejemplo una señal de stop, el motor no se detendrá. Si activa la función HOLD o acopla la posición de aparcamiento **P**, se puede parar el motor a pesar del inhibidor de parada inteligente.

El motor se pone en marcha de nuevo automáticamente en los siguientes casos:

- Si acopla la posición **D** o **R** del cambio.
- Si pisa el pedal acelerador.
- Si el vehículo requiere un arranque automático del motor.

- Si suelta el pedal de freno.
- **Vehículos con red de a bordo de 48 V:**
 - Si suelta el pedal de freno en pendientes y el vehículo no empieza a rodar.
 - Si el vehículo rueda en pendientes y no cambia al modo de planeo automáticamente a partir de 15 mph (20 km/h).

Indicaciones de la función de parada y arranque ECO en el cuadro de instrumentos:

- El símbolo  (verde) aparece en reposo: el motor se ha detenido a través de la función de parada y arranque ECO.
- El símbolo  (amarillo) aparece en reposo: no se han cumplido todas las condiciones del vehículo para la parada del motor.
- Ni el símbolo  ni  aparecen en reposo: se ha detectado un elemento inteligente de bloqueo de parada del motor, por ejemplo, una señal de stop.
- Aparece el símbolo : la función de parada y arranque ECO está apagada o se ha producido un error.

Si abandona el vehículo cuando el motor se haya parado mediante la función de parada y arranque ECO, suena una señal acústica de advertencia y el motor no arranca de nuevo. Además, en el cuadro de instrumentos aparece el siguiente aviso en el visualizador:

Vehículo preparado marcha Desconectar el encendido antes de abandonarlo

Si no desconecta el vehículo, se desconecta automáticamente al cabo de tres minutos.

Desconexión o conexión de la función de parada y arranque ECO

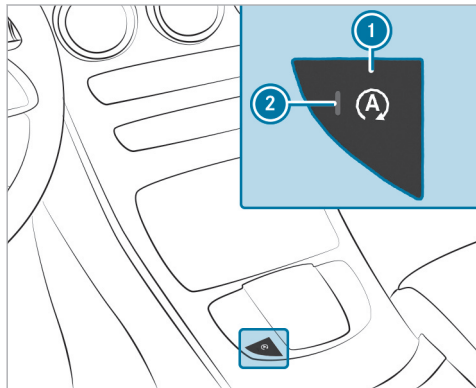

- Pulse la tecla ①.
Si el testigo de control ② se ilumina, la función de arranque y parada ECO está conectada.

- ① En función del modelo y del equipamiento del vehículo, la tecla también se puede encontrar en otra posición en la consola central.

Funcionamiento de la indicación ECO

La indicación ECO suma su comportamiento de marcha de principio a fin del recorrido y contribuye a una forma de conducir de consumo optimizado.

Puede influir en el consumo de la siguiente forma:

- conduciendo de forma previsor
- teniendo en cuenta las recomendaciones de cambio de marcha



La inscripción del segmento se ilumina en color claro, el borde exterior se ilumina y el segmento se rellena al conducir de la siguiente forma:

- ① a velocidad constante
- ② con deceleración gradual y marcha en vacío
- ③ con aceleración moderada

La inscripción del segmento se vuelve gris, el borde exterior se oscurece y el segmento se vacía al conducir de la siguiente forma:

- ① oscilaciones de velocidad
- ② al frenar bruscamente
- ③ con aceleración deportiva

La indicación ECO le indica si ha conducido con un estilo de consumo optimizado:

- Los tres segmentos se llenan simultánea y completamente.
- El área que rodea los tres segmentos se enciende.

En el centro de la indicación ④ se muestra la autonomía adicional que ha conseguido gracias a

su estilo de conducción respecto a un conductor con un estilo de conducción muy deportivo. Esta autonomía no se corresponde con un ahorro de consumo fijo.

Funcionamiento del asistente ECO (vehículos con red de a bordo de 48 V)

El asistente ECO evalúa datos sobre el recorrido previsto del vehículo. Gracias a ello, el sistema puede ayudar a ahorrar combustible, recuperar energía y a adaptar el modo de conducir de forma óptima al recorrido de la ruta.

El asistente ECO se muestra en el menú [Asistencia](#) (→ página 245).

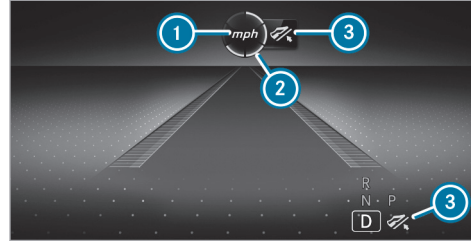

- ① Evento en la ruta
- ② Indicación de distancia hasta el evento en ruta
- ③ Requerimiento "Levantar el pie del acelerador"

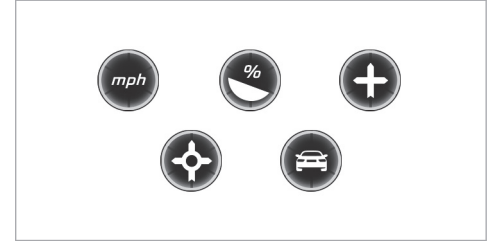

Incidentes visualizables ①

Los segmentos de la indicación de distancia ② muestran la distancia hasta el evento en ruta de la siguiente forma:



- Pocos segmentos iluminados: el evento está cerca.
- Muchos segmentos iluminados: el evento está más lejos.



En cuanto el vehículo se acerque al evento, el asistente ECO calcula la velocidad ideal para ahorrar el máximo de combustible y recuperar el máximo de energía basándose en la distancia, la velocidad y la pendiente. En el visualizador del

cuadro de instrumentos se muestra el aviso **Levantar pie de acelerador** . Los primeros segmentos delante del vehículo aparecen en verde. Los demás segmentos permanecen, en principio, de color blanco. Si levanta el pie del acelerador a tiempo, los demás segmentos empiezan a aparecer en verde uno detrás de otro hasta alcanzar el evento indicado. La cadena cinemática se ajusta al máximo ahorro de combustible. La batería se carga mediante la recuperación. La recuperación se adapta al programa de conducción seleccionado.

Una vez dejado atrás el evento, este todavía se muestra brevemente. Si no se responde a la solicitud **Levantar pie de acelerador**, los segmentos permanecen de color blanco.

Ante el evento de un vehículo precedente, todos los segmentos se vuelven verdes de inmediato al responder a la solicitud **Levantar pie de acelerador**.

Con el asistente ECO activo en el programa de conducción , se muestra el símbolo  en el visualizador del cuadro de instrumentos y en el Head-up-Display junto a la posición del cambio

. Este símbolo  aparece también si no está seleccionado el gráfico de asistencia.

Si el sistema no interviene ante el evento en ruta, no se muestra ninguna indicación. El sistema está conectado en modo pasivo.

El asistente ECO solo está activo en los programas de conducción  y .

Límites del sistema

Con un guiado activo, el asistente ECO puede funcionar con mayor exactitud si se respeta el trayecto. La función básica se da también sin guiado activo. No se pueden prever todas las indicaciones y situaciones del tráfico. La calidad depende del material cartográfico.

El asistente ECO es solo un medio auxiliar. La responsabilidad sobre la distancia de seguridad, la velocidad a la que se circula y el frenado a tiempo recae en el conductor. El conductor debe estar siempre preparado para frenar, tanto si el sistema interviene como si no.

La operatividad del sistema puede verse limitada o el sistema puede dejar de funcionar en las siguientes situaciones:

- Si la visibilidad es mala, por ejemplo, en caso de iluminación insuficiente de la calzada, si se suceden tramos sombreados en la calzada o en caso de lluvia, nieve, niebla o fuertes salpicaduras de agua.
- En caso de deslumbramiento, por ejemplo, a causa de los vehículos que circulan en sentido contrario, por irradiación solar directa o por reflejos.
- Si el parabrisas está sucio en la zona de la cámara multifunción o si la cámara está empañada, dañada o cubierta.
- Si las señales de tráfico no se distinguen bien, por ejemplo, por suciedad, por estar cubiertas, por nieve o por una iluminación insuficiente.
- Si la información del mapa de carreteras digital del sistema de navegación es incorrecta o no está actualizada.

- Si la señalización es confusa, por ejemplo, señales de tráfico en obras o carriles contiguos.

Interruptor DYNAMIC SELECT

Función del interruptor DYNAMIC SELECT

I INDICACIÓN Vehículos Mercedes-AMG

► Tenga en cuenta las indicaciones contenidas en las instrucciones adicionales. De lo contrario, podría no reconocer situaciones de peligro.

- ① En función de la motorización y el equipamiento, el vehículo dispone de distintos programas de conducción.

Con el interruptor DYNAMIC SELECT puede cambiar entre los siguientes programas de conducción.

El programa de conducción seleccionado se muestra en el cuadro de instrumentos.

I* Individual

- Ajustes individuales

S* Sport+

- Conducción especialmente deportiva
- Se acentúa el comportamiento sobrevirador o subvirador propio del vehículo para un estilo de conducción más activo
- Adecuado solo si las condiciones de la calzada son propicias, la calzada está seca y la visibilidad del recorrido es óptima

S Sport

- Sigue ofreciendo una concepción especialmente estable, aunque más bien deportiva
- Permite a los conductores con ambiciones deportivas un estilo de conducción más activo
- Adecuado solo si las condiciones de la calzada son propicias, la calzada está seca y la visibilidad del recorrido es óptima

C Comfort

- Conducción confortable y de consumo optimizado
- Compromiso en lo relativo a la tracción y la estabilidad

- Recomendado para todas las condiciones de la calzada

E Eco

- Conducción de consumo especialmente optimizado
- Compromiso en lo relativo a la tracción y la estabilidad
- Recomendado para todas las condiciones de la calzada

- ① Los ajustes del ESP® en los programas de conducción **E** y **C** están diseñados para la estabilidad. Por lo tanto, debe seleccionar uno de estos programas de conducción, especialmente al transportar cargas sobre el techo, en el modo con remolque y cuando el vehículo esté completamente cargado o totalmente ocupado.

Los siguientes sistemas modifican sus características en función del programa de conducción:

- Accionamiento
 - Gestión del motor y del cambio
 - Asistente activo de distancia DISTRONIC

- ESP®
- Vehículos con AIR BODY CONTROL o DYNAMIC BODY CONTROL: tren de rodaje
- Servoasistencia

Selección del programa de conducción

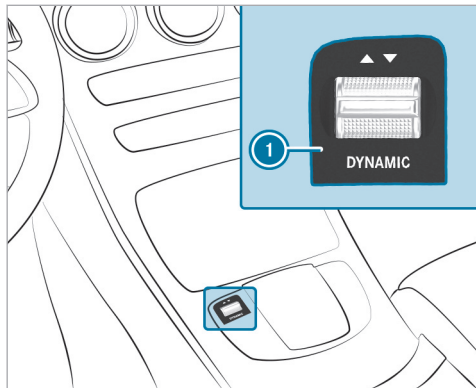

- ▶ Presione el interruptor DYNAMIC SELECT ① hacia delante o hacia atrás. En el cuadro de instrumentos se muestra el programa de conducción seleccionado.

Configuración de DYNAMIC SELECT (sistema multimedia)

Sistema multimedia:

- ▶ ▶ Ajustes ▶ Vehículo ▶ DYNAMIC SELECT

Ajuste del programa de conducción I

- ▶ Seleccione **Configurac. Individual**.
- ▶ Seleccione y ajuste una categoría.

Conexión o desconexión del restablecimiento de la indicación

- ▶ Active o desactive la opción **Preguntar al arrancar**.

Función activada: en el siguiente arranque del motor aparece la pregunta de si se debe restablecer el último programa de conducción activo. Si la función de parada y arranque ECO estaba desac-

tivada, aparece además la pregunta de si la función debe permanecer desactivada.

- ① La pregunta aparece solo si los últimos ajustes activos difieren de los ajustes estándar.

Función desactivada: en el siguiente arranque del motor se ajusta automáticamente el programa de conducción . La función de parada y arranque ECO se activa automáticamente.

- ① Esta función debe activarse por separado para cada perfil de usuario. Solo si se activa esta función, se guarda el programa de conducción y el ajuste de parada y arranque ECO del último desplazamiento para el perfil de usuario correspondiente.

Visualización de los datos del vehículo

Sistema multimedia:

- ▶ ▶ Información

- ▶ Seleccione **Vehículo**. Se muestran los datos del vehículo.

Visualización de los datos del motor

Sistema multimedia:

→  → Información

▶ Seleccione **Motor**.

Se muestran los datos del motor.

- ⓘ Los valores (máximos) reales que se pueden alcanzar para la potencia del motor y el par motor pueden diferir de los valores certificados dentro de las tolerancias permitidas de acuerdo con las especificaciones del país (base: CEPE/ONU n.º 85 o especificaciones del país).

Las magnitudes de influencia son, por ejemplo:

- Nivel del mar
- Calidad del combustible
- Temperatura exterior
- Temperatura de servicio del motor

- ⓘ Los valores mostrados se proporcionan exclusivamente a título orientativo. El valor que se muestra en el visualizador de medios para la

potencia del motor y el par motor pueden diferir de los valores reales.

Visualización de la indicación del consumo

Sistema multimedia:

→  → Información

▶ Seleccione **Consumo**.

Se visualizan las cantidades de consumo actuales y de promedio.

Cambio automático

Palanca selectora DIRECT SELECT

Funcionamiento de la palanca selectora DIRECT SELECT

⚠ ADVERTENCIA Peligro de accidente debido a un acoplamiento inadecuado

Si el número de revoluciones del motor se encuentra por encima del número de revoluciones de ralentí y acopla la posición del cambio **D** o **R**, el vehículo podría acelerar de forma brusca.

- ▶ Al acoplar la posición del cambio **D** o **R**, pise siempre firmemente el pedal del freno y no acelere simultáneamente.

⚠ ADVERTENCIA Peligro de accidente y de sufrir lesiones en caso de dejar a niños sin vigilancia en el vehículo

Si deja a los niños sin vigilancia en el vehículo, estos pueden, sobre todo:

- abrir las puertas y poner en peligro a otras personas o usuarios de la vía.
- abandonar el vehículo y que otro vehículo los atropelle.
- manejar el equipamiento del vehículo y, por ejemplo, quedar atrapados

Además, los niños podrían poner el vehículo en movimiento en caso de que, por ejemplo:

- suelten el freno de estacionamiento.
- modifiquen la posición del cambio.
- arranquen el vehículo.

Acoplamiento de la posición de aparcamiento P

! **INDICACIÓN** Daño por acoplar la posición de aparcamiento **P** con el vehículo en movimiento

Si acopla el cambio en la posición de aparcamiento **P** con el vehículo en movimiento puede dañarse el cambio.

- ▶ No abra las puertas con el vehículo en movimiento.
- ▶ Acople la posición de aparcamiento **P** solo con el vehículo parado.

- ▶ Tenga en cuenta las indicaciones sobre el estacionamiento del vehículo (→ página 175).
- ▶ Presione el pedal de freno hasta que el vehículo esté parado.
- ▶ Con el vehículo parado, pulse la tecla **P**. Cuando se muestra la indicación de la posición del cambio **P**, está acoplada la posición de aparcamiento. Si no se muestra la indicación de la posición del cambio **P**, accione el freno de estacionamiento y asegure el vehículo para impedir que se desplace.

i Dependiendo de la situación puede llevar un poco de tiempo hasta que **P** se acopla. Por ello, preste siempre atención a la indicación de la posición del cambio.

Si se cumple una de las siguientes condiciones, se acopla automáticamente la posición de aparcamiento **P**:

- Con el vehículo parado, ha apagado el vehículo en la posición del cambio **D** o **R**.
 - Con el vehículo parado, ha abierto la puerta del conductor en la posición del cambio **D** o **R**.
 - Con el vehículo en movimiento, ha apagado el vehículo en la posición del cambio **D** o **R** y parado el vehículo.
 - Con el vehículo en movimiento, ha acoplado la posición del cambio **N**, parado el vehículo y abierto la puerta del conductor con el vehículo parado.
 - Es obligatorio acoplar automáticamente la posición de aparcamiento **P**.
- i** Para maniobrar con la puerta del conductor abierta, abra la puerta con el vehículo parado

y vuelva a acoplar la posición del cambio **D** o **R**.

Acoplamiento de la posición de marcha D

▶ Pise el pedal de freno y presione la palanca selectora DIRECT SELECT hacia abajo hasta superar el primer punto de resistencia.

El cambio automático acopla las marchas de forma automática en la posición del cambio **D**. Esto depende, entre otros, de los siguientes factores:

- programa de conducción seleccionado
- posición del pedal acelerador
- velocidad de marcha

Cambio de marchas manual

! **INDICACIÓN** Vehículos Mercedes-AMG

- ▶ Tenga en cuenta las indicaciones contenidas en las instrucciones adicionales. De lo contrario, podría no reconocer situaciones de peligro.

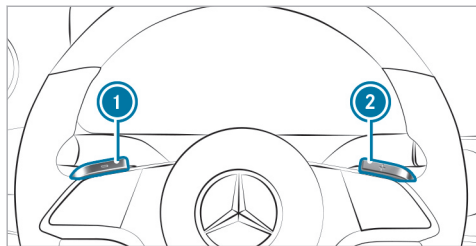

Si el cambio automático está acoplado en la posición **D**, puede cambiar de forma manual con las levas de cambio en el volante. Siempre y cuando esté permitido, el cambio automático acopla una marcha superior o inferior, según la leva de cambio en el volante accionada.

Para acoplar manualmente las marchas del cambio automático, tiene dos posibilidades:

- Ajuste temporal
- Ajuste permanente

Si el cambio de marchas manual se desactiva, las marchas se acoplarán de forma automática.

Ajuste temporal:

▶ **Activación:** tire de la leva de cambio en el volante ① o ②.

El cambio manual se activa durante un breve período de tiempo. La indicación de la posición del cambio muestra **M** y la marcha actual.

ⓘ El tiempo que se mantiene activado el acoplamiento manual dependerá de varios factores.

En los siguientes casos se puede desactivar automáticamente el cambio de marchas manual:

- Cambio del programa de conducción
- Reinicio del vehículo
- Reintroducción de la posición del cambio **D**
- Estilo de conducción

▶ **Acoplamiento ascendente:** tire de la leva de cambio del volante ②.

▶ **Acoplamiento descendente:** tire de la leva de cambio del volante ①.

▶ **Desactivación:** tire de la leva de cambio en el volante ② y manténgala en dicha posición.

La indicación de la posición del cambio muestra **D**.

Ajuste permanente:

▶ Cambie al programa de conducción **I*** (→ página 166).

▶ Seleccione el ajuste de transmisión **M** (→ página 166).

Recomendación de cambio de marcha

La recomendación de cambio de marcha ofrece indicaciones para conseguir un modo de conducir con bajo consumo de combustible.

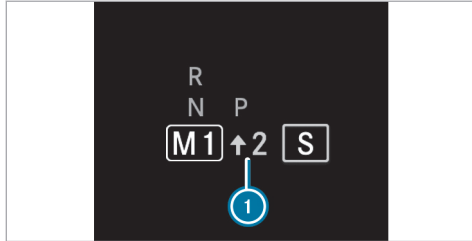

- ▶ Si aparece la recomendación de cambio de marcha ❶ junto a la indicación de la posición del cambio: acople la marcha recomendada.

Utilización del kick-down

- ▶ **Aceleración máxima:** pise el pedal acelerador sobrepasando el punto de resistencia.

Para proteger el motor de sobrerrevoluciones, el cambio automático pasa a la marcha superior siguiente al alcanzar el número de revoluciones máximo del motor.

Funcionamiento del modo de planeo

! INDICACIÓN Vehículos Mercedes-AMG

- ▶ Tenga en cuenta las indicaciones contenidas en las instrucciones adicionales. De lo contrario, podría no reconocer situaciones de peligro.

Con un estilo de conducción previsor, el modo de planeo le ayuda a reducir el consumo de combustible.

El modo de planeo tiene las siguientes características:

- El motor de combustión interna se desacopla de la cadena y sigue funcionando en ralentí.
- La indicación de la posición del cambio **D** se muestra en color verde.
- **Vehículos con red de a bordo de 48 V:** el motor de combustión interna se puede desconectar. En ese caso, todas las funciones del vehículo permanecen activas.

Si se cumplen las siguientes condiciones, el modo de planeo se activa:

- El programa de conducción **E** está seleccionado.
- La velocidad se encuentra en un intervalo adecuado.
- El curso de la calzada es adecuado, por ejemplo, no existen pendientes o declives pronunciados ni curvas cerradas.
- No está pisando el pedal acelerador ni el de freno (con excepción de frenados ligeros).

- ❶ También puede activarse el modo de planeo si está seleccionado el ajuste "Eco" en el programa de conducción **I** para el accionamiento.

Si deja de cumplirse alguna de las condiciones, el modo de planeo se vuelve a desactivar.

Los siguientes parámetros también pueden impedir el modo de planeo:

- Pendiente
- Declive
- Temperatura

- Altura
- Velocidad
- Estado de funcionamiento del motor
- Estado del tráfico

Funcionamiento de 4MATIC

El sistema 4MATIC se encarga de la tracción de las cuatro ruedas. El sistema 4MATIC, junto con el sistema ESP® y 4ETS, mejora la tracción de su vehículo si una rueda motriz patina al perder adherencia sobre la calzada.

El sistema 4MATIC no puede reducir el riesgo de accidente provocado por una forma de conducir no adecuada ni anular los límites impuestos por la física. El sistema 4MATIC no puede reconocer las condiciones meteorológicas o de la calzada ni el estado del tráfico. El sistema 4MATIC es solamente un medio técnico auxiliar. La responsabilidad de mantener la distancia de seguridad, la velocidad, de frenar a tiempo y de mantenerse en el carril radica en el conductor.

- ⓘ Cuando circule en condiciones invernales, solo obtendrá la máxima efectividad del sis-

tema 4MATIC si utiliza neumáticos de invierno (neumáticos M+S) y, en caso necesario, con cadenas para nieve.

Repostado

Repostado del vehículo

⚠ ADVERTENCIA Peligro de incendio y explosión debido al combustible

Los combustibles son muy inflamables.

- ▶ Evite en todo momento el fuego, la luz desprotegida, el humo y la formación de chispas.
- ▶ Antes de repostar, apague el vehículo y la calefacción independiente, si la hay, y manténgalos apagados durante el repostado.

⚠ ADVERTENCIA Peligro de sufrir lesiones debido a combustibles

Los combustibles son tóxicos y perjudiciales para la salud.

- ▶ Evite en cualquier caso que el combustible entre en contacto con la piel, los ojos o la ropa, así como su ingestión.
- ▶ No inhale los vapores de combustible.
- ▶ Mantenga a los niños alejados de los combustibles.
- ▶ Mantenga las puertas y ventanillas cerradas durante el proceso de repostado.

Si usted u otras personas entran en contacto con el combustible, tenga en cuenta lo siguiente:

- ▶ Lave la piel inmediatamente con agua y jabón para eliminar el combustible.
- ▶ Si el combustible ha entrado en contacto con los ojos, aclárese inmediatamente los ojos de forma minuciosa con agua limpia. Acuda inmediatamente a un médico.
- ▶ En caso de ingerir combustible, acuda inmediatamente a un médico. No provoque el vómito.

- ▶ Cámbiese inmediatamente la ropa que se haya mojado con combustible.

⚠ ADVERTENCIA Peligro de incendio- y explosión por carga electrostática

La carga electrostática puede encender los vapores de combustible.

- ▶ Antes de abrir el tapón del depósito de combustible o de coger la pistola del surtidor, toque la carrocería metálica del vehículo.
- ▶ Para evitar una nueva carga electrostática, no vuelva a subir al vehículo durante el repostado.

! INDICACIÓN Daños por combustible incorrecto

Vehículos con motor de gasolina:

Incluso una cantidad pequeña del combustible equivocado podría originar daños en el sistema de combustible, en el motor y en el sistema de depuración de los gases de escape.

- ▶ Reposte solo con gasolina baja en azufre.

Este combustible puede contener hasta un 10 % de etanol. Su vehículo es compatible con el combustible-E10.

Nunca reposte los siguientes combustibles:

- Diésel
- Gasolina con un contenido mayor del 10 %- en volumen de etanol, p. ej., E15, E85, E100
- Gasolina con un contenido mayor del 3 %- en volumen de metanol, p. ej., M15, M30, M85, M100
- Gasolina con aditivos que contengan metal

Cuando se repostó por descuido con un combustible erróneo:

- ▶ No conecte el vehículo.
- ▶ Póngase en contacto con un taller especializado.

! INDICACIÓN No repueste con diésel en los vehículos con motor de gasolina.

Cuando se repostó por descuido con un combustible erróneo:

- No conecte el vehículo. De lo contrario, puede penetrar combustible en el motor. Incluso una cantidad pequeña del combustible equivocado podría derivar en averías en el sistema de combustible y en el motor. Los costes de reparación son elevados.
- ▶ Póngase en contacto con un taller especializado.
- ▶ Encargue que vacíen por completo el depósito de combustible y las tuberías de combustible.

! **INDICACIÓN** Daño del sistema de combustible por llenado en exceso del depósito de combustible

▶ Llene el depósito de combustible solo hasta que se desconecte la pistola del surtidor.

! **INDICACIÓN** Salpicaduras de combustible al retirar la pistola del surtidor

▶ Llene el depósito de combustible solo hasta que se desconecte la pistola del surtidor.

Requisitos

- El vehículo debe estar desbloqueado.

Tenga en cuenta las indicaciones sobre sustancias de servicio y combustible.

Efectúe el repostado solamente con combustible que tenga como mínimo el índice de octano indicado en el rótulo indicativo situado en la tapa del depósito de combustible. De lo contrario, podría disminuir la potencia del motor y aumentar el consumo de combustible.

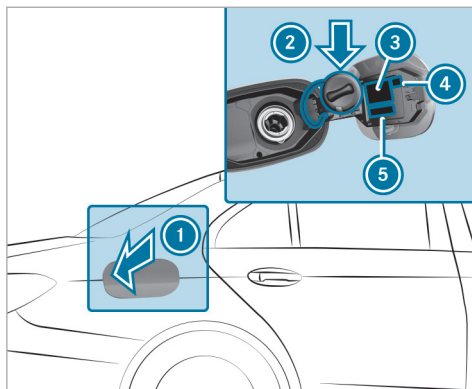

- ① Tapa del depósito de combustible
- ② Soporte para el tapón del depósito de combustible
- ③ Tabla de presión de neumáticos
- ④ Código QR para la hoja de rescate
- ⑤ Clases de combustible

▶ Presione la zona trasera de la tapa del depósito de combustible ①.

- ▶ Gire el tapón del depósito de combustible hacia la izquierda y retírelo.
- ▶ Introduzca el tapón del depósito de combustible desde arriba en el soporte ②.
- ▶ Introduzca completamente la boca de llenado de la pistola de surtidor en el depósito, engánchela y efectúe el repostado.
- ▶ Llene el depósito de combustible solo hasta que se desconecte la pistola de surtidor.
- ▶ Coloque el tapón del depósito de combustible en el depósito y gírelo hacia la derecha hasta que quede enclavado de forma audible.
- ▶ Cierre la tapa del depósito de combustible ①.

Estacionamiento del vehículo

Estacionamiento del vehículo

⚠ ADVERTENCIA Peligro de lesiones y accidentes por desplazamiento involuntario de un vehículo no asegurado correctamente

Si se detiene el vehículo sin estar asegurado correctamente, también puede desplazarse involuntariamente y de forma descontrolada en pendientes leves.

- ▶ En pendientes o declives gire las ruedas delanteras de tal modo que el vehículo ruede en dirección del bordillo de la acera cuando se ponga en marcha.
- ▶ Accione el freno de estacionamiento.
- ▶ Acople la posición **P** del cambio.

⚠ ADVERTENCIA Peligro de incendio por piezas calientes del sistema de escape

Los materiales inflamables como, p.ej., hojarasca, hierba o ramas, pueden causar incendios.

- ▶ Estacione el vehículo de manera que ningún material inflamable entre en contacto con las piezas calientes del vehículo.
- ▶ No estacione el vehículo sobre prados secos o trigales cosechados.

⚠ ADVERTENCIA Peligro de accidente y de sufrir lesiones en caso de dejar a niños sin vigilancia en el vehículo

Si deja a los niños sin vigilancia en el vehículo, estos pueden, sobre todo:

- abrir las puertas y poner en peligro a otras personas o usuarios de la vía.
- abandonar el vehículo y que otro vehículo los atropelle.
- manejar el equipamiento del vehículo y, por ejemplo, quedar atrapados

Además, los niños podrían poner el vehículo en movimiento en caso de que, por ejemplo:

- suelten el freno de estacionamiento.

- modifiquen la posición del cambio.
 - arranquen el vehículo.
- ▶ Nunca deje a los niños sin vigilancia en el vehículo.
 - ▶ Al abandonar el vehículo, lleve siempre la llave consigo y bloquee el vehículo.
 - ▶ Guarde la llave fuera del alcance de los niños.

! **INDICACIÓN** Daños en el vehículo mediante rodadura por inercia

- ▶ Asegure siempre el vehículo contra la rodadura por inercia.

! **INDICACIÓN** Daños por la bajada del vehículo

Vehículos con AIR BODY CONTROL o regulación de nivel: El vehículo puede bajarse debido a diferencias de temperatura o a tiempos de inactividad más largos. Esto puede dañar piezas de la carrocería.

- ▶ Al aparcar el vehículo y al iniciar la marcha, asegúrese de que no haya obstáculos, como p.ej. bordillos de la acera, debajo o cerca de la carrocería.

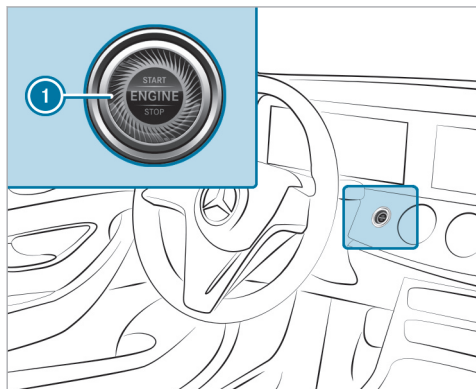

- ▶ Pare completamente el vehículo accionando el pedal de freno.
- ▶ En pendientes o declives gire las ruedas delanteras de tal modo que el vehículo ruede

- en dirección del bordillo de la acera en caso de que se ponga en marcha.
- ▶ Accione el freno de estacionamiento eléctrico.
- ▶ Con el vehículo parado y el pedal de freno accionado, acople la posición del cambio **P** (→ página 169).
- ▶ Desconecte el vehículo pulsando la tecla ①.
- ▶ Suelte el freno de servicio lentamente.
- ▶ Salga y bloquee el vehículo.
- ① Cuando estacione el vehículo, puede accionar las ventanillas laterales y el techo corredizo durante aproximadamente cuatro minutos con la puerta del conductor cerrada.
- ① Cuando estacione el vehículo, puede accionar las ventanillas laterales y el techo corredizo panorámico durante aproximadamente cuatro minutos con la puerta del conductor cerrada.

Dispositivo de apertura de la puerta del garaje

Programación de las teclas del dispositivo de apertura de la puerta del garaje

⚠ PELIGRO Peligro de muerte por gases de escape

Los motores de combustión interna emiten gases de escape tóxicos como, por ejemplo, monóxido de carbono. La inhalación de estos gases de escape es perjudicial para la salud y provoca intoxicaciones.

- ▶ Nunca deje funcionar el motor y, en caso de que haya, la calefacción independiente, en espacios cerrados sin ventilación suficiente.

⚠ ADVERTENCIA Peligro de lesiones por aprisionamiento al abrir o cerrar una puerta

Si maneja o programa el dispositivo integrado de apertura de la puerta del garaje, las personas que se encuentren en la zona de movimiento de la puerta de garaje pueden quedar

aprisionadas o ser alcanzadas por la puerta de garaje.

- ▶ Asegúrese siempre de que no haya nadie en la zona de movimiento de la puerta de garaje.

Maneje con el dispositivo de apertura de la puerta del garaje solamente las siguientes puertas:

- Puertas con función de parada de seguridad e inversión de sentido
- Puertas que se ajusten a los actuales estándares de seguridad estadounidenses

Estacione el vehículo fuera del garaje antes de efectuar la programación de un dispositivo de apertura de la puerta del garaje. Asegúrese de que el vehículo está conectado, pero no puesto en marcha.

Requisitos

- El vehículo debe estar aparcado fuera del garaje o fuera de la zona de movimiento de la puerta.
- El vehículo está conectado.

- El vehículo no se ha puesto en marcha.
- ❗ La función del dispositivo de apertura de la puerta del garaje está siempre disponible con el vehículo conectado.

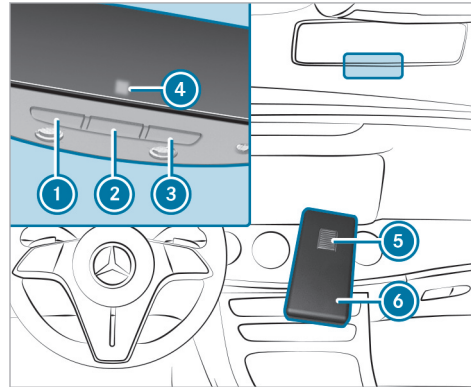

- ▶ Compruebe que la frecuencia de emisión del telemando se encuentre en la gama de frecuencia de 280 a 868 MHz.
Número de homologación de radiofrecuencia:
 - NZLMUAHL5 (EE. UU.)
 - 4112A-MUAHL5 (Canadá)
- ▶ Pulse la tecla que desea programar ❶, ❷ o ❸ y manténgala presionada. El testigo de control ❹ parpadea en color amarillo.
- ❗ Hasta que el testigo de control parpadee en color amarillo pueden transcurrir hasta 20 segundos.
- ▶ Suelte la tecla pulsada anteriormente. El testigo de control ❹ sigue parpadeando en color amarillo.
- ▶ Dirija el telemando ❻ a una distancia de 0.4 in (1 cm) a 3 in (8 cm) hacia la tecla ❶, ❷ o ❸.

▶ Pulse la tecla **5** del telemando **6** y manténgala presionada hasta que se muestre una de las siguientes señales:

- El testigo de control **4** se ilumina en color verde de forma permanente. La programación ha finalizado.
- El testigo de control **4** parpadea en color verde. La programación se ha efectuado con éxito. Adicionalmente se debe realizar una sincronización de código variable con el sistema de apertura de la puerta.

▶ Si el testigo de control **4** no se ilumina ni parpadea en color verde: repita el proceso.

▶ Suelte todas las teclas.

i El telemando del dispositivo de apertura de la puerta no forma parte del volumen de suministro del dispositivo.

■ Realización de la sincronización del código variable

Requisitos

- El sistema de apertura de la puerta trabaja con un código variable.

- Su vehículo se halla dentro del alcance del accionamiento de la puerta o del garaje.
- El vehículo y las personas y objetos se encuentran fuera de la zona de movimiento de la puerta.

▶ Pulse la tecla de programación de la unidad de accionamiento de la puerta.

Ahora dispondrá de aproximadamente 30 segundos para iniciar el siguiente paso.

▶ Pulse sucesivamente varias veces la tecla programada anteriormente **1**, **2** o **3** hasta que la puerta se cierre.

Si la puerta se cierra, la programación ha finalizado.

i Lea adicionalmente las Instrucciones de servicio del dispositivo de apertura de la puerta.

■ Solución de problemas al programar el telemando

▶ Compruebe que la frecuencia de emisión del telemando **6** sea compatible.

▶ Cambie las pilas del telemando **6**.

▶ Mantenga el telemando **6** con distintos ángulos a una distancia de 0.4 in (1 cm) a 3 in

(8 cm) del retrovisor interior. Pruebe cada posición de ajuste durante un mínimo de 25 segundos.

▶ Mantenga el telemando **6** en el mismo ángulo a diferentes distancias del retrovisor interior. Pruebe cada posición de ajuste durante un mínimo de 25 segundos.

▶ En caso de telemandos que solo emiten durante un tiempo limitado, vuelva a pulsar la tecla **5** del telemando **6** antes de que finalice el horario de emisión.

▶ Oriente el cable de antena de la unidad del dispositivo de apertura de la puerta del garaje hacia el telemando.

i En el caso de puertas de garaje más antiguas, es posible que no se puedan manejar con el telemando del retrovisor interior a pesar de haber realizado de forma correcta las medidas descritas arriba. Diríjase en dicho caso a la línea directa de HomeLink®.

i Asistencia e información adicional sobre la programación:

- En la línea directa gratuita de HomeLink® en el número 1-800-355-3515.

- En Internet en <https://www.homelink.com/mercedes>.

■ Apertura o cierre de la puerta

Requisitos

- La tecla correspondiente debe haberse programado para manejar la puerta.
- ▶ Pulse la tecla ①, ② o ③ y manténgala pulsada hasta que la puerta se abra o se cierre.
 - ▶ Cuando el testigo de control ④ parpadee en amarillo al cabo de unos 20 segundos: vuelva a pulsar la tecla anterior y manténgala pulsada hasta que la puerta se abra o se cierre.
- ### ■ Borrado de la memoria del dispositivo de apertura de la puerta del garaje
- ▶ Pulse las teclas ① y ③ y manténgalas pulsadas.
El testigo de control ④ se ilumina en color amarillo.
 - ▶ Cuando el testigo de control ④ parpadee en verde: suelte las teclas ① y ③.
Se ha borrado toda la memoria.

Freno de estacionamiento eléctrico

■ Funcionamiento del freno de estacionamiento eléctrico (accionamiento automático)

▲ ADVERTENCIA Peligro de accidente y de sufrir lesiones en caso de dejar a niños sin vigilancia en el vehículo

Si deja a los niños sin vigilancia en el vehículo, estos pueden, sobre todo:

- abrir las puertas y poner en peligro a otras personas o usuarios de la vía.
- abandonar el vehículo y que otro vehículo los atropelle.
- manejar el equipamiento del vehículo y, por ejemplo, quedar atrapados

Además, los niños podrían poner el vehículo en movimiento en caso de que, por ejemplo:

- suelten el freno de estacionamiento.
- modifiquen la posición del cambio.
- arranquen el vehículo.

- ▶ Nunca deje a los niños sin vigilancia en el vehículo.
- ▶ Al abandonar el vehículo, lleve siempre la llave consigo y bloquee el vehículo.
- ▶ Guarde la llave fuera del alcance de los niños.

El freno de estacionamiento eléctrico se acciona si se acopla la posición **P del cambio y se cumple una de las siguientes condiciones:**

- Se desconecta el vehículo.
 - La lengüeta del cierre del cinturón no está enclavada en el cierre del cinturón del asiento del conductor y abre la puerta del conductor.
- ① Evitación del accionamiento: tire del asidero del freno de estacionamiento eléctrico (→ página 180).

En las siguientes situaciones también se acciona el freno de estacionamiento eléctrico:

- La función HOLD mantiene el vehículo parado.
- La ayuda activa para aparcar frena el vehículo hasta detenerlo.

- El asistente activo de distancia DISTRONIC detiene el vehículo.
- **Al mismo tiempo debe cumplirse una de las siguientes condiciones:**
 - Se desconecta el vehículo.
 - La lengüeta del cierre del cinturón no está enclavada en el cierre del cinturón del asiento del conductor y abre la puerta del conductor.
 - Se produce un fallo del sistema.
 - La alimentación eléctrica no es suficiente.
 - El vehículo está parado durante un periodo prolongado de tiempo.

Si el freno de estacionamiento eléctrico está accionado, se ilumina el testigo de control rojo **PARK** (EE. UU.) o **(P)** (Canadá) en el visualizador del cuadro de instrumentos.

- ① El freno de estacionamiento eléctrico no se acciona automáticamente si el vehículo se desconecta mediante la función de parada y arranque ECO.

Funcionamiento del freno de estacionamiento eléctrico (soltado automático)

El freno de estacionamiento eléctrico se suelta si se cumplen las siguientes condiciones:

- La puerta del conductor está cerrada.
- El vehículo debe haberse puesto en marcha.
- El cambio se encuentra en la posición **D** o **R** y usted pisa el pedal acelerador o cambia de la posición del cambio **P** a **D** o **R** en una superficie plana.
- Si el cambio se encuentra en la posición **R**, deberá estar cerrada la tapa del maletero.
- La lengüeta del cierre del cinturón se encuentra en el cierre del cinturón del asiento del conductor.

Si la lengüeta del cierre del cinturón no se encuentra en el cierre del cinturón del asiento del conductor, se debe cumplir una de las siguientes condiciones:

- Desacopla la posición **P** del cambio.
O bien:

- Ha circulado a una velocidad superior a 2 mph (3 km/h).

Si se suelta el freno de estacionamiento eléctrico, se apaga el testigo de control rojo **PARK** (EE. UU.) o **(P)** (Canadá).

Accionamiento o soltado manual del freno de estacionamiento eléctrico

Accionamiento

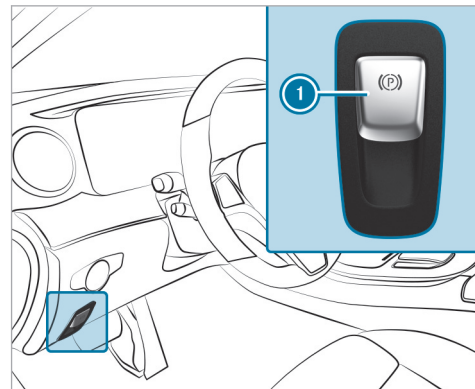

▶ Presione el asidero ①.
En el visualizador del cuadro de instrumentos se ilumina el testigo de control rojo **PARK** (EE. UU.) o **(P)** (Canadá).

① Solo cuando el testigo de control rojo **PARK** (EE. UU.) o **(P)** (Canadá) se ilumina permanentemente, el freno de estacionamiento eléctrico está accionado de forma segura.

Soltado

▶ Encienda el vehículo.

▶ Tire del asidero ①.
Se apaga el testigo de control rojo **PARK** (EE. UU.) o **(P)** (Canadá) del visualizador del cuadro de instrumentos.

Frenado de emergencia

▶ Presione el asidero ① y manténgalo en dicha posición.
Mientras el vehículo esté en marcha, se muestra el aviso **Soltar el freno de estacionamiento** y el testigo de control rojo **PARK** (EE. UU.) o **(P)** (Canadá) parpadea.
Si frena el vehículo hasta detenerlo, se acciona el freno de estacionamiento eléctrico.

En el visualizador del cuadro de instrumentos se ilumina el testigo de control rojo **PARK** (EE. UU.) o **(P)** (Canadá).

Información sobre la detección de colisión con el vehículo estacionado

Si se detecta una colisión en el vehículo bloqueado con la protección antirremolque y la detección de colisión conectadas, recibirá un mensaje en el sistema multimedia al conectar el vehículo.

En ese caso, recibirá información sobre:

- el área del vehículo potencialmente afectada
- la intensidad de la colisión

En la siguiente situación se puede producir una activación por error:

- Si se mueve el vehículo estacionado, por ejemplo, en un garaje con plazas elevables.

① Para evitar una activación por error, desconecte la protección antirremolque. Si desconecta la protección antirremolque, se desconecta la detección de colisión.

① En caso de descarga considerable de la batería, la detección de colisión con el vehículo aparcado se desactiva automáticamente para facilitar el siguiente arranque del motor.

Límites del sistema

Es posible que la detección se vea limitada en las siguientes situaciones:

- en caso de daños en el vehículo sin colisión, por ejemplo, en caso de un retrovisor exterior arrancado o de daños en la pintura realizados con una llave
 - en caso de colisión a baja velocidad
 - si el freno de estacionamiento eléctrico no está accionado
- ① El conductor es el responsable del vehículo. Asegúrese de que su vehículo no presenta daños y está en condiciones de marcha.

Indicaciones sobre la parada prolongada del vehículo

Si el vehículo permanece parado durante más de seis semanas, puede sufrir daños por inactividad.

También puede dañarse la batería de 12 V si se produce una descarga profunda.

- ❶ Encontrará más información en cualquier taller especializado cualificado.

Estado de reposo (prolongación del tiempo de inactividad de la batería de arranque)

Función del estado de reposo

- ❶ Esta función no está disponible para todos los modelos.

Si activa el estado de reposo, se minimizará la pérdida de energía en tiempos largos de inactividad.

El estado de reposo tiene las siguientes características:

- La batería de arranque se preserva.
- En el visualizador de medios se muestra el tiempo máximo de inactividad.
- Se interrumpe la conexión con los servicios online.
- El EDW (sistema de alarma antirrobo) no está disponible.

- Las funciones de la alarma volumétrica y de la protección antirremolque no están disponibles.
- La función de detección de colisiones con el vehículo estacionado no está disponible.

El estado de reposo se puede activar o desactivar mediante el sistema multimedia si se cumplen las siguientes condiciones:

- El vehículo está conectado.
- El vehículo no se ha puesto en marcha.

Si se sobrepasa el tiempo de inactividad indicado del vehículo, se puede provocar una pérdida de confort y la batería de arranque no puede garantizar de forma fiable el arranque del vehículo.

Recargue la batería de arranque en las siguientes situaciones:

- El tiempo de inactividad del vehículo debe prolongarse.
- En el visualizador de medios se muestra el aviso **Carga de la batería insuficiente para el estado de reposo.**

- ❶ Si conecta el vehículo, el estado de reposo se desactiva automáticamente.

Activación o desactivación del estado de reposo (parada prolongada del vehículo)

Requisitos

- El vehículo está apagado.

Sistema multimedia:

→  → Ajustes → Vehículo

- ▶ Active o desactive el Estado de reposo.
- ▶ Seleccione Sí.

Sistemas de asistencia y de seguridad de marcha

Sistemas de asistencia y la responsabilidad del conductor

Su vehículo dispone de sistemas de asistencia que le asisten durante la marcha, al aparcar y al maniobrar. Los sistemas de asistencia son solo medios técnicos auxiliares. No pueden sustituir en ningún caso su atención al entorno y no le eximen de su responsabilidad vial. La responsabilidad

sobre la distancia de seguridad, la velocidad, el frenado a tiempo y de mantenerse en el carril recae siempre en el conductor. Tenga en cuenta siempre la situación del tráfico e intervenga cuando sea necesario. Observe los límites del uso seguro.

Los sistemas de asistencia no pueden reducir el riesgo de accidente provocado por una forma de conducir no adecuada ni anular los límites impuestos por la Física. No siempre pueden reconocer las condiciones meteorológicas ni de la calzada así como tampoco el estado del tráfico.

i Algunos sistemas de asistencia pueden regular o limitar la velocidad a un valor ajustado previamente. Si cede el volante a otra persona, indique al nuevo conductor la limitación de velocidad ajustada.

Información sobre los sensores y las cámaras del vehículo

Algunos sistemas de asistencia y de seguridad de marcha supervisan con cámaras y sensores de radar o de ultrasonidos el entorno situado delante, detrás o junto al vehículo.

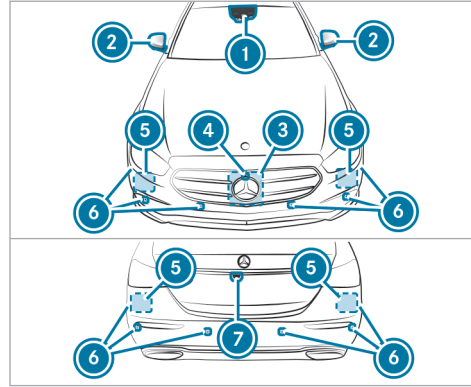

- ① Cámara multifunción
- ② Cámaras en el retrovisor exterior
- ③ Radar frontal
- ④ Cámara frontal
- ⑤ Radares en las esquinas
- ⑥ Sensores de ultrasonidos
- ⑦ Cámara de marcha atrás

⚠ ADVERTENCIA Peligro de accidente por la capacidad limitada de detección de los sensores y cámaras del vehículo

Si algunas zonas de los sensores o las cámaras están cubiertas, dañadas o sucias, es posible que los sistemas de asistencia y de seguridad de marcha no funcionen correctamente. ¡Existe peligro de accidente!

- Mantenga siempre libres y limpias las zonas de los sensores y las cámaras del vehículo.
- En caso de que existan daños en el parachoques, la calandra del radiador o daños por impacto de piedras en el parabrisas o en la luneta trasera, encargue la reparación en un taller especializado.

Mantenga especialmente las zonas de los sensores y las cámaras libres de suciedad, hielo o nieve semiderretida (→ página 314). Los sensores y las cámaras, así como las zonas de detección, no deben cubrirse. No monte ningún soporte de la matrícula adicional, soportes de publicidad, adhesivos, láminas autoadhesivas o láminas de protec-

ción contra impactos de piedras en la zona de detección de los sensores y las cámaras. Asegúrese de que la carga no sobresalga por encima de la zona de detección.

Si se ha dañado el parachoques o la calandra del radiador o después de un impacto, encargue la comprobación del funcionamiento de los sensores en un taller especializado. En caso de que existan daños o daños por impacto de piedra en el parabrisas o en la luneta trasera en la zona de las cámaras, encargue la reparación en un taller especializado.

- ❗ La cámara de marcha atrás puede extraerse e introducirse automáticamente para el calibrado aunque no se muestre ninguna imagen de la cámara en el visualizador.

Sinopsis de los sistemas de asistencia y de seguridad de marcha

- ABS (**Antiblockiersystem**, sistema antibloqueo de frenos) (→ página 185)
- BAS (**Brems-Assistent-System**, servofreno de emergencia) (→ página 185)

- ESP® (programa electrónico de estabilidad) (→ página 185)
- Asistente para viento lateral ESP® (→ página 187)
- EBD (**E**lectronic **B**rakeforce **D**istribution, distribución electrónica de la fuerza de frenado) (→ página 188)
- Ayuda direccional STEER CONTROL (→ página 188)
- Función HOLD (→ página 188)
- Ayuda al arranque en pendientes (→ página 189)
- ATTENTION ASSIST (→ página 190)
- TEMPOMAT (→ página 191)
- Asistente para señales de tráfico (→ página 212)
- DYNAMIC BODY CONTROL (→ página 222)
- AIR BODY CONTROL (→ página 222)

Paquete de asistencia a la conducción

Las siguientes funciones son parte del paquete de asistencia a la conducción. Algunas funciones solo están disponibles en función del país. Algu-

nas funciones también están disponibles sin el paquete de asistencia a la conducción aunque con una funcionalidad limitada.

- Asistente activo de distancia DISTRONIC (→ página 194)
- Asistente activo de velocidad límite (en función del país) (→ página 199)
- Adaptación de la velocidad basada en el trayecto (en función del país) (→ página 200)
- Asistente de frenado activo (→ página 207)
- Asistente activo de dirección (en función del país) (→ página 202)
- Asistente activo de parada de emergencia (en función del país) (→ página 205)
- Asistente activo para cambio de carril (en función del país) (→ página 205)
- Asistente activo para retenciones (en función del país) (→ página 201)
- Control de ángulo muerto y control activo de ángulo muerto con sistema de advertencia de salida del vehículo (→ página 217)

- Detector activo de cambio de carril (→ página 220)

Paquete de aparcamiento

- Cámara de marcha atrás (→ página 225)
- Cámara de 360° (→ página 227)
- Ayuda para aparcar PARKTRONIC (→ página 230)
- Ayuda activa para aparcar (→ página 235)

Funciones del ABS

El sistema antibloqueo de frenos (ABS) regula la presión de frenado en situaciones críticas:

- Se evita el bloqueo de las ruedas al frenar, por ejemplo, en caso de un frenado en seco o de adherencia insuficiente de los neumáticos.
- Se asegura la maniobrabilidad del vehículo al frenar.

Si interviene el sistema ABS, percibirá un efecto de pulsación en el pedal de freno. La pulsación del pedal de freno puede ser un indicio de las condiciones peligrosas en las que se encuentra la

calzada y le ayudará a recordar el deber de conducir con especial precaución.

Límites del sistema

- El ABS funciona a partir de una velocidad de aproximadamente 3 mph (5 km/h).
- El ABS puede verse afectado o no funcionar si hay una avería y el testigo luminoso de advertencia amarillo del ABS  se ilumina de forma permanente después de poner en marcha el vehículo.

Función del sistema BAS

⚠ ADVERTENCIA Peligro de accidente por una avería en el BAS (servofreno de emergencia)

Si el BAS está averiado, la distancia de frenado puede alargarse en situaciones de frenado de emergencia.

- ▶ En situaciones de frenado de emergencia, pise el pedal de freno a fondo. El ABS impide que las ruedas se bloqueen.

El servofreno de emergencia (BAS) le asiste en una situación de frenado de emergencia con una fuerza de frenado adicional.

Si pisa rápidamente el pedal de freno, se activa el BAS:

- El BAS aumenta automáticamente la presión de frenado.
- El BAS puede acortar así la distancia de frenado.
- El sistema ABS evita el bloqueo de las ruedas.

Los frenos funcionarán de la forma habitual después de soltar el pedal de freno. El BAS se desactiva.

Función del ESP®

⚠ ADVERTENCIA Peligro de derrape por el ESP® desconectado

Si desconecta el sistema ESP®, el sistema no estabilizará el vehículo.

- ▶ Desconecte el sistema ESP® solo cuando se den las siguientes situaciones.

! INDICACIÓN Vehículos Mercedes-AMG

- ▶ Tenga en cuenta las indicaciones contenidas en las instrucciones adicionales. De lo contrario, podría no reconocer situaciones de peligro.

El programa electrónico de estabilidad (ESP®) puede controlar y mejorar, dentro de los límites impuestos por la física, la estabilidad de marcha y la tracción en las siguientes situaciones:

- al ponerse en marcha sobre calzadas húmedas o resbaladizas
- al frenar

Si el vehículo se desvía de la dirección deseada por el conductor, el sistema ESP® puede estabilizarlo con las siguientes intervenciones:

- Una o varias ruedas se frenan de forma selectiva.

- La potencia del motor se adapta a la situación.

Cuando se ilumina permanentemente el testigo luminoso de advertencia , el sistema ESP® está desconectado.

- Ya no se mejora la estabilidad de marcha.
- Las ruedas motrices pueden patinar.
- La regulación de la tracción ETS/4ETS sigue activa.

i Incluso cuando el sistema ESP® está desconectado, al frenar se mantiene la asistencia del ESP®.

Cuando parpadea el testigo luminoso de advertencia , una o varias ruedas han alcanzado su límite de adherencia:

- Adapte la forma de conducir y la velocidad al estado de la calzada y a las condiciones meteorológicas.
- No desconecte el sistema ESP® bajo ningún concepto.
- Al arrancar, acelere solo lo necesario.

Para mejorar la tracción, desconecte el ESP® en las siguientes situaciones:

- en servicio con cadenas para nieve
- al circular por nieve profunda
- al circular sobre arena o grava

i Al patinar las ruedas, el efecto de fresado aumenta la tracción.

Si el testigo luminoso de advertencia ESP®  se ilumina permanentemente, el sistema ESP® no está disponible debido a una avería.

Observe la siguiente información:

- Testigos de control y testigos luminosos de advertencia (→ página 449)
- Avisos en el visualizador (→ página 391)

ETS/4ETS (sistema electrónico de tracción)

La regulación de la tracción ETS/4ETS forma parte del sistema ESP® y permite arrancar o acelerar sobre una calzada resbaladiza.

ETS/4ETS puede mejorar la tracción del vehículo mediante las siguientes intervenciones:

- Si las ruedas motrices patinan, se frenan individualmente.
- Se transmite más par de propulsión a la rueda o ruedas con tracción.

Influencia de los programas de conducción en el ESP®

Los programas de conducción permiten una adaptación del ESP® a las diferentes condiciones meteorológicas, las condiciones de la calzada y la forma de conducir que desee. En función del programa de conducción seleccionado, se activa el modo ESP® correspondiente. Puede ajustar los programas de conducción con el interruptor DYNAMIC SELECT (→ página 166).

Función del asistente para viento lateral ESP®

El asistente para viento lateral ESP® reconoce el viento lateral que se produce de forma repentina y ayuda al conductor a mantener el vehículo en el carril:

- El asistente para viento lateral ESP® se activa en el margen de velocidad de aprox. 50 mph (80 km/h) hasta 125 mph (200 km/h) al circular por rectas o curvas suaves.
- El vehículo se estabiliza mediante la intervención en el freno selectiva en un lado.

Conexión o desconexión del ESP® (programa electrónico de estabilidad)

Sistema multimedia:

→  » Ajustes » Acceso rápido

- ⓘ La función ESP® solo puede conectarse y desconectarse a través del acceso rápido si hay como mínimo otra función disponible en el acceso rápido. De lo contrario, encontrará la función ESP® en el menú **Asistencia**.

! INDICACIÓN Vehículos Mercedes-AMG

▶ Tenga en cuenta las indicaciones contenidas en las instrucciones adicionales. De lo contrario, podría no reconocer situaciones de peligro.

- ▶ Seleccione **ESP**.
- ▶ Seleccione **Conectado** o  **Desconectado**.

El sistema ESP® está desconectado cuando se ilumina el testigo luminoso de advertencia ESP® OFF  de forma permanente en el cuadro de instrumentos.

Tenga en cuenta la información sobre los testigos luminosos de advertencia y los avisos mostrados en el visualizador que puedan aparecer en el cuadro de instrumentos.

Función del sistema EBD

La distribución electrónica de la fuerza de frenado (EBD) tiene las siguientes propiedades:

- Supervisión y regulación de la presión de frenado en las ruedas traseras
- Mejora de la estabilidad de marcha al frenar, especialmente en curvas

Función de la ayuda direccional STEER CONTROL

La ayuda direccional STEER CONTROL le ayuda a girar en la dirección correcta para la estabilización del vehículo mediante una fuerza perceptible en el volante.

Obtendrá esta recomendación direccional en las siguientes situaciones:

- si al frenar el vehículo las ruedas del lado derecho o izquierdo se encuentran sobre una calzada mojada o resbaladiza
- si el vehículo derrapa

Límites del sistema

La ayuda direccional STEER CONTROL puede estar limitada o no funcionar en las siguientes situaciones:

- El sistema ESP® está desconectado.
- El sistema ESP® está averiado.
- La dirección está averiada.

Si el ESP® está averiado, la servodirección electromecánica le seguirá asistiendo.

Función HOLD

■ Función HOLD

La función HOLD retiene el vehículo sin que tenga que pisar el freno, porejemplo, durante los periodos de espera condicionados por el tráfico.

La función HOLD solo es un medio auxiliar. La responsabilidad sobre la detención segura del vehículo recae en el conductor.

Límites del sistema

La función HOLD sirve exclusivamente de ayuda durante la marcha y no ofrece la seguridad sufi-

ciente para evitar el desplazamiento del vehículo cuando está parado.

- La pendiente no debe exceder el 30 %.

■ Conexión y desconexión de la función HOLD

▲ ADVERTENCIA Peligro de accidente debido a la función HOLD conectada al abandonar el vehículo

Si el vehículo solo está frenado por la función HOLD, podría desplazarse en las siguientes situaciones:

- Si se produce una avería en el sistema o en la alimentación eléctrica.
- Si se desconecta la función HOLD al accionar el pedal acelerador o el pedal de freno, porejemplo, por un ocupante del vehículo.

▶ Asegure siempre el vehículo antes de abandonarlo para evitar su desplazamiento.

Requisitos

- El vehículo debe estar detenido.

- La puerta del conductor debe estar cerrada o el cinturón de seguridad del lado del conductor abrochado.
- El vehículo debe estar en marcha o parado mediante la función de parada y arranque ECO.
- El freno de estacionamiento eléctrico no debe estar accionado.
- El asistente activo de distancia DISTRONIC debe estar desconectado.
- Debe haber acoplado la posición **D**, **R** o **N** del cambio.

Conexión de la función HOLD

- ▶ Pise el pedal de freno y, al poco tiempo, siga pisándolo a fondo hasta que aparezca la indicación **HOLD** en el visualizador del cuadro de instrumentos.
- ▶ Suelte el pedal de freno.

Desconexión de la función HOLD

- ▶ Para ponerse en movimiento, pise el pedal acelerador.

O bien:

- ▶ Pise el pedal de freno hasta que se apague la indicación **HOLD** en el visualizador del cuadro de instrumentos.

La función HOLD se desconecta en las siguientes situaciones:

- Si se conecta el asistente activo de distancia DISTRONIC.
- Si se acopla la posición **P** del cambio.
- Si asegura el vehículo con el freno de estacionamiento eléctrico.

En las siguientes situaciones, el vehículo queda retenido por la posición del cambio **P** y/o el freno de estacionamiento eléctrico:

- Si se desabrocha el cinturón de seguridad y abre la puerta del conductor.
- Si se estaciona el vehículo.
- Se produce un fallo del sistema.
- La alimentación eléctrica es insuficiente.

Función de la ayuda al arranque en pendientes

La ayuda al arranque en pendientes impide que el vehículo pueda rodar hacia atrás durante un breve espacio de tiempo al efectuar el arranque en pendientes bajo las siguientes condiciones:

- Está acoplada la posición **D** o **R** del cambio.
- El freno de estacionamiento eléctrico no debe estar accionado.

De esa manera dispondrá de tiempo para soltar el pedal de freno y pisar el pedal acelerador sin que el vehículo se desplace inmediatamente.

⚠ ADVERTENCIA Hay peligro de accidente y de sufrir lesiones en caso de desplazamiento del vehículo

Después de un breve espacio de tiempo, la ayuda al arranque en pendientes ya no mantiene detenido el vehículo.

- ▶ Pase rápidamente el pie del pedal del freno al pedal acelerador. No abandone el vehículo mientras está detenido con la ayuda al arranque en pendientes.

ATTENTION ASSIST

Función del ATTENTION ASSIST

El sistema ATTENTION ASSIST le ayuda en los viajes largos y monótonos, porejemplo, por autopistas, autovías o carreteras interurbanas. El sistema ATTENTION ASSIST propone realizar una pausa cuando detecta signos de cansancio o falta de atención progresiva por parte del conductor.

El sistema ATTENTION ASSIST constituye solamente un medio auxiliar. Puede no detectar a tiempo su cansancio o creciente falta de atención. El sistema no puede sustituir a un conductor descansado y concentrado. Durante recorridos largos, realice pausas puntuales y regulares en las que pueda descansar verdaderamente.

Puede elegir entre dos ajustes:

- **Estándar:** sensibilidad normal del sistema.
- **Sensible:** mayor sensibilidad del sistema. Se advierte antes al conductor y el nivel de atención determinado por el sistema (Attention Level) se adapta de forma correspondiente.

Si se detecta cansancio o creciente falta de atención, en el visualizador del cuadro de instrumen-

tos se muestra la advertencia: **Attention Assist: ¡Descansar!** Puede confirmar el aviso y realizar una pausa en caso necesario. Si no realiza una pausa y el sistema ATTENTION ASSIST continúa detectando una falta de atención creciente, le advertirá nuevamente transcurridos al menos 15 minutos.



En el menú Asistencia del ordenador de a bordo puede visualizar la información actual de estado del sistema ATTENTION ASSIST:

- la duración del viaje desde la última pausa
- el estado de atención determinado por ATTENTION ASSIST:

- Cuanto más completo está el círculo, mayor es el estado de atención determinado.
- A medida que disminuye la atención, el círculo se vacía en el centro de la indicación desde el exterior hacia el interior.

Si el sistema ATTENTION ASSIST no puede calcular ningún nivel de atención ni por tanto emitir una advertencia, se muestra el aviso **Sistema pasivo**.

Si el visualizador del cuadro de instrumentos muestra una advertencia, en el sistema multimedia se le ofrece la búsqueda de una área de servicio. Puede seleccionar un área de servicio e iniciar la navegación hasta allí. Puede activar o desactivar esta función en el sistema multimedia.

Si el sistema ATTENTION ASSIST está desconectado, el gráfico de asistencia en el visualizador del cuadro de instrumentos muestra el símbolo . Después de un arranque del vehículo, el sistema ATTENTION ASSIST se conecta automáticamente. El último nivel de sensibilidad seleccionado sigue memorizado.

Límites del sistema

El sistema ATTENTION ASSIST se activa en el margen de velocidad de entre 37 mph (60 km/h) y 124 mph (200 km/h).

El sistema ATTENTION ASSIST funciona solo de forma limitada y no se produce ninguna advertencia o se produce con retardo especialmente en las siguientes situaciones:

- con menos de 30 minutos de duración del viaje aproximadamente
- si la calzada está en malas condiciones (fuertes ondulaciones del suelo, baches)
- en caso de viento lateral fuerte
- en caso de conducción deportiva (elevada velocidad en las curvas o fuertes aceleraciones)
- si el asistente activo de dirección está conectado y activo (→ página 202)
- si la hora no está correctamente ajustada
- en situaciones de marcha activas, con cambios frecuentes de carril y de velocidad

En las siguientes situaciones, la valoración del cansancio o de la atención del sistema ATTENTION ASSIST se restablece y vuelve a iniciarse al seguir conduciendo:

- si apaga el vehículo
- si se ha desabrochado el cinturón de seguridad y ha abierto la puerta del conductor (porejemplo, en caso de cambio de conductor o de pausa).

Ajuste del ATTENTION ASSIST

Sistema multimedia:

→  ▶ Ajustes ▶ Asistencia
▶ Attention Assist

Posibilidades de ajuste

- ▶ Seleccione **Estándar**, **Sensible** o **Desconectado**.

Proposición del área de descanso

- ▶ Seleccione **Proponer área de descanso**.
- ▶ Conecte o desconecte la función. El sistema ATTENTION ASSIST propone realizar una pausa en un área de descanso próxima cuando detecta signos de cansancio o

falta de atención progresiva por parte del conductor.

- ▶ Seleccione el área de descanso propuesta. El sistema le guiará al área de descanso seleccionada.

Regulación de la velocidad TEMPOMAT

Función del TEMPOMAT

El TEMPOMAT regula la velocidad hasta el valor indicado por el conductor.



Si, porejemplo, acelera para adelantar, la velocidad memorizada no se borra. Si levanta el pie del pedal acelerador después del adelantamiento, el TEMPOMAT regula de nuevo hasta la velocidad memorizada.

Puede ajustar cualquier velocidad superior a 15 mph (20 km/h) hasta la velocidad máxima por construcción.

Tenga en cuenta las indicaciones sobre los sistemas de asistencia y la responsabilidad del conductor, ya que, de lo contrario, podría no reconocer situaciones de peligro (→ página 182).

Vehículos Mercedes-AMG : el TEMPOMAT solo está disponible hasta una velocidad de 155 mph (250 km/h).

Indicaciones mostradas en el visualizador del cuadro de instrumentos

-  (gris): el TEMPOMAT está seleccionado, pero todavía no está activado.
-  (verde): el TEMPOMAT está activado.

La velocidad memorizada se muestra junto a la indicación .

-  En el velocímetro se iluminan los segmentos en el espacio comprendido entre la velocidad memorizada en ese momento hasta el final de la corona de segmentos.

Límites del sistema

Al circular por una pendiente es posible que el TEMPOMAT no pueda mantener la velocidad. La velocidad memorizada se regula nuevamente una vez superada la pendiente.

Al circular por declives largos y pronunciados debe acoplar anticipadamente una marcha inferior. Tenga esto presente en especial con el vehículo cargado. De esta forma, aprovechará el

efecto de frenado del motor. Con ello se reduce el esfuerzo que debe soportar el sistema de frenos, evitando que estos se sobrecalienten y desgasten con rapidez.

No utilice el TEMPOMAT en las siguientes situaciones:

- Cuando el estado del tráfico requiera cambios frecuentes de velocidad, por ejemplo, si hay mucho tráfico o por carreteras con muchas curvas.
- Por una carretera con el firme resbaladizo. Las ruedas propulsoras podrían perder la adherencia al acelerar y el vehículo podría derrapar.
- Si la visibilidad es mala.

Manejo del TEMPOMAT

 **ADVERTENCIA** Peligro de accidente por una velocidad memorizada

Si solicita la velocidad memorizada y es inferior a la velocidad actual, el vehículo frena.

- ▶ Tenga en cuenta el estado del tráfico antes de solicitar la velocidad memorizada.

Requisitos

- El TEMPOMAT debe estar seleccionado.
- El ESP® debe estar conectado, pero no debe regular.
- Debe circular a una velocidad de como mínimo 15 mph (20 km/h).
- Debe estar acoplada la posición **D** del cambio.

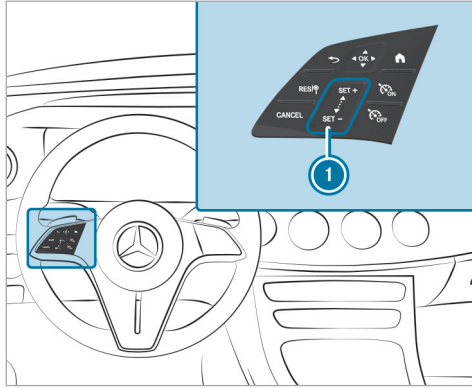

Panel de control del volante para el TEMPOMAT

RES/+ Adopción de la velocidad memorizada/
detectada

CANCEL Desactivación del TEMPOMAT

ON Conexión del TEMPOMAT

OFF Desconexión del TEMPOMAT

1 Panel de control de aumento/reducción de
la velocidad

Conexión del TEMPOMAT:

▶ Pulse **ON**.

Activación del TEMPOMAT:

▶ Pulse **SET/+** o **SET/-** en el panel de mandos **1**.

La velocidad a la que circula se memoriza y el vehículo puede mantenerla.

O bien:

▶ Pulse **RES/+**.

El sistema solicita la última velocidad memorizada y el vehículo la mantiene.

Si ha borrado previamente la última velocidad memorizada, el sistema memoriza la velocidad a la que circula en ese momento.

i Al estacionar el vehículo, se borra la última velocidad memorizada.

Aumento/reducción de la velocidad memorizada:

▶ Aumento de la velocidad memorizada: deslice el dedo de abajo hacia arriba por el panel de control **1**.

• La velocidad memorizada aumenta en intervalos de 1 mph (1 km/h).

▶ Reducción de la velocidad memorizada: deslice el dedo de arriba hacia abajo por el panel de control **1**.

• La velocidad memorizada disminuye en intervalos de 1 mph (1 km/h).

O bien:

▶ Pulse brevemente **SET/+** o **SET/-** en el panel de mandos **1**.

La velocidad memorizada se aumenta o reduce a los siguientes valores en función de la unidad:

- **mph**: el próximo valor acabado en 5
- **km/h**: el próximo valor acabado en 0

O bien:

▶ Acelere el vehículo hasta alcanzar la velocidad deseada.

▶ Pulse **RES/+** en el panel de mandos **1**.

Adopción de la velocidad detectada:

Si el TEMPOMAT está activado y el asistente para señales de tráfico detecta una señal de tráfico que indica la velocidad máxima autorizada, y esta se muestra en el cuadro de instrumentos:

▶ Pulse .

La velocidad máxima autorizada indicada en la señal de tráfico se memoriza y el vehículo puede mantenerla.

Desactivación del TEMPOMAT:

▶ Pulse .

Desconexión del TEMPOMAT:

▶ Pulse .

 Si frena, desconecta el ESP® o si el ESP® regula, el TEMPOMAT se desactiva.

Asistente activo de distancia DISTRONIC

■ Función del asistente activo de distancia DISTRONIC

El asistente activo de distancia DISTRONIC mantiene constante la velocidad ajustada si la vía está libre. En caso de detectar un vehículo delantero, se mantiene la distancia configurada hasta que se detenga, si fuera necesario. El sistema acelera o frena el vehículo en función de la distancia respecto al vehículo precedente y de la velocidad

ajustada. La velocidad y la distancia se ajustan y memorizan en el volante.

Margen de velocidad disponible:

- **Vehículos sin paquete de asistencia a la conducción:** 15 mph (20 km/h) - 120 mph (200 km/h)
- **Vehículos con paquete de asistencia a la conducción:** 15 mph (20 km/h) - 130 mph (210 km/h)

Otros atributos del asistente activo de distancia DISTRONIC:

- Adaptación del estilo de conducción en función del programa de conducción seleccionado (de bajo consumo, confortable o dinámico).
- Inicio de una aceleración hasta la velocidad memorizada al conectar el intermitente para cambiar al carril de adelantamiento
- **Vehículos con paquete de asistencia a la conducción:**
 - Reacción ante vehículos parados en un margen de velocidad urbano (a excepción de ciclistas y motociclistas)

- Consideración de prohibiciones de adelantamiento de un lado de la calzada en autopistas o carreteras de varios carriles con carriles independientes (en función del país).

Vehículos con paquete de asistencia a la conducción y ayuda para aparcar: si el asistente activo de distancia DISTRONIC frena el vehículo hasta su detención en calzadas de varios carriles independientes, en el transcurso de 30 segundos el vehículo puede seguir automáticamente al vehículo delantero cuando este se ponga en marcha. Si se detecta una situación crítica durante la puesta en marcha, se produce una advertencia óptica y acústica para que el conductor intervenga y tome el mando del vehículo. El vehículo no se acelera más.

Tenga en cuenta las indicaciones sobre los sistemas de asistencia y la responsabilidad del conductor, ya que, de lo contrario, podría no reconocer situaciones de peligro (→ página 182).

Indicaciones del asistente activo de distancia DISTRONIC en el visualizador del cuadro de instrumentos



Gráfico de asistencia

- ① Adaptación de la velocidad basada en el trayecto: tipo de incidente (→ página 200)
- ② Vehículo precedente
- ③ Escala de distancia
- ④ Distancia deseada ajustada
- ⑤ Indicación de cambio de carril del asistente activo para cambio de carril

Indicación de estado permanente del asistente activo de distancia DISTRONIC

- (blanco): asistente activo de distancia DISTRONIC seleccionado, distancia deseada ajustada
- (vehículo blanco, velocímetro verde): asistente activo de distancia DISTRONIC activo, distancia deseada ajustada y ningún vehículo detectado
- (verde): asistente activo de distancia DISTRONIC activo, distancia deseada ajustada y vehículo detectado
- : adaptación de la velocidad basada en el trayecto activa (→ página 200).

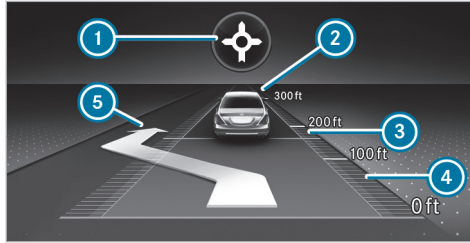
La velocidad memorizada se muestra junto a la indicación de estado permanente y se marca en el velocímetro. Si el asistente activo de distancia DISTRONIC está pasivo, la velocidad se muestra en gris.

- ① En autopistas o autovías se muestra el símbolo del vehículo verde de forma cíclica cuando la función está disponible.

- ① Si acciona el pedal acelerador más allá del ajuste del asistente activo de distancia DISTRONIC, el sistema se conecta en modo pasivo. En el visualizador del cuadro de instrumentos se muestra el aviso pasivo.

Indicación en el velocímetro

La velocidad memorizada está marcada en el velocímetro. Si la velocidad memorizada es superior a la velocidad del vehículo precedente o a la adaptación de la velocidad para el próximo incidente en la ruta, se iluminan los segmentos en el velocímetro. El visualizador del cuadro de instrumentos muestra la desactivación del asistente activo de distancia DISTRONIC, así como la modificación de la velocidad por la adopción manual o automática de la velocidad máxima autorizada.

Límites del sistema

La operatividad del sistema puede verse limitada o el sistema puede dejar de funcionar, porejemplo, en las siguientes situaciones:

- en caso de nieve, lluvia, niebla o fuertes salpicaduras de agua, deslumbramiento, irradiación solar directa o si se suceden tramos en la calzada con diferentes condiciones lumínicas

- si el parabrisas está sucio, empañado, dañado o cubierto en la zona de la cámara
- si los sensores de radar están sucios o cubiertos
- en aparcamientos cubiertos o en calles con declive o pendiente pronunciados
- si hay vehículos estrechos que circulan por delante del suyo, por ejemplo, bicicletas o motocicletas

Además, al circular sobre firmes resbaladizos, una o varias ruedas pueden perder la adherencia al frenar o acelerar, y el vehículo podría derrapar.

No utilice el asistente activo de distancia DISTRONIC en las siguientes situaciones:

⚠ ADVERTENCIA Peligro de accidente por aceleración o frenada del asistente activo de distancia DISTRONIC

El asistente activo de distancia DISTRONIC puede acelerar o frenar, porejemplo, en los siguientes casos:

- Si el asistente activo de distancia DISTRONIC inicia el proceso de puesta en marcha.
- Si solicita la velocidad memorizada y es considerablemente superior o inferior a la velocidad a la que circula.
- Si el asistente activo de distancia DISTRONIC deja de detectar un vehículo precedente o no reacciona ante objetos relevantes.

- ▶ Observe siempre atentamente la situación del tráfico y esté preparado para frenar.
- ▶ Tenga en cuenta el estado del tráfico antes de solicitar la velocidad memorizada.

⚠ ADVERTENCIA Peligro de accidente por deceleración insuficiente del asistente activo de distancia DISTRONIC

El asistente activo de distancia DISTRONIC frena el vehículo con una deceleración máxima de hasta el 50 %. Si la deceleración no es suficiente, el asistente activo de distancia DISTRONIC le advertirá mediante una señal óptica y acústica.

- ▶ Adapte la velocidad y mantenga una distancia suficiente.
- ▶ Frene y/o realice maniobras de evasión.

⚠ ADVERTENCIA Peligro de accidente por detección limitada del asistente activo de distancia DISTRONIC

El asistente activo de distancia DISTRONIC no reacciona o reacciona de forma limitada:

- en caso de conducción desalineada o al cambiar de carril

- ante peatones, animales, vehículos de dos ruedas o vehículos parados, así como ante obstáculos que aparecen súbitamente
- en situaciones de tráfico complejas
- ante los vehículos que circulan en dirección contraria y el tráfico transversal

El asistente activo de distancia DISTRONIC no podrá advertirle o intervenir de forma auxiliar en estas situaciones.

- ▶ Observe siempre atentamente la situación del tráfico y reaccione en consonancia.

Manejo del asistente activo de distancia DISTRONIC

Requisitos

- El freno de estacionamiento eléctrico no debe estar accionado.
- El ESP® debe estar conectado y no debe regular.
- Debe estar acoplada la posición **D** del cambio.

- Todas las puertas deben estar cerradas.
- Debe haber finalizado con éxito la comprobación del sistema de detección por radar.

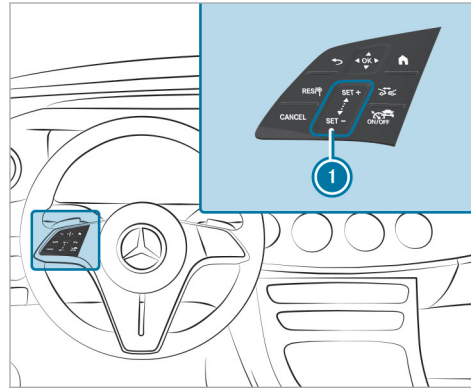

- RES/Ⓢ** Adopción de la velocidad memorizada/detectada
- CANCEL** Desactivación del asistente activo de distancia DISTRONIC
- 1** Aumento/reducción de la velocidad

- RES/Ⓢ** Aumento/disminución de la distancia deseada
- RES/Ⓢ** Conexión/desconexión del asistente activo de distancia DISTRONIC

- ▶ **Manejo del asistente activo de distancia DISTRONIC:** pulse la tecla correspondiente con un solo dedo o deslice el dedo sobre el panel de mando.

Conexión/desconexión del asistente activo de distancia DISTRONIC

- ▶ Pulse **RES/Ⓢ**.

Activación del asistente activo de distancia DISTRONIC



- ▶ **Activación sin velocidad memorizada:** pulse el panel de control **1** arriba **SET+** o abajo **SET-** o pulse **RES/Ⓢ**. Retire el pie del pedal acelerador.

O bien:



- ▶ **Activación con una velocidad memorizada:** pulse **RES/Ⓢ**. Retire el pie del pedal acelerador. El sistema solicita la última velocidad memorizada y el vehículo la mantiene.

Si ha borrado la velocidad memorizada, el sistema memoriza la velocidad a la que circula en ese momento.



Aumento o reducción de la velocidad

- ▶ Aumento de la velocidad memorizada: deslice el dedo de abajo hacia arriba por el panel de control .
 - La velocidad memorizada aumenta en intervalos de 1 mph (1 km/h).
- ▶ Reducción de la velocidad memorizada: deslice el dedo de arriba hacia abajo por el panel de control .
 - La velocidad memorizada disminuye en intervalos de 1 mph (1 km/h).





O bien:

- ▶ Pulse brevemente arriba  o abajo  en el panel de control .
- La velocidad memorizada se incrementa o se reduce 5 mph (10 km/h).

O bien:

- ▶ Acelere el vehículo hasta alcanzar la velocidad deseada.
- ▶ Pulse arriba  en el panel de control .

Adopción de la limitación de velocidad que se muestra en el cuadro de instrumentos

- ▶ Activación del asistente activo de distancia DISTRONIC: pulse ,  o .
 - ▶ Adopción de la limitación de velocidad mostrada: pulse .
- La limitación de velocidad mostrada en el cuadro de instrumentos se adopta como velocidad memorizada. El vehículo adapta su velocidad a la del vehículo precedente como máximo hasta la velocidad memorizada.
-  La limitación de velocidad mostrada en el visualizador del conductor se adopta únicamente durante la marcha, no con el vehículo parado.



Puesta en marcha con el asistente activo de distancia DISTRONIC

- ▶ Active el asistente activo de distancia DISTRONIC y retire el pie del pedal de freno.
- ▶ Pulse .

O bien:

- ▶ Pise el pedal acelerador de forma breve y con contundencia.
- Las funciones del asistente activo de distancia DISTRONIC permanecen activas.

Aumento o reducción de la distancia deseada con respecto al vehículo precedente

- ▶ Pulse .
- Se muestra la indicación . La distancia deseada se reduce en un nivel.
- Si ya ha seleccionado el nivel más bajo, la selección salta al nivel más alto.

Desactivación del asistente activo de distancia DISTRONIC

-  **ADVERTENCIA** Peligro de accidente por el asistente activo de distancia DISTRONIC conectado al abandonar el asiento del conductor

Si el vehículo se frena solo con el asistente activo de distancia DISTRONIC, al abandonar el asiento del conductor el vehículo puede desplazarse.

▶ Desconecte siempre el asistente activo de distancia DISTRONIC y asegure el vehículo para evitar su desplazamiento antes de abandonar el asiento del conductor.

▶ Pulse **CANCEL**.

ⓘ Si frena, desconecta el ESP® o si el ESP® regula, el asistente activo de distancia DISTRONIC se desactiva.

■ Función del asistente activo de velocidad límite

Si se detecta una modificación en la limitación de velocidad a partir de 12 mph (20 km/h) estando conectada la adopción automática de las limitaciones de velocidad, se adopta automáticamente la nueva velocidad como velocidad memorizada (→ página 214).

La adaptación de la velocidad a la que se circula se inicia como muy tarde a la altura de la señal de tráfico. En caso de señales de entrada a población, la velocidad se adapta conforme a la velocidad permitida en ciudad. La indicación de la limitación de velocidad en el visualizador del cuadro

de instrumentos se actualiza siempre a la altura de la señal de tráfico.

En vías no sujetas a limitaciones (porejemplo, en autopistas) en las que no se detecte ninguna limitación de velocidad, el sistema adopta automáticamente la velocidad recomendada como velocidad memorizada. El sistema utiliza la velocidad memorizada para tramos sin limitaciones como velocidad recomendada. Si la velocidad memorizada para tramos sin limitaciones no se modifica, la velocidad recomendada es de 80 mph (130 km/h).

Si el asistente activo de distancia DISTRONIC está conectado en modo pasivo pisando el pedal acelerador, solo se adoptan las limitaciones de velocidad superiores a la velocidad ajustada.

Tenga en cuenta las indicaciones sobre los sistemas de asistencia y la responsabilidad del conductor, ya que, de lo contrario, podría no reconocer situaciones de peligro (→ página 182).

Límites del sistema

La detección de las señales de tráfico tiene los mismos límites del sistema que el asistente para señales de tráfico (→ página 212).

Las limitaciones de velocidad por debajo de 12 mph (20 km/h) no se adoptan automáticamente por el sistema como velocidad memorizada. El sistema puede no detectar claramente limitaciones de velocidad con restricciones (porejemplo, temporales o en función de las condiciones meteorológicas). Asimismo, tampoco puede detectar la velocidad máxima autorizada para un conjunto vehículo/remolque.

Adapte la velocidad en estas situaciones.

⚠ ADVERTENCIA Peligro de accidente por la adaptación de la velocidad por el asistente activo de velocidad límite

La velocidad que adopta el asistente activo de velocidad límite puede ser demasiado elevada o incorrecta en algunos casos:

- en caso de limitaciones de la velocidad a menos de 12 mph (20 km/h)
- en caso de lluvia o niebla
- al circular con remolque

- ▶ Asegúrese de que la velocidad a la que circule se corresponda con las normas de circulación.
- ▶ En ese caso, el asistente activo de dirección asiste al conductor durante el cambio de carril con pares del volante que inician el cambio de carril.

■ Función de la adaptación de la velocidad basada en el trayecto

Si el asistente activo de distancia DISTRONIC está conectado, la velocidad de marcha se adapta teniendo en cuenta posibles incidentes que pudieran aparecer en la ruta. En función del programa de conducción seleccionado, el vehículo atraviesa el incidente de la ruta priorizando la optimización del consumo, el confort o el dinamismo. Una vez atravesado el incidente, el vehículo se acelera de nuevo hasta alcanzar la velocidad memorizada. En este proceso, el sistema contempla la distancia ajustada, los vehículos precedentes detectados y las limitaciones de velocidad que apliquen en la ruta.

Puede conectar y desconectar la adaptación de la velocidad basada en el trayecto en el sistema multimedia (→ página 201).

Se tienen en cuenta los siguientes incidentes en la ruta:

- curvas
- cruces en forma de T, rotondas y puestos de peaje
- cambios de dirección y salidas
- retenciones en la ruta (solo con Live Traffic Information)

❶ Al llegar a un puesto de peaje, el asistente activo de distancia DISTRONIC asume la velocidad como velocidad memorizada.

Además se reduce la velocidad si se reconoce una de las siguientes situaciones con el intermitente conectado:

- al cambiar de dirección en cruces
- al circular en carriles de deceleración
- al circular en carriles contiguos a carriles de deceleración

El conductor es el responsable de elegir una velocidad adecuada y de observar al resto de usuarios de la vía. Especialmente en cruces, rotondas y sistemas de semáforos, ya que la adaptación de la velocidad basada en el trayecto no frena el vehículo hasta detenerlo.

Si el guiado está activo, el sistema efectúa automáticamente una primera adaptación de la velocidad. Al conectar el intermitente se confirma el guiado al punto de destino seleccionado y se activa la adaptación subsiguiente de la velocidad.

La adaptación de la velocidad finaliza en los siguientes casos:

- si desconecta el intermitente antes de llegar al incidente
- si el conductor pisa el pedal acelerador o de freno durante el proceso

Límites del sistema

La adaptación de la velocidad basada en el trayecto no contempla las normas de prioridad de paso. El conductor es responsable de cumplir el código de circulación y mantener una velocidad adecuada.

Especialmente en las siguientes situaciones la velocidad adoptada por el sistema puede resultar inadecuada:

- visibilidad del recorrido limitada
- los estrechamientos de la calzada
- diferencias en la velocidad máxima autorizada en distintos carriles, porejemplo, en puestos de peaje
- calzadas húmedas, heladas o cubiertas de nieve

En esas situaciones, el conductor debe intervenir.

▲ ADVERTENCIA Peligro de accidente por operatividad limitada de la adaptación de la velocidad basada en el trayecto

La adaptación de la velocidad basada en el trayecto puede funcionar de forma incorrecta o no estar disponible temporalmente en las siguientes situaciones:

- si el conductor no sigue la ruta calculada previamente

- si los datos cartográficos no están actualizados o no están disponibles
 - en zonas de obras
 - al conducir con condiciones climatológicas y de la calzada desfavorables
 - si acciona el pedal acelerador
 - en caso de limitaciones de velocidad mostradas de forma electrónica
- ▶ Adapte la velocidad al estado del tráfico.

■ Ajuste de la adaptación de la velocidad basada en el trayecto

Requisitos

- El asistente activo de distancia DISTRONIC debe estar conectado.
- El asistente ECO debe estar activo.

Sistema multimedia:

→  ▶ Ajustes ▶ Asistencia
▶ Regul. vel. según recorrido

▶ Conecte o desconecte la función. Si está activa esta función, la velocidad de marcha se adapta a un incidente en la ruta.

❗ Más información sobre la adaptación de la velocidad basada en el trayecto (→ página 200).

■ Función del asistente activo para retenciones

Al circular con tráfico denso en calzadas de varios carriles independientes, el asistente activo para retenciones le asiste poniendo el vehículo en marcha de forma automática en un periodo de hasta 60 segundos y realizando movimientos de viraje moderados. Este sistema se orienta por el vehículo precedente y por las líneas delimitadoras del carril. El asistente activo para retenciones mantiene automáticamente la distancia de seguridad con respecto al vehículo precedente y los vehículos que cambien de carril.

El asistente activo para retenciones requiere que el conductor tenga siempre las manos en el volante para que pueda intervenir en todo

momento para corregir la dirección o el carril. Tenga en cuenta las indicaciones sobre los sistemas de asistencia y la responsabilidad del conductor, ya que, de lo contrario, podría no reconocer situaciones de peligro (→ página 182).

El asistente activo para retenciones se activa automáticamente en cuanto se cumplen todas las condiciones. Si la función está activa, la indicación de estado  aparece en el cuadro de instrumentos.

Requisitos:

- Debe circular por una autopista o autovía con tráfico denso.
- El asistente activo de distancia DISTRONIC deben estar conectado y activo (→ página 197).
- El asistente de frenado activo está disponible (→ página 207).
- El asistente activo de dirección debe estar conectado y activo (→ página 204).
- El asistente activo para retenciones está conectado (→ página 202).
- Debe circular como máx. a 35 mph (60 km/h).

Límites del sistema

El asistente activo para retenciones tiene los mismos límites del sistema que el asistente activo de distancia DISTRONIC y el asistente activo de dirección.

■ Conexión/desconexión del asistente activo para retenciones

Sistema multimedia:

  **▶▶ Ajustes ▶▶ Acceso rápido**

▶ Seleccione .

Asistente activo de dirección

■ Función del asistente activo de dirección







El asistente activo de dirección está disponible hasta una velocidad de 130 mph (210 km/h). El sistema le ayuda a mantenerse en el centro del carril con suaves intervenciones en la dirección. En función de la velocidad de su vehículo, el asistente activo de dirección se orienta por los vehículos precedentes y por las líneas delimitadoras del carril.

- ① En función del país, en el margen de velocidad inferior el asistente activo de dirección

puede basarse en el tráfico que le rodea. En caso necesario, el asistente activo de dirección también puede asistirle manteniendo el curso incluso fuera del centro del carril para, por ejemplo, formar un carril de emergencia.

Si la detección de las líneas delimitadoras del carril y del vehículo precedente se ve afectada, el asistente activo de dirección pasa al modo pasivo. En ese caso, el sistema no ofrece ninguna asistencia.

Indicación de estado del asistente activo de dirección

-  (gris): conectado y pasivo
 -  (verde): conectado y activo
 -  (rojo): detección de límites del sistema
 -  (manos blancas y rojas): requerimiento "manos al volante"
- ① Al pasar del modo activo al pasivo, el tamaño del símbolo  aumenta y se representa parpadeando. Al alcanzar el modo pasivo, el símbolo  se muestra en color gris.

❗ El asistente activo de dirección no está disponible temporalmente en función de los ajustes del vehículo seleccionados.

Detección de giro y contacto

Es necesario que el conductor tenga siempre las manos en el volante para que pueda intervenir en todo momento para corregir la dirección o el carril. El conductor debe contar en todo momento con un cambio del estado activo al pasivo y viceversa.



Si el sistema detecta que el conductor no gira el volante o que retira las manos del volante durante cierto tiempo, se emite la indicación ❶. Si el conductor sigue sin mover el volante de forma

activa, además de la advertencia óptica suena una señal acústica de advertencia.

Si el conductor no reacciona a esta advertencia durante cierto tiempo, el sistema puede iniciar una parada de emergencia (→ página 205).

La advertencia no se emite o finaliza en cuanto el sistema detecta que el conductor toca el volante o realiza alguna maniobra.

Es posible que la detección de contacto se vea limitada o no funcione en las siguientes situaciones:

- Si el conductor utiliza guantes.
- Si ha colocado una funda sobre el volante.

Si el asistente activo de dirección reconoce que ha alcanzado un límite del sistema, se produce una advertencia óptica y suena una señal acústica de advertencia.

Tenga en cuenta las indicaciones sobre los sistemas de asistencia y la responsabilidad del conductor, ya que, de lo contrario, podría no reconocer situaciones de peligro (→ página 182).

Límites del sistema

El asistente activo de dirección está equipado con un par del volante limitado para el guiado transversal. Es posible que la intervención sobre el volante no sea suficiente para mantener al vehículo en el carril o para tomar salidas.

La operatividad del sistema puede verse limitada o el sistema puede dejar de funcionar en las siguientes situaciones:

- si la visibilidad es mala, porejemplo, en caso de nieve, lluvia, niebla o fuertes salpicaduras de agua, condiciones lumínicas cambiantes o sombras en la calzada
- en caso de deslumbramiento del vehículo, porejemplo, a causa de los vehículos que circulan en sentido contrario, por la irradiación solar o por reflejos
- si la iluminación de la calzada es insuficiente
- si el parabrisas está sucio, empañado, dañado o cubierto en la zona de la cámara, porejemplo, por un adhesivo
- si no hay líneas delimitadoras del carril o si hay varias líneas para un carril o si las marcas

de limitación de carril cambian rápidamente, porejemplo, en áreas en obras o bifurcaciones

- si las líneas delimitadoras del carril están desgastadas, oscuras o cubiertas, porejemplo, por suciedad o nieve
- si la distancia con respecto al vehículo precedente es demasiado corta y, a consecuencia de ello, no pueden detectarse las líneas delimitadoras del carril
- en carreteras estrechas y sinuosas
- en caso de obstáculos colocados sobre el carril o que sobresalen hacia el carril, porejemplo, elementos de balizamiento

El sistema no le asiste en las siguientes situaciones:

- en curvas estrechas o al girar
- en los cruces
- en rotondas o peajes
- en caso de presión insuficiente de los neumáticos

⚠ ADVERTENCIA Peligro de accidente por interrupción inesperada del funcionamiento del asistente activo de dirección

Cuando se alcanzan los límites del sistema, no se puede garantizar que el asistente activo de dirección permanezca activado o que mantenga al vehículo en el carril.

- ▶ Mantenga siempre las manos sobre el volante y observe atentamente la situación del tráfico.
- ▶ Realice maniobras con el vehículo siempre en función del tráfico y de la situación.

⚠ ADVERTENCIA Peligro de accidente debido a intervenciones inesperadas en el volante a través del sistema activo de dirección

La detección de las líneas delimitadoras del carril y de los objetos puede verse afectada y provocar intervenciones inesperadas en el volante.

- ▶ Gire el volante en función de la situación del tráfico.

■ Conexión o desconexión del asistente activo de dirección

Requisitos

- El ESP® debe estar conectado, pero no debe regular.
- El asistente activo de distancia DISTRONIC debe estar conectado.

Sistema multimedia:

▶  ▶ [Ajustes](#) ▶ [Acceso rápido](#)

▶ Seleccione  [Asist. act. direc. .](#)

Función del asistente activo de parada de emergencia



Si el sistema detecta que el conductor no gira el volante o que retira las manos del volante durante cierto tiempo, se muestra la indicación ① en el visualizador del cuadro de instrumentos. Si el conductor sigue sin realizar maniobras de forma activa o no responde al sistema, adicionalmente a la advertencia óptica se emite repetidamente una señal acústica de advertencia.

Si el conductor sigue sin reaccionar a la advertencia, en el visualizador del cuadro de instrumentos se muestra el aviso **Iniciando parada de emergencia...** Si el conductor sigue sin reaccionar, el

asistente activo de distancia DISTRONIC reduce la velocidad. El vehículo se frena con deceleraciones paulatinas hasta su parada.

El sistema de intermitentes de advertencia se conecta automáticamente en función del país al circular a una velocidad inferior a 40 mph (60 km/h).

Si el vehículo está detenido, se llevan a cabo las siguientes acciones:

- El vehículo se asegura con el freno de estacionamiento eléctrico.
- El asistente activo de distancia DISTRONIC finaliza.
- El vehículo se desbloquea.
- De ser posible, se efectúa una llamada de emergencia a la central de llamadas de emergencia de Mercedes-Benz.

El conductor puede interrumpir la deceleración en todo momento mediante una de las siguientes acciones:

- Maniobrando
- Frenando o acelerando

- Desconectando el asistente activo de distancia DISTRONIC

Asistente activo para cambio de carril

■ Función del asistente activo para cambio de carril



El asistente activo para cambio de carril asiste al conductor durante el cambio de carril generando pares del volante cuando el conductor activa el intermitente.

Tenga en cuenta las indicaciones sobre los sistemas de asistencia y la responsabilidad del conductor, ya que, de lo contrario, podría no reconocer situaciones de peligro (→ página 182).

La servoasistencia durante el cambio de carril se lleva a cabo cuando se cumplen todas las condiciones siguientes:

- Circula por una autopista o una carretera con varios carriles en el sentido de la marcha.
- El carril contiguo debe estar separado con una línea discontinua.
- En el carril contiguo no se detecta ningún vehículo.

- Circula a una velocidad entre 50 mph (80 km/h) y 110 mph (180 km/h).
- El asistente activo para cambio de carril debe estar activado en el sistema multimedia.
- El asistente activo de dirección está conectado y activo.

Si en el carril contiguo no se detecta ningún vehículo y se permite un cambio de carril, se inicia el cambio de carril tras una activación del intermitente por parte del conductor. Este se señala al conductor mediante una flecha de color verde junto al símbolo del volante . Adicionalmente se muestra, por ejemplo, el aviso **Cambio de carril a izquierda**. Si el asistente activo para cambio de carril se activa al conectar el intermitente pero el sistema determina que no es posible efectuar el cambio de carril de inmediato, se mantiene el símbolo del volante verde  con una flecha de color gris.

El intermitente se conecta automáticamente cuando se inicia la asistencia al cambio de carril.

Si no es posible efectuar el cambio de carril, la flecha desaparece después de unos segundos y el cambio de carril debe activarse de nuevo. En los

tramos de autopista sin limitación de velocidad solo es posible efectuar el cambio de carril de inmediato.

Si la operatividad del sistema está limitada, puede producirse una interrupción del funcionamiento del asistente activo para cambio de carril. En caso de interrupción, en el cuadro de instrumentos se muestra el aviso **Cambio carril interrumpido**.

Adicionalmente puede sonar una señal acústica de advertencia en función de la situación.

⚠ ADVERTENCIA Peligro de accidente al efectuar un cambio de carril al carril contiguo cuando está ocupado

El asistente para cambio de carril no puede reconocer siempre de forma clara si el carril contiguo está libre.

El sistema puede iniciar un cambio de carril aunque el carril contiguo esté ocupado.

- ▶ Antes de realizar el cambio de carril, asegúrese de que el carril contiguo está libre y de no poner en peligro a otros usuarios de la carretera.

- ▶ Supervise el cambio de carril.

⚠ ADVERTENCIA Peligro de accidente por interrupción inesperada del funcionamiento del control de cambio de carril

Cuando se alcanzan los límites del sistema, no se puede garantizar que el control de cambio de carril permanezca activado.

En ese caso, el control de cambio de carril ya no ofrece pares del volante auxiliares.

- ▶ Realice el cambio de carril siempre con las manos en el volante y supervíselo. Controle el tráfico y gire el volante y/o frene en caso necesario.

Límites del sistema

El asistente activo para cambio de carril tiene los mismos límites del sistema que el asistente activo de dirección (→ página 202).

Además, la operatividad del sistema puede verse limitada o el sistema puede dejar de funcionar en las siguientes situaciones:

- Los sensores del parachoques están sucios, dañados o cubiertos, porejemplo, por un adhesivo o hielo y nieve.
- Si el alumbrado exterior indica una avería.

i El sistema de sensores del asistente activo para cambio de carril se ajusta automáticamente después de haber circulado un determinado trayecto tras la entrega del vehículo. Durante este proceso de aprendizaje el asistente activo para cambio de carril no está disponible, al activar el intermitente no se muestra una flecha junto al símbolo del asistente activo de dirección .

■ Selección del asistente activo para cambio de carril

Sistema multimedia:

- ➔  ➔ Ajustes ➔ Asistencia
- ➔ Asist. activo cambio carril
- ▶ Seleccione una función.

Asistente de frenado activo

■ Función del asistente de frenado activo

El asistente de frenado activo consta de las siguientes funciones:

- Función de advertencia de distancia
- Función de frenado autónomo
- Servoasistencia de frenado en función de la situación
- **Vehículos con paquete de asistencia a la conducción:** asistente de maniobra evasiva y función de giro

El asistente de frenado activo le puede ayudar a minimizar el peligro de colisión con vehículos, ciclistas o peatones o a reducir las consecuencias de un accidente.

Si el asistente de frenado activo detecta peligro de colisión, le advertirá mediante una señal acústica de advertencia y el testigo luminoso de advertencia de distancia en el cuadro de instrumentos .

Si no reacciona a la advertencia, se puede iniciar un frenado autónomo en situaciones críticas.

En situaciones especialmente críticas, el asistente de frenado activo puede iniciar directamente un frenado autónomo. En ese caso, el testigo luminoso de advertencia y la señal acústica de advertencia se emiten simultáneamente al frenado.

Si frena en una situación crítica o acciona el freno durante el frenado autónomo, se produce una amplificación de la fuerza de frenado en función de la situación. En caso necesario, se aumenta la presión de frenado hasta un frenado en seco.

Tenga en cuenta las indicaciones sobre los sistemas de asistencia y la responsabilidad del conductor, ya que, de lo contrario, podría no reconocer situaciones de peligro (→ página 182).

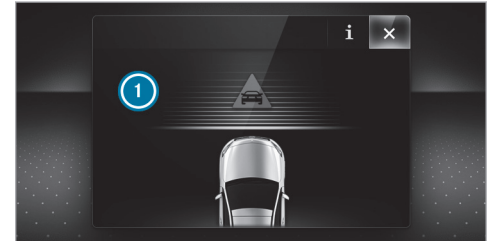

Si se ha realizado un frenado autónomo o se ha activado la servoasistencia de frenado en función de la situación, en el visualizador del cuadro de instrumentos se muestra la indicación  que desaparece automáticamente poco después.

⚠ ADVERTENCIA Peligro de accidente por la capacidad limitada de detección de la función del asistente de frenado activo

El asistente de frenado activo no reconoce siempre de forma clara objetos o situaciones de tráfico complejas.

En estos casos, el asistente de frenado activo puede:

- advertir o frenar sin motivo
- no advertir o no frenar

El asistente de frenado activo solo es un medio auxiliar. La responsabilidad sobre el mantenimiento de una distancia de seguridad suficiente, la velocidad a la que se circula y el frenado a tiempo recae en el conductor del vehículo.

- ▶ Observe siempre con atención la situación del tráfico sin depender exclusivamente del asistente de frenado activo.
- ▶ Esté preparado para frenar o desviarse.

Si el asistente de frenado activo está desconectado o su funcionalidad está limitada, porejemplo, por la activación de otro sistema de asistencia, se muestra la indicación  en el visualizador del conductor.

Si el sistema no está disponible o su funcionalidad está limitada debido a suciedad o daños en los sensores o a una avería, se muestra el testigo luminoso de advertencia  en el visualizador del conductor.

Observe también los límites del sistema del asistente de frenado activo.

Las distintas funciones parciales están disponibles en los diferentes márgenes de velocidad:

La función de advertencia de distancia le puede asistir en las siguientes situaciones:

- A partir de aproximadamente 4 mph (7 km/h) si se acerca de forma crítica a un vehículo,

ciclista o peatón, suena una señal acústica de advertencia intermitente y el testigo luminoso de advertencia de distancia se ilumina en el cuadro de instrumentos .

Frene de inmediato o esquive el obstáculo, siempre y cuando el estado del tráfico lo permita y no implique peligro.

Función de advertencia de distancia (vehículos sin paquete de asistencia a la conducción)

La función de advertencia de distancia le puede asistir en las siguientes situaciones con una señal acústica de advertencia intermitente y un testigo luminoso de advertencia:

- a velocidades de hasta aproximadamente 155 mph (250 km/h) para vehículos precedentes
- a velocidades de hasta aproximadamente 50 mph (80 km/h) para vehículos detenidos, peatones que caminan en sentido longitudinal y ciclistas precedentes
- a velocidades de hasta aproximadamente 37 mph (60 km/h) para peatones que cruzan la propia trayectoria

Función de advertencia de distancia (vehículos con paquete de asistencia a la conducción)

La función de advertencia de distancia le puede asistir en las siguientes situaciones con una señal acústica de advertencia intermitente y un testigo luminoso de advertencia:

- a velocidades de hasta aproximadamente 155 mph (250 km/h) para vehículos precedentes
- a velocidades de hasta aproximadamente 62 mph (100 km/h) para vehículos detenidos
- a velocidades de hasta aproximadamente 50 mph (80 km/h) para peatones en movimiento y ciclistas precedentes
- a velocidades de hasta aproximadamente 43 mph (70 km/h) para peatones detenidos, vehículos que cruzan la propia trayectoria y ciclistas tanto detenidos como que cruzan la propia trayectoria

Función de frenado autónomo (vehículos sin paquete de asistencia a la conducción)

La función de frenado autónomo puede intervenir a partir de una velocidad de aproximadamente 4 mph (7 km/h) en las situaciones siguientes:

- a velocidades de hasta aproximadamente 124 mph (200 km/h) para vehículos precedentes
- a velocidades de hasta aproximadamente 50 mph (80 km/h) para ciclistas precedentes
- a velocidades de hasta aproximadamente 37 mph (60 km/h) para vehículos detenidos y peatones en movimiento

Función de frenado autónomo (vehículos con paquete de asistencia a la conducción)

La función de frenado autónomo puede intervenir a partir de una velocidad de aproximadamente 4 mph (7 km/h) en las situaciones siguientes:

- a velocidades de hasta aproximadamente 155 mph (250 km/h) para vehículos precedentes
- a velocidades de hasta aproximadamente 62 mph (100 km/h) para vehículos detenidos

- a velocidades de hasta aproximadamente 50 mph (80 km/h) para ciclistas precedentes
- a velocidades de hasta aproximadamente 43 mph (70 km/h) para peatones detenidos y en movimiento, vehículos que cruzan la propia trayectoria y ciclistas tanto detenidos como que cruzan la propia trayectoria

Servoasistencia de frenado en función de la situación (vehículos sin paquete de asistencia a la conducción)

La servoasistencia de frenado en función de la situación puede intervenir a partir de una velocidad de aproximadamente 4 mph (7 km/h) en las situaciones siguientes:

- a velocidades de hasta aproximadamente 155 mph (250 km/h) para vehículos precedentes
- a velocidades de hasta aproximadamente 50 mph (80 km/h) para vehículos detenidos y ciclistas precedentes
- a velocidades de hasta aproximadamente 37 mph (60 km/h) para peatones en movimiento

Servoasistencia de frenado en función de la situación (vehículos con paquete de asistencia a la conducción)

La servoasistencia de frenado en función de la situación puede intervenir a partir de una velocidad de aproximadamente 4 mph (7 km/h) en las situaciones siguientes:

- a velocidades de hasta aproximadamente 155 mph (250 km/h) para vehículos precedentes
- a velocidades de hasta aproximadamente 62 mph (100 km/h) para vehículos detenidos
- a velocidades de hasta aproximadamente 50 mph (80 km/h) para ciclistas precedentes
- a velocidades de hasta aproximadamente 37 mph (60 km/h) para peatones detenidos y en movimiento, vehículos que cruzan la propia trayectoria y ciclistas tanto detenidos como que cruzan la propia trayectoria

Interrupción de una intervención en el freno del asistente de frenado activo

Puede finalizar en cualquier momento la intervención del asistente de frenado activo como se indica a continuación:

- Accionando claramente el pedal acelerador o el kick-down.
- Soltando el pedal de freno.

Si se cumple como mínimo una de las siguientes condiciones, el asistente de frenado activo puede finalizar la intervención en el freno:

- Si esquiva un obstáculo girando el volante.
- Si ya no hay peligro de colisión.
- Si ya no se detecta ningún obstáculo en el recorrido de marcha.

Asistente de maniobra evasiva (solo vehículos con paquete de asistencia a la conducción)

El asistente de maniobra evasiva tiene las siguientes características:

- Detección de peatones detenidos o en movimiento

- Ayuda al conductor con servoasistencia adicional si detecta una maniobra de desvío
- Activación en una maniobra de desvío con un movimiento de viraje rápido
- Asistencia al desviarse y volver a enderezar el vehículo
- Reacción a partir de una velocidad de aproximadamente 12 mph (20 km/h) hasta una velocidad de aproximadamente 43 mph (70 km/h)

Puede finalizar la servoasistencia en todo momento girando activamente el volante.

Función de giro (solo vehículos con paquete de asistencia a la conducción)

Si al girar cruzando la calzada contraria se detecta peligro de colisión por vehículos que vienen de frente, con velocidades inferiores a 9 mph (15 km/h) se puede iniciar un frenado autónomo antes de abandonar el propio carril.

▲ ADVERTENCIA Peligro de accidente a pesar del asistente de maniobra evasiva

El asistente de maniobra evasiva no reconoce siempre de forma clara objetos o situaciones de tráfico complejas.

Además, la servoasistencia del asistente de maniobra evasiva no es suficiente para evitar una colisión.

- ▶ Observe siempre con atención la situación del tráfico sin depender exclusivamente del asistente de maniobra evasiva.
- ▶ Esté preparado para frenar o desviarse.
- ▶ Finalice la servoasistencia girando activamente el volante en las situaciones de marcha no críticas.
- ▶ Circule a una velocidad adecuada cuando haya peatones en el entorno de la calzada.

Límites del sistema

Después de conectar el vehículo o de iniciar la marcha, todavía no está disponible la potencia

total del sistema durante un tiempo. Mientras la funcionalidad esté limitada, puede mostrarse también el testigo luminoso de advertencia  en el visualizador del conductor. En función de las condiciones del entorno, pueden pasar unos minutos hasta que esté disponible la potencia total del sistema.

La operatividad del sistema puede verse limitada o el sistema puede dejar de funcionar especialmente en las siguientes situaciones:

- Con nieve, lluvia, niebla, fuertes salpicaduras de agua, deslumbramiento, irradiación solar directa o condiciones lumínicas cambiantes.
- Si los sensores están sucios, empañados, dañados o cubiertos.
- Si los sensores se ven perturbados por otras fuentes emisoras de radar, porejemplo, si en aparcamientos cubiertos existe un retorno intenso de radar.
- Si se ha detectado y mostrado una pérdida de presión de los neumáticos o un neumático defectuoso.
- En situaciones de tráfico complejas en las que los objetos no siempre se pueden detectar claramente.
- Ante peatones o vehículos que entran rápidamente en la zona de detección de los sensores.
- Ante peatones que están tapados por otros objetos.
- Si el contorno típico de un peatón no queda resaltado del fondo.
- Si un peatón no se reconoce como tal, porejemplo, por ropa especial u otros objetos.
- Si el conductor no se ha abrochado el cinturón de seguridad.
- Al circular por curvas cerradas.

i El sistema de sensores del asistente de frenado activo se ajusta automáticamente después de haber circulado un determinado trayecto tras la entrega del vehículo. Durante el proceso de aprendizaje, el asistente de frenado activo no está disponible, o solo lo está de un modo limitado.

■ Conexión o desconexión del asistente de frenado activo

Requisitos

- El vehículo está conectado.

Sistema multimedia:

→  ▶▶ **Ajustes** ▶▶ **Asistencia**
▶▶ **Asistente frenado activo**

▶ Seleccione el ajuste que desee.

Desconexión del asistente de frenado activo

① Se recomienda mantener siempre conectado el asistente de frenado activo.

▶ Seleccione **Desconectado**.

La función de advertencia de distancia, la función de frenado autónomo y el asistente de maniobra evasiva se desconectan.

El sistema se vuelve a conectar la próxima vez que arranca el vehículo.

① Si el asistente de frenado activo está desconectado, en el sector de estado del visualizador del cuadro de instrumentos se muestra el símbolo .

Asistente para señales de tráfico

■ Función del asistente para señales de tráfico

El asistente para señales de tráfico registra las señales de tráfico con la cámara multifunción (→ página 183). Le ayuda mostrando en el visualizador del cuadro de instrumentos las limitaciones de velocidad y las prohibiciones de adelantamiento detectadas.

Tenga en cuenta las indicaciones sobre los sistemas de asistencia y la responsabilidad del conductor, ya que, de lo contrario, podría no reconocer situaciones de peligro (→ página 182).

Debido a que el asistente para señales de tráfico también utiliza los datos del sistema de navegación, la indicación también se puede actualizar sin que se detecte una señal de tráfico.

La cámara también reconoce las señales de tráfico de aplicación limitada mediante una señal adicional (porejemplo, en caso de lluvia). Estas solo se muestran si la limitación es aplicable o cuando el sistema no puede determinar de forma unívoca si la limitación es aplicable.

Advertencia al sobrepasar la velocidad máxima autorizada

El sistema le puede advertir si sobrepasa involuntariamente la velocidad máxima autorizada. Para ello, en función del país, puede ajustar en el sistema multimedia cuánto se puede sobrepasar la velocidad máxima autorizada hasta que se produzca la advertencia. Puede ajustar si la advertencia solo debe ser óptica o también acústica.

Indicación mostrada en el visualizador del cuadro de instrumentos

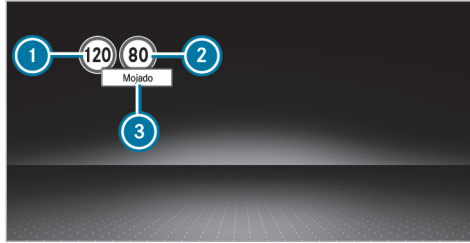

Visualizador del cuadro de instrumentos del puesto de conducción widescreen

- ① Velocidad máxima autorizada
- ② Velocidad máxima autorizada en caso de limitación
- ③ Señal adicional con limitación
- i **Vehículos con visualizador estándar del cuadro de instrumentos:** un signo + situado junto a una señal de tráfico en el visualizador del cuadro de instrumentos indica que el sistema ha detectado otras señales de tráfico. Estas

también se pueden mostrar en el visualizador de medios y en el Head-up-Display.

Si el asistente para señales de tráfico no puede determinar la velocidad máxima autorizada (porejemplo, por falta de señalización), se muestra la siguiente indicación en el visualizador del cuadro de instrumentos:



Esta indicación se muestra de forma permanente cuando el vehículo circula por un país no compatible con el asistente para señales de tráfico. El asistente para señales de tráfico no está disponible en todos los países.

- i Tenga en cuenta también la información sobre los avisos mostrados en el visualizador del asistente para señales de tráfico (→ página 391).

Límites del sistema

La operatividad del sistema puede verse limitada o el sistema puede dejar de funcionar especialmente en las siguientes situaciones:

- si la visibilidad es mala, porejemplo, en caso de iluminación insuficiente de la calzada, si se suceden tramos sombreados en la calzada, en caso de lluvia, nieve, niebla o fuertes salpicaduras de agua
- en caso de deslumbramiento, porejemplo, a causa de los vehículos que circulan en sentido contrario, por la irradiación solar directa o por reflejos
- si el parabrisas está sucio en la zona de la cámara multifunción o si la cámara está empañada, dañada o cubierta
- si las señales de tráfico no se distinguen bien, porejemplo, por suciedad, por estar cubiertas, por nieve o por una iluminación insuficiente
- si la información del mapa de carreteras digital del sistema de navegación es incorrecta o no está actualizada

- si la señalización es confusa, porejemplo, señales de tráfico en obras o carriles contiguos
- después de giros pronunciados, cuando se pasan señales de tráfico que quedan fuera del campo de visión de la cámara

■ Ajuste del asistente para señales de tráfico

Requisitos

- **Solo vehículos con paquete de asistencia a la conducción:**

Para la adopción automática de las limitaciones de velocidad, el asistente activo de distancia DISTRONIC y el asistente ECO deben estar conectados.

Sistema multimedia:

→  ►► **Ajustes** ►► **Asistencia**
►► **Reconoc. autom. señales**

Conexión o desconexión de la adopción automática de las limitaciones de velocidad (solo vehículos con paquete de asistencia a la conducción)

- Seleccione **Adopción límite veloc.**

- Conecte o desconecte la función. El asistente activo de distancia DISTRONIC adopta automáticamente las limitaciones de velocidad detectadas por el asistente para señales de tráfico.

 Si está activo uno de los siguientes sistemas, puede adoptar manualmente la velocidad detectada como limitación de velocidad:

- Asistente activo de distancia DISTRONIC
- TEMPOMAT
- Limitador de velocidad variable

Más información sobre el asistente activo de distancia DISTRONIC: (→ página 197).

Visualización de la señal de tráfico detectada en el visualizador de medios

- Seleccione **Visual. display central.**
- Conecte o desconecte la función.

Ajuste del tipo de advertencia

- Seleccione **Óptica y acústica, Óptica** o **Desconectado.**

Ajuste del umbral de advertencia

Este valor determina a partir de qué exceso de velocidad se debe emitir una advertencia.

- Seleccione **Umbral de advertencia.**
- Ajuste la velocidad que desee.

Servicio de datos del sistema de semáforos

 **ADVERTENCIA** Peligro de lesiones y accidentes por distracción, por falta de datos o por datos incorrectos

La indicación de datos del sistema de semáforos es un medio auxiliar y en ningún caso puede sustituir la observación de la situación real de marcha.

- Mantenga siempre la situación real del tráfico en su campo visual al acercarse a un semáforo o al cambiar de carril.
- Evite mirar el visualizador del cuadro de instrumentos y el Head-up-Display de forma prolongada.

En el visualizador del cuadro de instrumentos y el Head-up-Display (si está disponible) se muestra el símbolo del semáforo y el tiempo que falta hasta la próxima fase en verde a modo de cuenta atrás.



Ejemplo en el visualizador del cuadro de instrumentos

- ① Símbolo del semáforo y el tiempo que falta hasta la próxima fase en verde a modo de cuenta atrás

La indicación se oculta unos cinco segundos antes de que el semáforo cambie a verde.

- ① La indicación también desaparece en los siguientes casos:
 - al girar antes del cruce hacia una vía transversal o lateral
 - al cambiar de sentido antes del cruce
- ① Las flechas del sentido de la marcha se muestran dependiendo de las siguientes funciones:
 - hay una luz intermitente activada
 - durante un guiado al destino activo se produce una recomendación de carril

Si ninguna de las dos funciones está activa, se indica el tiempo que falta hasta la próxima fase en verde para el carril recto.

- ① El uso del servicio de datos del sistema de semáforos requiere el envío regular de la posición del vehículo y el sentido de la marcha a Mercedes-Benz. Mercedes-Benz anonimiza de inmediato los datos y los transfiere al proveedor del servicio de datos del sistema de semáforos. La posición del vehículo y el sentido de la marcha se borran tras un breve tiempo (unos segundos) y no quedan memorizados de forma permanente.

Si no desea enviar la posición del vehículo y el sentido de la marcha, tiene las siguientes opciones:

- Desactivar el servicio en el Portal Mercedes me.
- Encargar la desactivación del servicio en un punto de servicio Mercedes-Benz.
- Desconectar el servicio en el menú **Asistencia** del sistema multimedia (→ página 216).

- ① El servicio de datos del sistema de semáforos solo está disponible en determinadas ciudades y regiones.

La función es compatible si se cumplen los siguientes requisitos:

- El vehículo está equipado con un sistema multimedia con navegación y un módulo de comunicación con tarjeta SIM activada e integrada.
- Dispone de una cuenta de usuario en el Portal Mercedes me.
- Se ha vinculado el vehículo a la cuenta de usuario.

- La opción de servicios de navegación está disponible, registrada y activada en el Portal Mercedes me.
- El servicio de datos del sistema de semáforos está integrado en el volumen de servicios de navegación.

La posición actual del vehículo y el sentido de la marcha se envían a través del módulo de comunicación y se cotejan con los datos del proveedor del servicio de datos del sistema de semáforos. El proveedor registra datos de sistemas de semáforos que emiten sus fases de cambio. Si el vehículo se aproxima a un cruce con un semáforo interconectado, los datos se envían al vehículo.

Para la indicación se tienen en cuenta una luz intermitente activada a derecha o izquierda y las recomendaciones de carril durante un guiado al destino activo.

Este servicio es meramente informativo y no está vinculado con ningún otro sistema, componente o función del vehículo. Tenga en cuenta que los datos mostrados no están disponibles en todas las zonas de tráfico y pueden contener incorrecciones.

Ciertos sistemas de semáforos adaptan los tiempos de conmutación automáticamente al estado del tráfico. Esto puede provocar un cambio repentino en la indicación de cuenta atrás.

La indicación se muestra en el visualizador del cuadro de instrumentos tras seleccionar el contenido del menú **Asistencia**. Si se selecciona otro menú, la cuenta atrás del semáforo no se muestra.

Preste atención además a las siguientes indicaciones:

- Elija una velocidad adaptada a la situación de marcha, del entorno y a las condiciones meteorológicas.
- Observe las señales de tráfico existentes.
- Observe las reglas y normas de circulación vigentes.

Observe las indicaciones sobre los sistemas de asistencia y la responsabilidad del conductor. De lo contrario, podría no reconocer situaciones de peligro.

Límites del sistema

La indicación no se produce, por ejemplo, en las siguientes situaciones:

- No hay disponibles datos del sistema de semáforos.
- El tiempo que falta hasta la siguiente fase en verde no llega a los diez segundos.
- En la zona del cruce hay vehículos de emergencia o medios de transporte urbano público.
- La transmisión de datos desde el vehículo se ha interrumpido.
- El sistema de semáforos se encuentra en un tramo en obras o está en mantenimiento.
- El sistema de semáforos está averiado.
- La suscripción al servicio ha vencido.

Conexión o desconexión de la indicación de datos del sistema de semáforos

Sistema multimedia:

  **Ajustes**  **Asistencia**

 Conecte o desconecte **Información del semáforo.**



Control de ángulo muerto y control activo de ángulo muerto con sistema de advertencia de salida del vehículo

Función del control de ángulo muerto y del control activo de ángulo muerto con sistema de advertencia de salida del vehículo

El control de ángulo muerto y el control activo de ángulo muerto supervisan con dos sensores de radar orientados hacia los lados y hacia atrás la zona que abarca hasta 130 ft (40 m) por detrás y 10 ft (3 m) junto al vehículo.

Si circulando a partir de una velocidad de aproximadamente 8 mph (12 km/h) se detecta un vehículo e, inmediatamente después, dicho vehículo entra en la zona de control situada junto a su vehículo, se ilumina en rojo el testigo luminoso de advertencia situado en el retrovisor exterior.

Indicación de estado permanente en el cuadro de instrumentos:

-  (gris): el sistema está conectado, pero no operativo.
-  (verde): el sistema está conectado y operativo.

Si se detecta un vehículo con poca distancia de seguridad y conecta el intermitente en esa dirección, suena una señal acústica de advertencia doble y la indicación de advertencia del retrovisor exterior parpadea en color rojo. Si el intermitente permanece conectado, el resto de vehículos detectados en la zona de control se indicarán solamente mediante el parpadeo del testigo luminoso de advertencia rojo.

Si adelanta a un vehículo rápidamente, no se produce ninguna advertencia.

ADVERTENCIA Peligro de accidente a pesar del control activo de ángulo muerto

El control activo de ángulo muerto no reacciona en los siguientes puntos:

- Si adelanta a otros vehículos con una distancia lateral reducida y entonces se encuentran en la zona de ángulo muerto.
- A los vehículos que se acercan al suyo con una gran diferencia de velocidad y lo adelantan.

El control activo de ángulo muerto no podrá advertirle o intervenir en estas situaciones.

- ▶ Observe siempre con atención el estado del tráfico y mantenga una distancia de seguridad lateral suficiente.

Tenga en cuenta las indicaciones sobre los sistemas de asistencia y la responsabilidad del conductor, ya que, de lo contrario, podría no reconocer situaciones de peligro (→ página 182).

Sistema de advertencia de salida del vehículo

El sistema de advertencia de salida del vehículo es una función adicional del control de ángulo muerto y puede advertir a los ocupantes del vehículo de los vehículos que se acercan al abandonar el vehículo cuando este está parado.

ADVERTENCIA Peligro de accidente a pesar del sistema de advertencia de salida del vehículo

El sistema de advertencia de salida del vehículo no reacciona a los objetos detenidos ni a las personas u otros usuarios de la vía que se acercan con una gran diferencia de velocidad.

El sistema de advertencia de salida del vehículo no puede advertir en estas situaciones.

- ▶ Al abrir las puertas, observe siempre con atención la situación del tráfico y asegúrese de que haya suficiente espacio libre.

Si hay algún vehículo en la zona de control, se muestra en el retrovisor exterior. Si un ocupante del vehículo abre la puerta del lado vigilado, suena una señal acústica de advertencia y el testigo de advertencia del retrovisor exterior comienza a parpadear.

Esta función adicional solo está disponible si el control de ángulo muerto está conectado. El sistema de advertencia de salida del vehículo puede advertirle hasta tres minutos después de haber desconectado el vehículo como máximo. El final de la disponibilidad del sistema de advertencia de salida del vehículo se indica mediante tres parpadeos del testigo de advertencia en el retrovisor exterior.

El sistema de advertencia de salida del vehículo es solo un medio auxiliar y en ningún caso puede sustituir su atención. La responsabilidad al abrir las puertas y al abandonar el vehículo recae siempre en los ocupantes del vehículo.

Límites del sistema

El control de ángulo muerto y el control activo de ángulo muerto pueden estar limitados especialmente en las siguientes situaciones:

- si los sensores están sucios o cubiertos
- si hay mala visibilidad, porejemplo, si hay niebla o si llueve o nieva con intensidad
- en caso de vehículos estrechos, porejemplo, bicicletas o motocicletas
- en caso de carriles muy anchos o estrechos
- si conduce muy desplazado hacia un lado

El sistema puede efectuar advertencias de forma injustificada al circular cerca de guardarrailes o limitaciones de la vía de estructura similar. Asegúrese siempre de mantener una distancia suficiente respecto a otros usuarios de la carretera y obstáculos situados a los lados del vehículo.

Al circular de forma prolongada junto a vehículos largos, porejemplo, camiones, se puede interrumpir la advertencia.

Si está acoplada la marcha atrás, el control de ángulo muerto no está operativo.

Es posible que el sistema de advertencia de salida del vehículo se vea limitado en las siguientes situaciones:

- si el sensor está obstaculizado por vehículos cercanos en huecos para aparcar estrechos
- si se acercan personas
- en caso de objetos parados o que se mueven lentamente

Función de la intervención en el freno (control activo de ángulo muerto)

Si el control activo de ángulo muerto detecta un peligro de colisión lateral en la zona de control, puede producirse una intervención en el freno. Esta intervención tiene por objeto ayudarle a evitar la colisión.

La intervención en el freno para corregir la dirección está disponible en un margen de velocidad

de entre 20 mph (30 km/h) y 125 mph (200 km/h) aproximadamente.

⚠ ADVERTENCIA Peligro de accidente pese a la intervención en el freno del control activo de ángulo muerto

La intervención en el freno para corregir la dirección no siempre puede evitar una colisión.

- ▶ Maniobre, frene o acelere siempre usted mismo, en especial cuando el control activo de ángulo muerto emita una advertencia o frene para corregir la dirección.
- ▶ Mantenga siempre una distancia de seguridad lateral suficiente.



Si se produce una intervención en el freno para corregir la dirección, parpadea el testigo luminoso de advertencia rojo del retrovisor exterior y suena una señal acústica de advertencia. Adicionalmente se muestra una indicación ① en el visualizador del cuadro de instrumentos que indica el peligro de colisión lateral.

En casos poco frecuentes, el sistema puede realizar una intervención en el freno inadecuada. Puede interrumpir esta intervención maniobrando ligeramente en sentido contrario o acelerando.

Límites del sistema

Tenga en cuenta los límites del sistema del control activo de ángulo muerto, ya que, de lo contrario, podría no reconocer peligros (→ página 217).

En las siguientes situaciones, no se produce ninguna intervención en el freno para corregir la dirección, o solo se produce una intervención adecuada a la situación de marcha:

- si hay vehículos u obstáculos, por ejemplo, guardarraíles, a ambos lados de su vehículo
- si se acerca a usted en sentido contrario un vehículo a una breve distancia lateral
- si conduce de forma deportiva a elevada velocidad por las curvas
- si frena o acelera considerablemente
- si interviene un sistema de seguridad de marcha, por ejemplo, el ESP® o el asistente de frenado activo
- El sistema ESP® está desconectado.
- si se ha detectado una pérdida de presión de los neumáticos o un neumático defectuoso

Conexión o desconexión del control de ángulo muerto o el control activo de ángulo muerto

Sistema multimedia:

→  >> Ajustes >> Asistencia

▶ Active o desactive la opción **Det. obj. áng. muerto**.

O bien:

▶ Active o desactive la opción **Det. act. áng. muerto**.

Detector activo de cambio de carril



Función del detector activo de cambio de carril

El detector activo de cambio de carril vigila la zona que se encuentra delante del vehículo mediante una cámara multifunción (→ página 183). Este sistema le ofrece la protección prevista en caso de abandono involuntario del carril. Puede advertirle mediante una respuesta palpable del volante y ayudarle a retornar al carril original mediante una intervención en el freno para corregir el carril.

El detector activo de cambio de carril está disponible en un margen de velocidad de entre 37 mph (60 km/h) y 124 mph (200 km/h).

El detector activo de cambio de carril no puede reducir el riesgo de accidente provocado por una forma de conducir no adecuada ni anular los límites impuestos por la física. No puede reconocer las condiciones meteorológicas ni de la calzada, así como tampoco el estado del tráfico. El detector activo de cambio de carril solo es un medio auxiliar. La responsabilidad sobre la distancia de seguridad, la velocidad, el frenado a tiempo y de mantenerse en el carril recae siempre en el conductor.

El estado del detector activo de cambio de carril se indica en el ordenador de a bordo:

-  (verde): el detector activo de cambio de carril está conectado y operativo.
-  (gris): el detector activo de cambio de carril está conectado pero no está operativo.
-  (OFF): el detector activo de cambio de carril está desconectado o averiado.



Si se produce una intervención en el freno para corregir el carril, en el visualizador del cuadro de instrumentos se muestra la indicación ①.

Si conecta el intermitente, los frenos no intervienen en el lado correspondiente.

Vehículos con paquete de asistencia a la conducción: si el sistema detecta un obstáculo, por ejemplo, otro vehículo en el carril contiguo, el freno interviene a pesar del intermitente.

Si se cumplen las siguientes condiciones, se le advierte mediante una respuesta perceptible del volante:

- Si el detector activo de cambio de carril detecta una línea delimitadora del carril.

- Si una rueda delantera entra en contacto con esta línea delimitadora del carril.

Requisito para una intervención en el freno para corregir el carril (vehículos sin paquete de asistencia a la conducción)

El sistema ha detectado líneas delimitadoras a ambos lados del carril. La rueda delantera pasa por encima de una línea delimitadora del carril continua.

- ⓘ Puede interrumpir una intervención en el freno en todo momento girando ligeramente el volante.

Requisitos para una intervención en el freno para corregir el carril (vehículos con paquete de asistencia a la conducción)

- El sistema ha detectado una línea delimitadora del carril continua y el vehículo pasa por encima de ella con la rueda delantera.
- El sistema ha detectado una línea delimitadora del carril y un vehículo que circula en dirección contraria, un vehículo que efectúa un adelantamiento o que circula en paralelo por el carril contiguo. La rueda delantera pasa por encima de la línea delimitadora del carril.

- ⓘ Puede interrumpir una intervención en el freno en todo momento girando ligeramente el volante.

Límites del sistema

En las siguientes situaciones, no se lleva a cabo ninguna intervención en el freno para corregir el carril:

- Si maniobra, frena o acelera de forma claramente activa.
- Si interviene un sistema de seguridad de marcha, por ejemplo, el ESP®, el asistente de frenado activo o el control activo de ángulo muerto.
- Si conduce de forma deportiva, a elevada velocidad por las curvas o con fuertes aceleraciones.
- Si el sistema ESP® está desconectado.
- Si se detecta y muestra una pérdida de presión de los neumáticos o un neumático defectuoso.

Si desactiva la advertencia del detector activo de cambio de carril y no se detecta de forma clara la

línea delimitadora del carril, es posible que no se efectúe una intervención en el freno para corregir el carril (→ página 222).

La operatividad del sistema puede verse limitada o el sistema puede dejar de funcionar especialmente en las siguientes situaciones:

- si la visibilidad es mala, por ejemplo, en caso de iluminación insuficiente de la calzada, si se suceden tramos sombreados en la calzada, en caso de lluvia, nieve, niebla o fuertes salpicaduras de agua
- en caso de deslumbramiento, por ejemplo, a causa de los vehículos que circulan en sentido contrario, por la irradiación directa del sol o por reflejos
- si el parabrisas está sucio en la zona de la cámara multifunción o si la cámara está empañada, dañada o cubierta
- si no hay líneas delimitadoras del carril o si hay varias líneas poco claras para un carril, por ejemplo, en una zona en obras
- si las líneas delimitadoras del carril están desgastadas, oscuras o cubiertas

- si la distancia con respecto al vehículo precedente es demasiado corta y, a consecuencia de ello, no pueden detectarse las líneas delimitadoras del carril
- si las líneas delimitadoras del carril cambian rápidamente, por ejemplo, en caso de una bifurcación de los carriles, o si se cruzan o unen varios carriles
- en calzadas muy estrechas y sinuosas
- **vehículos con paquete de asistencia a la conducción:** si los sensores de radar en el para-choques trasero están sucio o cubiertos de nieve y se ha detectado un obstáculo en el propio carril, no se realiza una intervención en el freno para corregir el carril

■ Conexión/desconexión del detector activo de cambio de carril

Sistema multimedia:

- ➔  ➔ Ajustes ➔ Acceso rápido
- ➔ Asistente activo de mantenimiento de carril
- ▶ Conecte o desconecte la función.

■ Ajuste del detector activo de cambio de carril

Sistema multimedia:

- ➔  ➔ Ajustes ➔ Asistencia
- ➔ Asist. activo manten. carril

Conexión o desconexión de la advertencia háptica

- ▶ Seleccione **Aviso**.
- ▶ Conecte o desconecte la función.

Función del DYNAMIC BODY CONTROL

El sistema DYNAMIC BODY CONTROL adapta continuamente el comportamiento de los amortiguadores del tren de rodaje al estado actual de marcha y de servicio.

La adaptación de la amortiguación se regula individualmente para cada rueda y depende de los siguientes factores:

- de las condiciones de la calzada
- de la carga del vehículo
- de la selección del programa de conducción
- de la forma de conducir

Puede seleccionar el programa de conducción con el interruptor DYNAMIC SELECT.

AIR BODY CONTROL

■ Función del AIR BODY CONTROL

! **INDICACIÓN** Vehículos Mercedes-AMG

▶ Tenga en cuenta las indicaciones contenidas en las instrucciones adicionales. De lo contrario, podría no reconocer situaciones de peligro.

AIR BODY CONTROL es una suspensión neumática con amortiguación variable que mejora el confort de marcha. La regulación de nivel en las cuatro ruedas procura la mejor suspensión posible incluso con el vehículo cargado y una altura libre sobre el suelo constante. Al conducir a mayor velocidad se produce una bajada automática del vehículo para mejorar la seguridad de conducción y reducir el consumo de combustible. Adicionalmente existe la posibilidad de ajustar manualmente la altura del vehículo.

El AIR BODY CONTROL incluye los siguientes componentes y funciones:

- Suspensión neumática con coeficiente de elasticidad variable
- Regulación de nivel automática
- Bajada en función de la velocidad para el ahorro de combustible
- Nivel elevado seleccionable manualmente para una mayor altura libre sobre el suelo
- ADS PLUS (sistema de amortiguación adaptativa con amortiguación continua)
- Interruptor DYNAMIC SELECT y pulsador de regulación de nivel

Armonizaciones del tren de rodaje y alturas del vehículo disponibles en función del programa de conducción

Programa de conducción **[C]**:

- La armonización del tren de rodaje es confortable.
- La carrocería del vehículo se ajusta al nivel normal.

- A partir de una velocidad de aproximadamente 78 mph (125 km/h), el vehículo desciende.
- Por debajo de una velocidad de aproximadamente 50 mph (80 km/h), el vehículo vuelve a elevarse.

Programa de conducción **[E]**:

- La armonización del tren de rodaje es confortable.
- La carrocería del vehículo se ajusta al nivel bajo -1.
- Si aumenta la velocidad, el vehículo ya no descenderá más.

Programa de conducción **[S]**:

- La armonización del tren de rodaje es más rígida.
- La carrocería del vehículo se ajusta al nivel bajo -1.
- Si aumenta la velocidad, el vehículo ya no descenderá más.

Programa de conducción **[S*]**:

- La armonización del tren de rodaje es aún más rígida.
- La carrocería del vehículo se ajusta al nivel bajo -1.
- Si aumenta la velocidad, el vehículo ya no descenderá más.

En el programa de conducción **[T*]** puede acceder a los ajustes para la armonización individual del tren de rodaje (→ página 166).

Ajuste de la altura del vehículo

⚠ ADVERTENCIA Peligro de accidente por una altura del vehículo excesiva

Las cualidades de marcha se pueden ver afectadas negativamente.

El vehículo puede desplazarse hacia el exterior, porejemplo, al girar o durante la circulación por curvas.

▶ Seleccione siempre una altura del vehículo que se corresponda con la

forma de conducir y las condiciones de la calzada.

⚠ ADVERTENCIA Peligro de aprisionamiento por la bajada del vehículo

Al bajar el vehículo, pueden quedar atrapadas partes del cuerpo de las personas que estén entre la carrocería y los neumáticos o de las que estén debajo del vehículo.

- ▶ Asegúrese al bajar el vehículo de que nadie se encuentre cerca de los pasarruedas o debajo del vehículo.

⚠ ADVERTENCIA Peligro de aprisionamiento por la bajada del vehículo

Vehículos con AIR BODY CONTROL o regulación de nivel: al descargar o bajarse del vehículo, este primero se eleva ligeramente para descender al poco tiempo hasta el nivel ajustado.

Como consecuencia, usted o las personas que se encuentren cerca de los pasarruedas o de

los bajos del vehículo podrían quedar aprisionadas.

Los movimientos de bajada también se pueden producir después de bloquear el vehículo.

- ▶ Asegúrese al abandonar el vehículo de que nadie se encuentre cerca de los pasarruedas o de los bajos del vehículo.

! INDICACIÓN Daños por la bajada del vehículo

Al bajar el vehículo se pueden dañar piezas de la carrocería.

- ▶ Asegúrese al bajar el vehículo de que no se encuentren obstáculos, como por ejemplo bordillos de acera, debajo ni cerca de la carrocería.

! INDICACIÓN Vehículos Mercedes-AMG

- ▶ Tenga en cuenta las indicaciones contenidas en las instrucciones adicionales. De lo contrario, podría no reconocer situaciones de peligro.

Requisitos

- El vehículo debe haberse puesto en marcha.
- El vehículo no debe estar circulando a una velocidad superior a 37 mph (60 km/h).

Elevación del vehículo

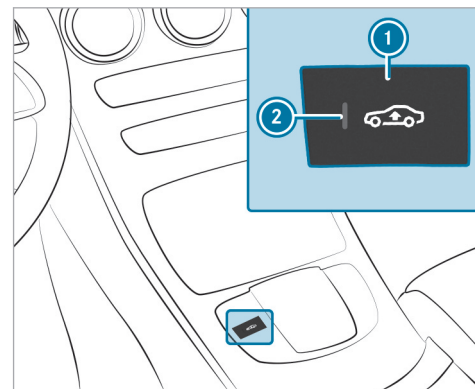

- ▶ Pulse la tecla ①.
- ▶ El testigo de control ② se ilumina.

La carrocería del vehículo se ajusta al nivel elevado.

Se memoriza la selección.

En las siguientes situaciones, el vehículo vuelve a bajar automáticamente:

- Si circula a una velocidad superior a 50 mph (80 km/h).
- Circula durante aproximadamente tres minutos a una velocidad entre 37 mph (60 km/h) y 50 mph (80 km/h).
- Cambia el programa de conducción con el interruptor DYNAMIC SELECT.

El vehículo se ajusta a la altura del último programa de conducción activo.

Bajada del vehículo

▶ Pulse la tecla ①.

Se apaga el testigo de control ②. El vehículo se ajusta a la altura del programa de conducción activo.

Cámara de marcha atrás

Función de la cámara de marcha atrás

La cámara de marcha atrás solo es un medio auxiliar. No puede sustituir en ningún caso su atención al entorno. La responsabilidad de maniobrar y aparcar de forma segura recae siempre en el conductor. Asegúrese de que al maniobrar y al aparcar no se encuentren, entre otros, personas, animales u objetos en la zona de maniobras.

Las líneas auxiliares mostradas en el visualizador de medios indican las distancias respecto al vehículo propio. Las distancias mostradas son válidas solo a la altura de la calzada.

En función del equipamiento, puede elegir entre las vistas siguientes:

- Vista normal
- Vista gran angular

La imagen del sector situado detrás del vehículo se muestra invertida, como en el espejo retrovisor interior.

Vehículos sin ayuda para aparcar PARKTRONIC

Están disponibles las siguientes vistas de la cámara en el sistema multimedia:

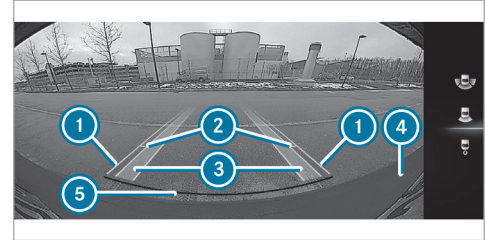

Vista normal

- ① Superficie que se va a atravesar en función del giro actual del volante (dinámico)
- ② Líneas auxiliares a una distancia aproximada de 1,6 ft (0,5 m), 3,3 ft (1,0 m), 5 ft (1,5 m) y 9,9 ft (3,0 m) con respecto a la parte posterior del vehículo
- ③ Carril de los neumáticos para indicar el giro actual del volante (dinámico)
- ④ Parachoques
- ⑤ Línea auxiliar a una distancia aproximada de 1,0 ft (0,3 m) con respecto a la parte posterior del vehículo

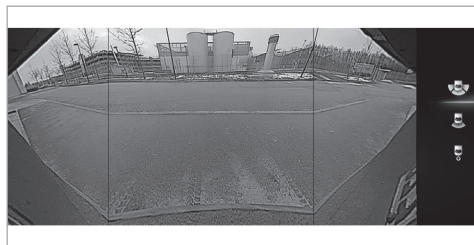

Vista gran angular

Vehículos con ayuda para aparcar PARKTRONIC
Están disponibles las siguientes vistas de la cámara en el sistema multimedia:

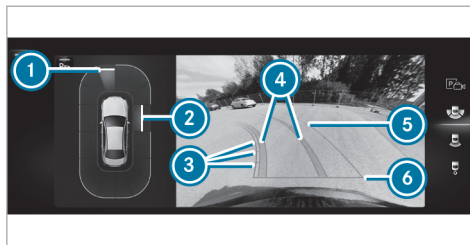

Vista normal

- ① Indicación de advertencia de color amarillo: obstáculos a una distancia de entre aproximadamente 2,3 ft (0,7 m) y 3,3 ft (1,0 m)
- ② Indicación de advertencia de color naranja: obstáculos a una distancia de entre aproximadamente 1,3 ft (0,4 m) y 2,3 ft (0,7 m)
- ③ Líneas auxiliares a una distancia aproximada de 1,6 ft (0,5 m), 3,3 ft (1,0 m), 5 ft (1,5 m) y 9,9 ft (3,0 m) con respecto a la parte posterior del vehículo
- ④ Carril amarillo de los neumáticos para indicar el giro actual del volante (dinámico)

- ⑤ Superficie que se va a atravesar en función del giro actual del volante (dinámico)
- ⑥ Línea auxiliar a una distancia aproximada de 1,0 ft (0,3 m) con respecto a la parte posterior del vehículo

El color de la indicación de advertencia ① / ② cambia dinámicamente y depende de la distancia hasta el obstáculo detectado:

- **Azul:** ningún obstáculo detectado a una distancia inferior a 3,3 ft (1,0 m).
 - **Amarillo:** obstáculos a una distancia de entre aproximadamente 2,3 ft (0,7 m) y 3,3 ft (1,0 m)
 - **Naranja:** obstáculos a una distancia de entre aproximadamente 1,3 ft (0,4 m) y 2,3 ft (0,7 m)
 - **Rojo:** obstáculos a una distancia muy reducida de aproximadamente 1,3 ft (0,4 m) o menos
- ⓘ **Vehículos con ayuda activa para aparcar:** cuando la ayuda activa para aparcar está conectada, los carriles ④ se muestran en color verde.



Vista gran angular

- 1 Indicación de la ayuda para aparcar PARK-TRONIC

Fallo del sistema

Si no está disponible la operatividad de la cámara de marcha atrás, en el visualizador de medios se muestra el aviso **El sistema no funciona**.

Límites del sistema

La cámara de marcha atrás no funcionará, o hará con limitaciones en las siguientes situaciones, entre otras:

- Si la tapa del maletero está abierta.

- Si las condiciones meteorológicas son malas, porejemplo, en caso de lluvia intensa, nieve, niebla, tormenta o salpicaduras de agua.
- Si la luminosidad general es deficiente, porejemplo, por la noche.
- Si las cámaras o las piezas del vehículo en las que están montadas las cámaras están dañadas, sucias o cubiertas. Tenga en cuenta la información sobre los sensores y las cámaras del vehículo (→ página 183).

- 1 No utilice la cámara de marcha atrás en dichas situaciones. De lo contrario, podría herir a alguna persona al aparcar o impactar contra objetos.
- 1 El contraste del visualizador puede verse afectado por la incidencia repentina de la luz solar u otras fuentes de luz, porejemplo, al salir de un garaje. En ese caso, tenga especial precaución.
- 1 Encargue la reparación o sustitución del visualizador en caso de que su uso se vea restringido notablemente, porejemplo, debido a fallos en los píxeles.

Cámara de 360°

Función de la cámara de 360°

La cámara de 360° es un sistema que consta de cuatro cámaras que detectan el área circundante del vehículo. El sistema le sirve de ayuda, porejemplo, al aparcar o en salidas con mala visibilidad.

Las vistas de la cámara de 360° están disponibles siempre en la conducción hacia atrás, y hasta una velocidad aproximada de 10 mph (16 km/h) en la conducción hacia delante.

La cámara de 360° constituye solamente un medio auxiliar y podría mostrar los obstáculos incorrectamente, con una perspectiva distorsionada o no mostrarlos en absoluto. No puede sustituir en ningún caso su atención al entorno. La responsabilidad de maniobrar y aparcar de forma segura recae siempre en el conductor. Asegúrese de que al maniobrar y al aparcar no se encuentren, entre otros, personas, animales u objetos en la zona de maniobras.

El sistema evalúa las imágenes de las siguientes cámaras:

- Cámara de marcha atrás

- Cámara frontal
- Dos cámaras laterales en los retrovisores exteriores

Vistas de la cámara de 360°



- 1 Vista gran angular delantera
- 2 Top View con imagen de la cámara frontal
- 3 Top View con imagen de las cámaras laterales en los retrovisores exteriores
- 4 Vista gran angular trasera
- 5 Top View con imagen de la cámara de marcha atrás
- 6 Top View con vista del remolque (vehículos con dispositivo de remolque)

Función de las líneas auxiliares

En las vistas Top View se muestran además líneas auxiliares en la imagen de la cámara. Estas se basan en el giro actual del volante e indican la distancia.

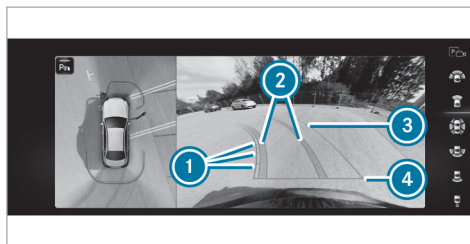

- 1 Líneas auxiliares a una distancia aproximada de 1,6 ft (0,5 m), 3,3 ft (1,0 m), 5 ft (1,5 m) y 9,9 ft (3,0 m) con respecto a la parte posterior del vehículo
- 2 Carril amarillo de los neumáticos para indicar el giro actual del volante (dinámico)

- 3 Superficie que se va a atravesar en función del giro actual del volante (dinámico)
- 4 Línea auxiliar a una distancia aproximada de 1,0 ft (0,3 m) con respecto a la parte posterior del vehículo

- i** Cuando la ayuda activa para aparcar está conectada, los carriles **2** se muestran en color verde. Las líneas auxiliares indican las distancias respecto al vehículo propio. Las distancias son válidas a la altura de la calzada.

En todas las vistas se muestra además la indicación de advertencia de la ayuda para aparcar PARKTRONIC (→ página 230).

El color de la indicación de advertencia cambia dinámicamente y depende de la distancia hasta el obstáculo detectado:

- **Azul:** ningún obstáculo detectado a una distancia inferior a 3,3 ft (1,0 m)
- **Amarillo:** obstáculos a una distancia de entre aproximadamente 2,3 ft (0,7 m) y 3,3 ft (1,0 m)

- **Naranja:** obstáculos a una distancia de entre aproximadamente 1,3 ft (0,4 m) y 2,3 ft (0,7 m)
 - **Rojo:** obstáculos a una distancia muy reducida de aproximadamente 1,3 ft (0,4 m) o menos
- i** Si la ayuda para aparcar PARKTRONIC está operativa y no se detecta ningún objeto, la indicación de advertencia se representa en ese punto en color azul.

Vista gran angular delantera



- 1** Indicación de advertencia de la ayuda para aparcar PARKTRONIC

Top View con imagen de la cámara frontal

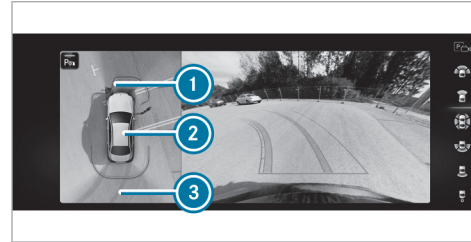

- 1** Indicación de advertencia de la ayuda para aparcar PARKTRONIC (→ página 230)
- 2** Vehículo desde arriba
- 3** Carril para indicar el ángulo de giro actual del volante

Top View con imagen de las cámaras laterales en los retrovisores exteriores

En esta vista es posible visualizar los laterales delanteros y traseros del vehículo.

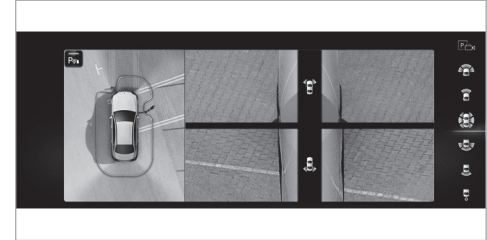

Límites del sistema

Si la operatividad del sistema no está disponible, en el visualizador de medios se muestra el aviso **El sistema no funciona**.

La cámara de 360° no funcionará, o lo hará con limitaciones en las siguientes situaciones, entre otras:

- Si usted circula hacia delante a una velocidad superior a aprox. 10 mph (16 km/h).
- Si las puertas están abiertas.
- Si un retrovisor exterior no está completamente desplegado.
- Si la tapa del maletero está abierta.

- Si las condiciones meteorológicas son malas, porejemplo, en caso de lluvia intensa, nieve, niebla, tormenta o salpicaduras de agua.
 - Si la luminosidad general es deficiente, porejemplo, por la noche.
 - Si el objetivo de la cámara está sucio, cubierto o empañado.
 - Si las cámaras o las piezas del vehículo en las que están montadas las cámaras están dañadas. Encargue en dicho caso la revisión, el posicionamiento y el ajuste de las cámaras en un taller especializado.
- ❗ No utilice la cámara de 360° en dichas situaciones. De lo contrario, podría herir a alguna persona al aparcar o impactar contra objetos.

En vehículos muy cargados, se pueden producir imprecisiones en las líneas auxiliares y en su representación en imágenes en función de las especificaciones técnicas al salir de la altura estándar.

Los componentes adicionales adosados al vehículo (porejemplo, soportes de la matrícula, portabicicletas) podrían limitar el campo visual y otras funciones del sistema de cámaras.

- ❗ El contraste del visualizador puede verse afectado por la incidencia repentina de la luz solar u otras fuentes de luz, porejemplo, al salir de un garaje. En ese caso, tenga especial precaución.
- ❗ Encargue la reparación o sustitución del visualizador en caso de que su uso se vea restringido notablemente, porejemplo, debido a fallos en los píxeles.

Tenga en cuenta las indicaciones sobre la limpieza de la cámara de 360° (→ página 314).

■ Apertura de la vista de la cámara de 360° mediante la marcha atrás

- ▶ Acople la marcha atrás.
- ▶ Seleccione en el sistema multimedia la vista que desee (→ página 227).
- ▶ Si después de acoplar la marcha atrás no se muestra la imagen de la cámara de marcha atrás: desconecte el vehículo, mantenga pulsada la tecla **[P]**, conecte el vehículo y vuelva a acoplar la marcha atrás.

Ayuda para aparcar PARKTRONIC

■ Función de la ayuda para aparcar PARKTRONIC

La ayuda para aparcar PARKTRONIC es un sistema electrónico de ayuda para aparcar que supervisa el entorno del vehículo e indica al conductor de forma óptica y acústica la distancia que hay entre su vehículo y un obstáculo detectado.

La ayuda para aparcar PARKTRONIC es solo un medio auxiliar. No puede sustituir en ningún caso su atención al entorno. La responsabilidad de maniobrar, aparcar y salir del estacionamiento de forma segura recae siempre en el conductor. Asegúrese de que, entre otros, no haya personas, animales u objetos en la zona de maniobras al realizar maniobras, aparcar o salir del estacionamiento.

La defensa lateral pasiva advierte adicionalmente de la presencia de obstáculos laterales. Durante el proceso de estacionamiento o al maniobrar se detectan los obstáculos al pasar junto a ellos. Si conduce hacia la dirección de un obstáculo detectado y existe por ello peligro de colisión lateral, se produce una advertencia. Para que un objeto lateral pueda ser detectado, debe ser

detectado previamente por los sensores situados en el parachoques delantero o trasero al pasar junto a él.

Para que se puedan mostrar los obstáculos laterales de la parte delantera o trasera, el vehículo primero debe recorrer una distancia de al menos la mitad de la longitud del vehículo. Si recorre una distancia equivalente a la longitud del vehículo, se pueden mostrar los objetos situados alrededor del vehículo.

Indicaciones en el visualizador de medios

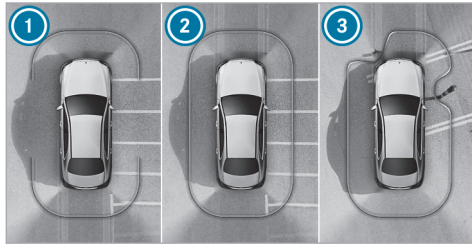

Vehículos con cámara de 360°

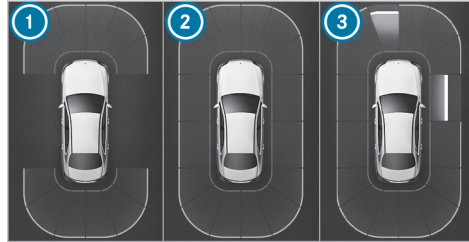

Vehículos sin cámara de 360°

Cuando la ayuda para aparcar PARKTRONIC está operativa, los sectores correspondientes de la indicación se muestran en color azul.

- ① Operativo en la parte delantera y trasera
- ② Operativo por todos los lados
- ③ Obstáculos en la parte delantera izquierda y lateral derecha detectados

El color de la indicación cambia en función de la distancia respecto al obstáculo detectado:

- **Azul:** > 3,3 ft (1 m) (ningún objeto detectado)
- **Amarillo:** aprox. 3,3 ft (1 m) - 2,3 ft (0,7 m)

- **Naranja:** aprox. 2,3 ft (0,7 m) - 1,2 ft (0,4 m)
- **Rojo:** < 1,2 ft (0,4 m)

Vehículos con cámara de 360°: la línea delimitadora se desplaza de forma dinámica en función de la posición y de la distancia de los obstáculos detectados.

Adicionalmente, suena una señal acústica de advertencia intermitente en función de la distancia respecto al obstáculo detectado. Puede ajustar el momento en el que debe producirse la advertencia mediante el sistema multimedia (→ página 234).

Ajuste estándar:

- **Parte delantera y lateral:** < 1,2 ft (0,4 m)
- **Parte trasera:** < 3,3 ft (1 m)

Avisar siempre pronto:

- **Parte delantera:** < 3,3 ft (1 m)
- **Parte lateral:** < 2,3 ft (0,7 m)
- **Parte trasera:** < 3,3 ft (1 m)

A partir de una distancia de aproximadamente 0,7 ft (0,2 m) suena una señal acústica continua

de advertencia independientemente del ajuste seleccionado.

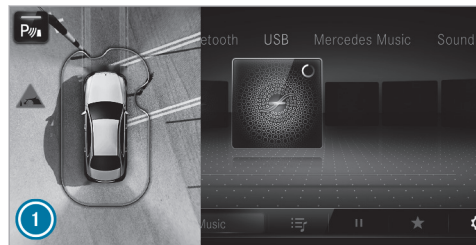

Vehículos con cámara de 360°

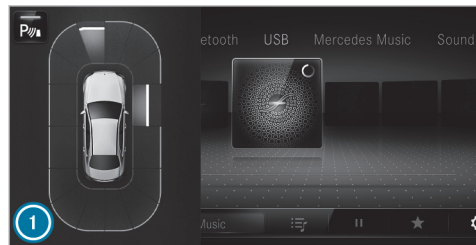

Vehículos sin cámara de 360°

Si se detecta un obstáculo en el trayecto y en el visualizador de medios no está abierto el menú **Cámara y ayuda aparca.**, se muestra la ventana emergente ①:

- **Vehículos sin ayuda activa para aparcar:** a una velocidad de hasta 8 mph (12 km/h)
- **Vehículos con ayuda activa para aparcar:** a una velocidad de hasta 11 mph (18 km/h)

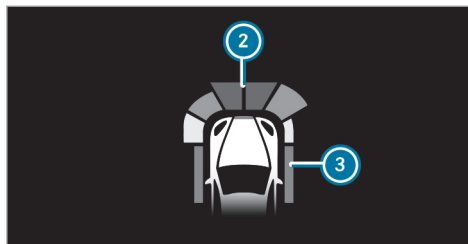

De forma opcional, en el Head-up-Display se muestran también los obstáculos detectados por la ayuda para aparcar PARKTRONIC a partir de una distancia de aproximadamente 3,3 ft (1,0 m) por delante ② y 2,3 ft (0,7 m) en los lados ③.

Límites del sistema

La ayuda para aparcar PARKTRONIC puede no tener en cuenta los siguientes obstáculos:

- Obstáculos por debajo de la zona de detección, porejemplo, personas, animales u objetos
- Obstáculos por encima de la zona de detección, porejemplo, carga que sobresalga, voladizos o rampas de carga de camiones
- Peatones o animales que se acerquen lateralmente al vehículo
- Objetos que se coloquen lateralmente junto al vehículo

Los obstáculos laterales no se muestran, entre otras, en las siguientes situaciones:

- si detiene el vehículo y lo desconecta
- si abre las puertas

Después de arrancar el vehículo deben detectarse de nuevo los obstáculos al pasar junto a ellos antes de que suene una advertencia.

Tenga en cuenta la información sobre los sensores y las cámaras del vehículo, ya que, de lo con-

trario, el sistema no podría funcionar correctamente (→ página 183).

Problemas con la ayuda para aparcar PARKTRONIC

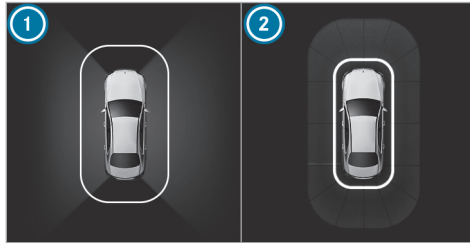

- ① Vehículos con cámara de 360°
- ② Vehículos sin cámara de 360°

Si la indicación de la ayuda para aparcar PARKTRONIC se ilumina en color rojo durante aproximadamente tres segundos y, a continuación, se apaga y se muestra el símbolo  en el cuadro de instrumentos, es posible que el sistema se haya desconectado debido a una interferencia. Vuelva a arrancar el vehículo y compruebe si la

ayuda para aparcar PARKTRONIC funciona en otro lugar.

Si se muestra el símbolo  en el cuadro de instrumentos y suena una señal acústica de advertencia, esto puede tener las siguientes causas:

- **Los sensores están sucios:** limpie los sensores, tenga en cuenta para ello las indicaciones sobre la conservación de las piezas del vehículo (→ página 314).
- **La ayuda para aparcar PARKTRONIC se ha desconectado debido a un funcionamiento anómalo:** vuelva a arrancar el vehículo. Si el problema persiste, diríjase a un taller especializado.

Conexión o desconexión de la ayuda para aparcar PARKTRONIC



! INDICACIÓN Peligro de accidente por objetos situados muy cerca

La ayuda para aparcar PARKTRONIC no reconocerá determinados objetos si están situados muy cerca.

▶ Preste especial atención al aparcar o maniobrar a los objetos que se encuentren por encima o por debajo de los sensores como, porejemplo, maceteros o lanzas. De lo contrario, el vehículo u otros objetos podrían resultar dañados.

▶ **Vehículos sin AIR BODY CONTROL:** pulse la tecla  situada en la consola central.

① **Vehículos con AIR BODY CONTROL:** puede conectar o desconectar la ayuda para aparcar PARKTRONIC en el sistema multimedia (→ página 234).

Si el testigo de control de la tecla  no se ilumina, la ayuda para aparcar PARKTRONIC está activada. Si el testigo de control se ilumina o se muestra el símbolo  en el visualizador del cuadro de instrumentos, la ayuda para aparcar PARKTRONIC no está activada.

① Al arrancar el vehículo, la ayuda para aparcar PARKTRONIC se conecta automáticamente.

■ Conexión o desconexión de la ayuda para aparcar PARKTRONIC mediante el sistema multimedia

! **INDICACIÓN** Peligro de accidente por objetos situados muy cerca

La ayuda para aparcar PARKTRONIC no reconocerá determinados objetos si están situados muy cerca.

- ▶ Preste especial atención al aparcar o maniobrar a los objetos que se encuentren por encima o por debajo de los sensores como, porejemplo, maceteros o lanzas. De lo contrario, el vehículo u otros objetos podrían resultar dañados.

Requisitos

- El menú Cámara debe estar abierto.
 - O bien: la ayuda activa para aparcar debe estar activa.
 - O bien: debe aparecer la ventana emergente PARKTRONIC.
- ▶ Pulse **PWA** en el visualizador de medios.

Si el testigo de control de la tecla **PWA OFF** no se ilumina, la ayuda para aparcar PARKTRONIC está activada. Si el testigo de control se ilumina o se muestra el símbolo **PWA OFF** en el cuadro de instrumentos, la ayuda para aparcar PARKTRONIC no está activada.

① Al arrancar el vehículo, la ayuda para aparcar PARKTRONIC se conecta automáticamente.

Como alternativa, la ayuda para aparcar PARKTRONIC se puede conectar o desconectar en el menú Acceso rápido.

■ Ajuste de las señales acústicas de advertencia de la ayuda para aparcar PARKTRONIC

Sistema multimedia:

→ **Inicio** ▶ **Ajustes** ▶ **Asistencia**
▶ **Cámara y ayuda aparcar.**

Ajuste del volumen de las señales acústicas de advertencia

- ▶ Seleccione **Volumen señales acústicas advertencia.**
- ▶ Ajuste un valor.

Ajuste del tono de las señales acústicas de advertencia

- ▶ Seleccione **Tono de señales acústicas de advertencia.**
- ▶ Ajuste un valor.

Determinación del momento de inicio de las señales acústicas de advertencia

Puede determinar si las señales acústicas de advertencia de la ayuda para aparcar PARKTRONIC deben iniciarse ya a una mayor distancia del obstáculo.

- ▶ Seleccione **Avisar siempre pronto.**
- ▶ Conecte o desconecte la función.

Conexión o desconexión de la reducción del volumen de audio

Puede determinar si durante una señal acústica de advertencia de la ayuda para aparcar PARKTRONIC se reduce el volumen de una fuente multimedia en el sistema multimedia.

- ▶ Seleccione **Reducción volumen audio durante señales acústicas advertencia.**
- ▶ Conecte o desconecte la función.

Ayuda activa para aparcar

Función de la ayuda activa para aparcar

La ayuda activa para aparcar es una ayuda para aparcar electrónica basada en ultrasonidos que dispone de la ayuda de la cámara de marcha atrás o la cámara de 360°. El sistema mide huecos para aparcar a ambos lados del vehículo de forma automática hasta una velocidad de aprox. 22 mph (35 km/h) en la conducción hacia delante.

La ayuda activa para aparcar ofrece las siguientes funciones:

Vehículos con cámara de marcha atrás

- Aparcamiento en un hueco longitudinal al sentido de la calzada

Vehículos con cámara de 360°

- Aparcamiento en un hueco longitudinal al sentido de la calzada
- Aparcamiento en un hueco transversal al sentido de la calzada (opcionalmente hacia delante o hacia atrás)

- Aparcamiento en un hueco que pueda distinguirse como tal únicamente por las líneas de demarcación (porejemplo, en el arcén)
- Salida de un hueco para aparcar si ha aparcado con la ayuda activa para aparcar

Si se cumplen todas las condiciones para la búsqueda de huecos para aparcar, en el visualizador del cuadro de instrumentos se muestra la indicación .

Si la ayuda activa para aparcar ha detectado huecos para aparcar, en el visualizador del cuadro de instrumentos se muestra la indicación . Las flechas indican en qué lado de la calzada se encuentran los huecos para aparcar detectados. Estos huecos se muestran en el visualizador de medios.

Vehículos con cámara de marcha atrás: el hueco para aparcar se puede elegir libremente. La maniobra de aparcamiento se efectúa marcha atrás.

Vehículos con cámara de 360°: el hueco para aparcar se puede elegir libremente. El sentido de aparcamiento (hacia delante o hacia atrás) tam-

bién se puede elegir libremente según la posición del hueco para aparcar.

Si se activa la ayuda activa para aparcar, en función del recorrido calculado se activa el intermitente.

Durante la maniobra para aparcar el sistema acelera, frena, gira el volante y cambia de marcha.

La ayuda activa para aparcar constituye solamente un medio auxiliar. No puede sustituir en ningún caso su atención al entorno. La responsabilidad de maniobrar, aparcar y salir del estacionamiento de forma segura recae siempre en el conductor. Asegúrese de que no haya, entre otros, ninguna persona, animales u objetos en el trayecto de marcha.

La ayuda activa para aparcar se interrumpe en las siguientes situaciones:

- Se desactiva la ayuda para aparcar PARKTRONIC.
- Si gira el volante.
- Si acopla la posición del cambio .
- Si el ESP® regula.
- Si abre la puerta del conductor.

- Si vuelve a pulsar la tecla  después de activar la ayuda activa para aparcar (→ página 237).

Límites del sistema

En función de la avería, la ayuda activa para aparcar puede dejar de funcionar si el alumbrado exterior está averiado.

Tenga en cuenta además los límites de los siguientes sistemas:

- Cámara de marcha atrás (→ página 225)
- Cámara de 360° (→ página 227)

Los objetos que se encuentran por encima o por debajo de la zona de detección de los sensores, porejemplo, carga que sobresalga, voladizos, rampas de carga de camiones o limitaciones de los huecos para aparcar, no se detectan durante la medición del hueco para aparcar. Tampoco se tienen en cuenta para el cálculo de la maniobra de aparcamiento. Por tanto, la ayuda activa para aparcar podría girar incorrectamente para entrar en el hueco para aparcar.

⚠ ADVERTENCIA Peligro de accidente por objetos situados encima o debajo de la zona de detección de la ayuda activa para aparcar

Si hay objetos situados encima o debajo de la zona de detección, es posible que se den las siguientes situaciones:

- La ayuda activa para aparcar puede efectuar el giro de entrada demasiado pronto.
- El vehículo puede no detenerse ante estos objetos.

¡Existe peligro de sufrir una colisión!

- ▶ No utilice la ayuda activa para aparcar en estas situaciones.

Las condiciones meteorológicas extremas, porejemplo, la nieve o la lluvia intensa, pueden provocar que la medición del hueco para aparcar sea imprecisa. Los huecos para aparcar situados delante de remolques estacionados cuya lanza sobresalga por la superficie de aparcamiento pueden no ser detectados o ser detectados incorrectamente por el sistema. Utilice la ayuda activa

para aparcar solamente sobre una superficie plana y firme.

No utilice la ayuda activa para aparcar en las siguientes situaciones, entre otras:

- Con condiciones meteorológicas extremas, porejemplo, hielo, nieve o lluvia intensa.
- Si transporta con su vehículo una carga que sobresale del vehículo.
- En caso de declives o pendientes pronunciados con una inclinación superior al 15 %.
- Con las cadenas para nieve montadas.
- Inmediatamente después de haber sustituido una rueda o con las ruedas de repuesto montadas.
- Si la presión de los neumáticos es insuficiente o demasiado alta.
- Si el tren de rodaje está desplazado, porejemplo, tras la colocación sobre el bordillo.

Existe la posibilidad de que la ayuda activa para aparcar muestre huecos para aparcar que no sean adecuados para estacionar su vehículo, porejemplo:

- Huecos para aparcar en los que no está permitido estacionar.
- Huecos para aparcar sobre un terreno inadecuado.

Aparcamiento con la ayuda activa para aparcar

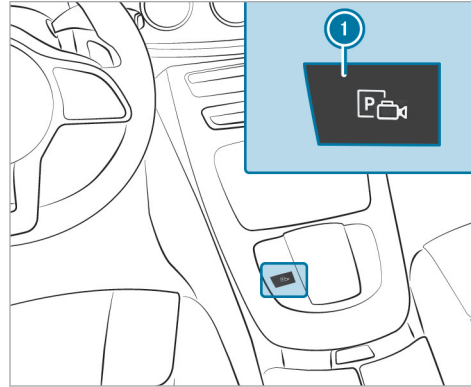

▶ Pulse la tecla ①.



En el visualizador de medios se muestran los huecos para aparcar detectados por el sistema. Cuando el vehículo está parado, se muestra además el recorrido definido ② para acceder al hueco para aparcar seleccionado en ese momento ③.

- ▶ Si se muestra un hueco para aparcar: detenga el vehículo.
- ▶ En caso necesario, seleccione otro hueco para aparcar.
- ▶ **Vehículos con cámara de 360°:** en caso necesario, modifique el sentido de aparcamiento.
- ▶ **Inicio de la maniobra de aparcamiento:** confirme el hueco para aparcar seleccionado ③.

El intermitente se conecta automáticamente al iniciar la maniobra de aparcamiento. El uso correcto de los intermitentes en función del tráfico es responsabilidad del conductor. En caso necesario, conecte el intermitente.

⚠ ADVERTENCIA Peligro de accidente por el desplazamiento del vehículo al aparcar o salir del estacionamiento

El vehículo se desplaza al aparcar y salir del estacionamiento, y puede invadir áreas del carril contrario.

Debido a ello, podría colisionar con otros usuarios de la vía u objetos.

- ▶ Preste atención a los otros usuarios de la vía u objetos.
- ▶ En caso necesario, deténgase o interrumpa la maniobra con la ayuda activa para aparcar.

▶ Si en el visualizador de medios se muestra, por ejemplo, el aviso **Acople la marcha atrás:**

acople la posición del cambio correspondiente.

El vehículo se introduce en el hueco para aparcar seleccionado.

- ⓘ Durante la maniobra para aparcar con la ayuda activa para aparcar se muestran los carriles en verde en la imagen de la cámara.

Al finalizar la maniobra para aparcar, se muestra el aviso **Ayuda activa para aparcar finalizada. Asuma el control del vehículo.** Es posible que todavía se necesiten algunas maniobras.

▶ Asegure el vehículo para evitar su desplazamiento. Si las prescripciones legales o circunstancias locales lo exigen: gire las ruedas en dirección al bordillo de la acera.

- ⓘ Puede detener el vehículo durante la maniobra de aparcamiento y cambiar la posición del cambio. Acto seguido, el sistema calcula un nuevo recorrido. Si no hay disponible un nuevo recorrido, puede volver a cambiar la posición del cambio o interrumpir la maniobra.

Salida de un estacionamiento con la ayuda activa para aparcar

Requisitos

- El vehículo debe estar equipado con una cámara de 360°.
- El vehículo debe haberse aparcado con la ayuda activa para aparcar.

Tenga en cuenta que usted es el responsable del vehículo y su entorno durante toda la maniobra de aparcamiento.

▶ Ponga en marcha el vehículo.

▶ Pulse la tecla ⓘ.

El visualizador de medios muestra la vista de la ayuda activa para aparcar.



- ▶ Seleccione **Salir aparcam.** ②

O bien:

- ▶ Si ha aparcado el vehículo en posición transversal con respecto al sentido de la marcha:



seleccione el sentido de la salida del estacionamiento ③.

- ▶ Si en el visualizador de medios se muestra, porejemplo, el aviso **Acople una marcha hacia delante**: acople la posición del cambio correspondiente. El vehículo sale del hueco para aparcar y la ayuda activa para aparcar lo detiene en posición transversal con respecto al sentido de la marcha.

Se muestra el aviso  **Ayuda activa para aparcar finalizada. Asuma el control del vehículo.**

- ▶ Asuma el control del vehículo y finalice la maniobra de salida del aparcamiento.
- ① El recorrido mostrado en el visualizador de medios puede diferir del recorrido real. El intermitente se conecta automáticamente a iniciar la maniobra de salida del aparcamiento.

El uso correcto de los intermitentes en función del tráfico es responsabilidad del conductor. En caso necesario, conecte el intermitente.

Interrupción de la ayuda activa para aparcar

Puede interrumpir la maniobra de aparcamiento o de salida del estacionamiento de la ayuda activa para aparcar, porejemplo, del siguiente modo:

- ▶ Pise el pedal de freno.
- ▶ Abra la puerta del acompañante, una puerta trasera, el maletero o el capó.
- ▶ Active el freno de estacionamiento eléctrico o la función HOLD.
- ▶ **Continuación de la maniobra de aparcamiento o de salida del estacionamiento:** pise ligeramente el pedal acelerador.

- ① Si el freno de estacionamiento eléctrico estaba accionado antes de la activación de la ayuda activa para aparcar, pise ligeramente el pedal acelerador para iniciar la maniobra de aparcamiento o de salida del estacionamiento.

Compruebe su entorno antes de continuar una maniobra de aparcamiento interrumpida. Asegúrese de nuevo de que no haya ninguna persona, animales u objetos en el trayecto de marcha. Observe los límites del sistema de la ayuda activa para aparcar.

Función de frenado automático de la ayuda activa para aparcar

Las personas o los objetos detectados en el trayecto podrían provocar un frenado brusco y, con ello, interrumpir la maniobra de aparcamiento o de salida del estacionamiento. En ese caso, el vehículo se mantiene parado. Si pisa el pedal acelerador, continúa la maniobra de aparcamiento o de salida del estacionamiento.

Compruebe su entorno antes de continuar la maniobra de aparcamiento o de salida del estacionamiento. Asegúrese de nuevo de que no haya ninguna persona, animales u objetos en el trayecto de marcha. Observe los límites del sistema de la ayuda activa para aparcar.

Asistencia en maniobras

Función Drive Away Assist

El Drive Away Assist puede ayudarle a reducir la gravedad de una colisión al ponerse en marcha. Si se detecta un obstáculo en el sentido de la marcha, se limita la velocidad del vehículo brevemente a aproximadamente 1 mph (2 km/h). Si se

detecta una situación crítica, se muestra el símbolo  en el visualizador de medios.

El Drive Away Assist se puede desactivar o activar en el menú [Ayuda para maniobrar](#) (→ página 242).

- ❗ Puede finalizar una intervención del Drive Away Assist en todo momento desconectando la ayuda para aparcar PARKTRONIC (→ página 233).

⚠ ADVERTENCIA Peligro de accidente por la capacidad limitada de detección del Drive Away Assist

El Drive Away Assist no reconoce siempre de forma clara objetos o situaciones de tráfico.

- ▶ Observe siempre con atención la situación del tráfico sin depender exclusivamente del Drive Away Assist.
- ▶ Esté preparado para frenar o desviarse, siempre y cuando el estado del tráfico lo permita y no implique peligro.

El Drive Away Assist constituye solamente un medio auxiliar. No puede sustituir en ningún caso

su atención al entorno. La responsabilidad de maniobrar, aparcar y salir del estacionamiento de forma segura recae siempre en el conductor. Asegúrese de que no haya, entre otros, ninguna persona, animales u objetos en el trayecto de marcha.

En las siguientes situaciones, porejemplo, puede haber peligro de colisión:

- Se confunden el acelerador y el pedal de freno.
- Se acopla una posición incorrecta del cambio.

La función Drive Away Assist se activa bajo las siguientes condiciones:

- La ayuda para aparcar PARKTRONIC está conectada.
- Con el vehículo parado, cambia la posición del cambio a **R** o **D**.
- Si el obstáculo se encuentra a una distancia inferior a 3,3 ft (1,0 m).
- La función de asistencia en maniobras está activada en el sistema multimedia.

Límites del sistema

En pendientes, la potencia del Drive Away Assist está limitada.

- ⓘ Observe también los límites del sistema de la ayuda para aparcar PARKTRONIC (→ página 230).

Función Cross Traffic Alert

- ⓘ La función Cross Traffic Alert solo está disponible para vehículos con control de ángulo muerto o control activo de ángulo muerto.

La función Cross Traffic Alert puede advertir del tráfico que cruza al salir del estacionamiento marcha atrás y al maniobrar. Para ello, los sensores de radar integrados en el parachoques supervisan la zona contigua al vehículo. Si se detecta una situación crítica, se muestra el símbolo  en el visualizador de medios y el vehículo se puede frenar automáticamente.

Si los sensores de radar están tapados por vehículos u otros objetos, no se produce ninguna detección.

- ⓘ Tenga también en cuenta las indicaciones sobre el control de ángulo muerto y el control activo de ángulo muerto (→ página 217).

Límites del sistema

En pendientes, la función Cross Traffic Alert no está disponible.

Funcionamiento del frenado de maniobras

El frenado de maniobras puede evitar una colisión con personas durante la conducción hacia atrás a velocidad reducida. Si mediante la cámara de marcha atrás se detecta una persona en el recorrido, se puede frenar el vehículo hasta detenerlo.

El frenado de maniobras puede intervenir si se dan las siguientes condiciones:

- Si el vehículo se desplaza marcha atrás a una velocidad inferior a 6 mph (10 km/h).
- Si la imagen de la cámara se muestra en el visualizador de medios .

Puede conectar la función de frenado en maniobras en el menú [Ayuda para maniobrar](#) (→ página 242).

Si se activa un frenado de maniobras, se muestra el siguiente símbolo en color rojo en la vista seleccionada en el menú [Cámara y ayuda apar.](#):



- ⓘ Si el frenado de maniobras no está disponible, se muestra el mismo símbolo en color gris.

El frenado de maniobras solo es un medio auxiliar. No puede sustituir en ningún caso su atención al entorno. La responsabilidad de maniobrar, aparcar y salir del estacionamiento de forma segura recae siempre en el conductor. Asegúrese de que no haya, entre otros, ninguna persona, animales u objetos en el trayecto de marcha.

⚠ ADVERTENCIA Peligro de accidente por la capacidad limitada de detección del frenado de maniobras

La función de frenado de maniobras no siempre puede reconocer las personas claramente. La función no detecta otros obstáculos.

En esos casos, la función puede frenar de forma injustificada o no frenar.

- ▶ Observe siempre con atención la situación del tráfico sin depender exclusivamente de la función de frenado de maniobras.
- ▶ Prepárese para frenar.

Límites del sistema

Tenga en cuenta los límites del sistema de las siguientes funciones:

- Ayuda activa para aparcar (→ página 235)
- Cámara de 360° (→ página 227)
- Cámara de marcha atrás (→ página 225)

En las siguientes situaciones, la función de frenado de maniobras no está disponible:

- en pendientes

Conexión o desconexión de la asistencia en maniobras

Sistema multimedia:

 **▶▶ Ajustes ▶▶ Asistencia**
▶▶ Cámara y ayuda aparc.

- ▶ Active o desactive la opción **Ayuda para maniobrar**.

Indicaciones para el arrastre de vehículos

El vehículo no es apropiado para el uso de sistemas de enganche para remolque como, por ejemplo, los que se utilizan para remolcado del vehículo sobre sus cuatro ruedas o remolcado del vehículo sobre dos ruedas. El montaje y la utilización de sistemas de enganche para remolque tow bar puede provocar daños en el vehículo. En el caso de arrastrar o remolcar un vehículo con sistemas de enganche para remolque tow bar, no se garantiza un comportamiento seguro de la dinámica de marcha del vehículo tractor ni del vehículo arrastrado. El conjunto vehículo/remolque podría oscilar.

Preste atención a las siguientes indicaciones:

- métodos de remolcado autorizados (→ página 332)
- indicaciones para el remolcado con ambos ejes sobre el suelo (→ página 333)

Indicaciones sobre el visualizador del cuadro de instrumentos y el ordenador de a bordo

⚠ ADVERTENCIA Peligro de accidente por fallo del visualizador del cuadro de instrumentos

Si el visualizador del cuadro de instrumentos está averiado o se produce una avería, no se pueden reconocer las limitaciones funcionales de los sistemas relevantes desde el punto de vista de la seguridad.

La seguridad de funcionamiento de su vehículo podría verse afectada.

- ▶ Prosiga la marcha con precaución.
- ▶ Encargue inmediatamente la revisión del vehículo en un taller especializado.

⚠ ADVERTENCIA Peligro de distracción debido a los sistemas de información y los equipos de comunicación

Si maneja sistemas de información y equipos de comunicación integrados en el vehículo

durante la marcha, podría distraer su atención del tráfico. Adicionalmente puede perder el control de su vehículo.

- ▶ Utilice estos equipos solo si el estado del tráfico lo permite.
- ▶ Si no puede garantizar esto, detenga el vehículo sin poner en peligro la seguridad vial y realice las entradas con el vehículo parado.

! INDICACIÓN Vehículos Mercedes-AMG

- ▶ Tenga en cuenta las indicaciones contenidas en las instrucciones adicionales. De lo contrario, podría no reconocer situaciones de peligro.

Cuando utilice el ordenador de a bordo, observe la legislación vigente del país en el que se encuentre en ese momento.

El ordenador de a bordo solo muestra los avisos y las advertencias de determinados sistemas en el visualizador del cuadro de instrumentos. Por esta razón, asegúrese siempre de que su vehículo presente un funcionamiento fiable.

Si la seguridad de funcionamiento del vehículo está afectada, detenga inmediatamente el vehículo sin poner en peligro la seguridad vial. Póngase en contacto con un taller especializado.

Sinopsis del visualizador del cuadro de instrumentos

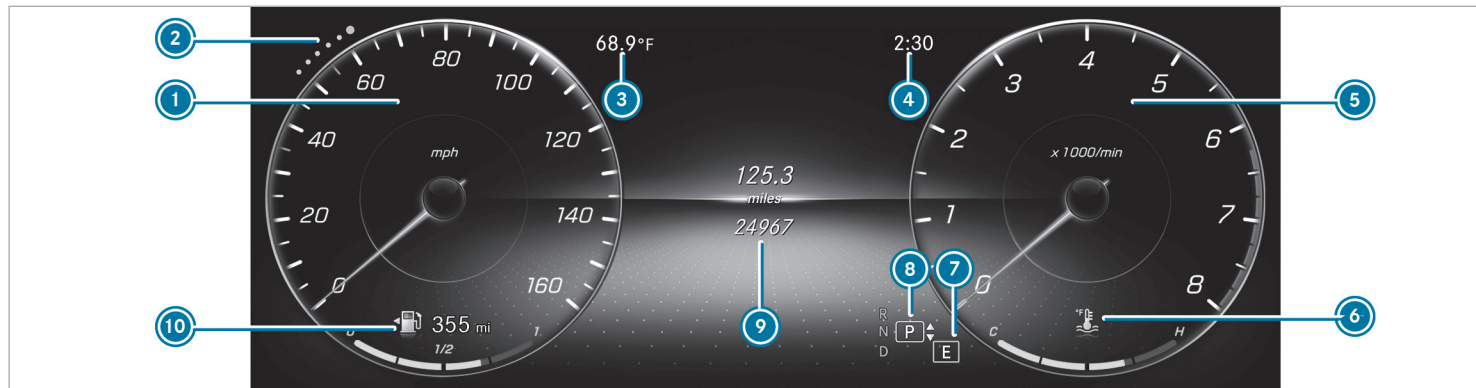

- ① Velocímetro
Los segmentos del velocímetro muestran el estado de los siguientes sistemas: TEMPO-MAT/limitador de velocidad/asistente activo de distancia DISTRONIC.
- ② Puntos de índice
- ③ Temperatura exterior

- ④ Hora
- ⑤ Área adicional de visualización (ejemplo del cuentarrevoluciones): cuentarrevoluciones/navegación/indicación ECO/consumo/G-Meter/fecha
Al alcanzar la marca roja del cuentarrevoluciones (margen de sobregiro), se interrumpe

- la alimentación de combustible para proteger el motor.
- ⑥ Indicación de la temperatura del líquido refrigerante
La indicación de la temperatura del líquido refrigerante ⑥ puede llegar hasta la marca roja en situación normal de marcha.

Vehículos con red de a bordo de 48 V: indicaciones POWER y CHARGE (asistencia de propulsión eléctrica y potencia de recuperación del motor eléctrico)

- 7 Programa de conducción seleccionado
- 8 Posición del cambio seleccionada
- 9 Sector de visualización central del visualizador del cuadro de instrumentos (ejemplo de la indicación estándar del menú Viaje): asistencia/teléfono/navegación/viaje/medios/radio/estilos e indicaciones/servicio/opciones de ajuste del Head-up-Display
- 10 Indicación del nivel de combustible e indicación de posición de la tapa del depósito de combustible

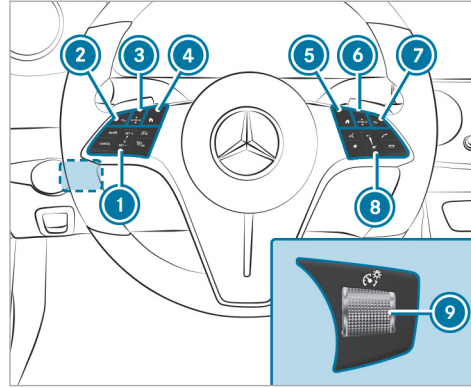

- 1 Grupo de manejo del TEMPOMAT o asistente activo de distancia DISTRONIC (→ página 192)
- 2 Tecla de retroceso del ordenador de a bordo
- 3 Touch Control del ordenador de a bordo
Navegar: deslizar
Confirmar: pulsar

- 4 Menú principal del ordenador de a bordo
- 5 Pantalla de inicio del sistema multimedia MBUX
- 6 Touch Control del sistema multimedia MBUX
Navegar: deslizar
Confirmar: pulsar
- 7 Tecla de retroceso del sistema multimedia MBUX
- 8 Grupo de manejo del sistema multimedia MBUX
 LINGUATRONIC
- 9 Ajuste del brillo de la iluminación de los instrumentos

Sinopsis de las teclas del volante

La disposición y la forma de los elementos de mando del volante puede diferir en función del equipamiento.

Manejo del ordenador de a bordo

Cuando utilice el ordenador de a bordo, observe la legislación vigente del país en el que se encuentre en ese momento.



El ordenador de a bordo se maneja mediante el Touch Control y la tecla de retroceso/menú principal, situados a la izquierda.

Durante el manejo del ordenador de a bordo, suenan varias señales acústicas como confirmación, por ejemplo, cuando se alcanza el final de una lista.

i Para el manejo óptimo del Touch Control, utilice a ser posible la punta del pulgar.

Están disponibles los siguientes menús:

- **Asistencia**
- **Teléfono**
- **Navegación**

- **Viaje**
- **Radio**
- **Medios**
- **Servicio**
- **Vehículos con visualizador del cuadro de instrumentos en el puesto de conducción widescreen: Estilos**

i Encontrará información sobre las opciones de ajuste y de selección de los menús en el manual de instrucciones digital.

Los menús se pueden abrir mediante la barra de menús del visualizador del cuadro de instrumentos.

▶ Apertura de la barra de menús: pulse la tecla de retroceso de la izquierda hasta que se muestre la barra de menús.

i Vehículos sin asistente activo de distancia DISTRONIC: puede abrir la barra de menús del ordenador de a bordo con la tecla .

▶ Desplazamiento por la barra de menús: haga un gesto táctil hacia la izquierda o la derecha en el Touch Control de la izquierda.

▶ Acceso a un menú, submenú u opciones de ajuste de un menú, confirmación de una selección o ajuste: pulse el Touch Control de la izquierda.

▶ Desplazamiento por indicaciones o listas del menú, selección de un contenido del visualizador, una función, una entrada o una indicación: haga un gesto táctil hacia arriba o hacia abajo en el Touch Control de la izquierda.

▶ Salida de un submenú: pulse la tecla de retroceso de la izquierda.

Manejo del Head-up-Display

▶ Conexión del Head-up-Display: haga un gesto táctil hacia arriba en la barra de menús del Touch Control de la izquierda.

▶ Cambio al Head-up-Display: haga un gesto táctil hacia arriba en el Touch Control de la izquierda.

▶ Ajuste de los sectores de visualización del Head-up-Display: haga un gesto táctil arriba o abajo en el Touch Control de la izquierda.

Visualización de los menús en toda la superficie

Puede visualizar los siguientes menús en toda la superficie del visualizador del cuadro de instrumentos:













- **Asistencia**
- **Viaje**
- **Navegación**

- ▶ Desplácese por el menú correspondiente con el Touch Control de la izquierda hasta el final de la lista.
- ▶ Pulse el Touch Control de la izquierda. El menú seleccionado se muestra en toda la superficie.

Sinopsis de las indicaciones del visualizador del cuadro de instrumentos

Indicaciones del visualizador del cuadro de instrumentos:

-  Ayuda activa para aparcar conectada (→ página 237)

-  Ayuda para aparcar PARKTRONIC desconectada (→ página 233, 234)
-  TEMPOMAT (→ página 191)
-  Asistente activo de distancia DISTRONIC (→ página 194)
-  Asistente de frenado activo (→ página 212)
-  Asistente activo de dirección (→ página 202)
-  Asistente activo para retenciones (→ página 201)
-  Detector activo de cambio de carril (→ página 220)
-  Asistente activo para cambio de carril (→ página 205)
-  Disposición de marcha del sistema de propulsión de la red de a bordo de 48 V
-  Función de parada y arranque ECO (→ página 160)
-  Función HOLD (→ página 188)
-  Luces de carretera automáticas (→ página 132)

Luces de carretera automáticas Plus (→ página 133)

Vehículos con asistente para señales de tráfico: indicaciones y señales de tráfico detectadas (→ página 212).

Encontrará una sinopsis de los testigos de control y testigos luminosos de advertencia en (→ página 449).

Head-up-Display

Funcionamiento del Head-up-Display

INDICACIÓN Vehículos Mercedes-AMG

- ▶ Tenga en cuenta las indicaciones contenidas en las instrucciones adicionales. De lo contrario, podría no reconocer situaciones de peligro.

El Head-up-Display proyecta, por ejemplo, la siguiente información por encima del puesto de conducción, en el campo visual del conductor:

- velocidad de conducción

- información del sistema de navegación
- información de los sistemas de asistencia y de seguridad de marcha
- algunos avisos de advertencia

En los tres sectores de visualización del Head-up-Display, se pueden visualizar diferentes contenidos en función del equipamiento del vehículo (→ página 248).

Contenidos de las indicaciones

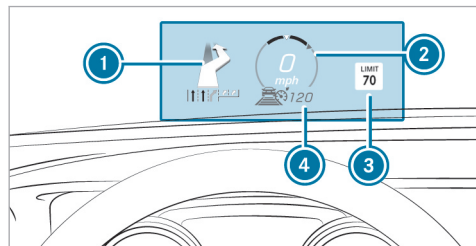

- ① Indicaciones de navegación
- ② Velocidad de marcha actual

- ③ Indicaciones y señales de tráfico detectadas
- ④ Velocidad ajustada en el sistema de asistencia (por ejemplo, TEMPOMAT)

Límites del sistema

La visibilidad de las indicaciones depende de las condiciones siguientes:

- Posición del asiento
 - Ajuste de la posición de imagen
 - Luminosidad ambiental
 - Calzadas mojadas
 - Objetos sobre la cubierta del visualizador
 - Polarización en gafas de sol
- ⓘ En caso de irradiación solar extrema puede producirse la decoloración de partes de la indicación. Este proceso puede revertirse desconectando y volviendo a conectar el Head-up-Display.

Ajuste de las indicaciones del Head-up-Display con el ordenador de a bordo

Ordenador de a bordo:

➔ HEAD-UP-DISPLAY

Se pueden realizar o mostrar los siguientes ajustes o indicaciones del Head-up-Display:

- Posición
- Brillo
- Mensajes
- Estado de asistencia
- Teléfono
- Audio
- LINGUATRONIC

- ▶ **Selección del menú Ajustes:** haga un gesto táctil hacia la derecha en el Touch Control de la izquierda. El menú Ajustes ⑤ queda seleccionado.
- ▶ **Acceso al menú Ajustes:** pulse el Touch Control de la izquierda.

- ▶ **Ajuste de la posición:** en el Touch Control de la izquierda, deslice el dedo hacia arriba o hacia abajo.
- ▶ **Ajuste del brillo:** haga un gesto táctil hacia la izquierda o la derecha en el Touch Control de la izquierda.

Ajuste de los avisos, el estado de asistencia, el teléfono, el audio y el LINGUATRONIC

- ▶ Pulse el Touch Control de la izquierda. Se muestra la lista de las posibilidades de ajuste.
- ▶ Haga un gesto táctil hacia arriba o hacia abajo en el Touch Control de la izquierda.
- ▶ **Selección del ajuste:** pulse el Touch Control de la izquierda.

Selección de las indicaciones del Head-up-Display

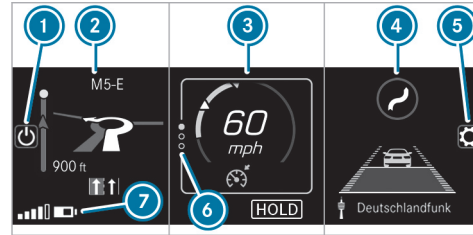

(Ejemplo)

- ① Conexión/desconexión del Head-up-Display
- ② Sector indicativo izquierdo
Sistema de navegación
Consumo medio
G-Meter
- ③ Sector indicativo central
Velocímetro
Velocidad ajustada en el sistema de asistencia a la conducción, por ejemplo, TEMPOMAT
Advertencias de los sistemas de asistencia a la conducción, por ejemplo, advertencia de distancia

- ④ Sector indicativo derecho
Asistente para señales de tráfico
Gráfico de asistencia
- ⑤ Adaptación de la posición, el brillo y el sector de visualización inferior
- ⑥ Puntos de índice
- ⑦ Sector indicativo inferior (ejemplo de sector de visualización izquierdo)

Puede ocultar los sectores indicativos ② a ④ no necesarios.

ⓘ Al manejar la fuente de audio en el modo audio se muestran temporalmente los nombres de las emisoras o los títulos. Si se maneja de manera activa la lista de teléfonos en el visualizador del cuadro de instrumentos, se muestran además las últimas llamadas.

- ▶ Haga un gesto táctil hacia arriba en el Touch Control de la izquierda.
- ▶ Pulse el Touch Control de la izquierda.

Conexión/desconexión del Head-up-Display mediante el sistema multimedia

Sistema multimedia:

↳  » Ajustes » Acceso rápido

- ▶ Seleccione HUD.
Se muestra el Head-up-Display.

Sinopsis y manejo

Indicaciones sobre el sistema multimedia MBUX

⚠ ADVERTENCIA Peligro de distracción debido a los sistemas de información y los equipos de comunicación

Si maneja sistemas de información y equipos de comunicación integrados en el vehículo durante la marcha, podría distraer su atención del tráfico. Adicionalmente puede perder el control de su vehículo.

- ▶ Utilice estos equipos solo si el estado del tráfico lo permite.
- ▶ Si no puede garantizar esto, detenga el vehículo sin poner en peligro la seguridad vial y realice las entradas con el vehículo parado.

Cuando utilice el sistema multimedia, observe la legislación vigente en el país en el que se encuentre en ese momento.



En función del equipamiento, las funciones y la identificación del producto de su sistema multimedia MBUX pueden diferir de la descripción y

las ilustraciones que figuran en el manual de instrucciones. Por ejemplo, el guiado al punto de destino con realidad aumentada no está disponible en todas las variantes de equipamiento.

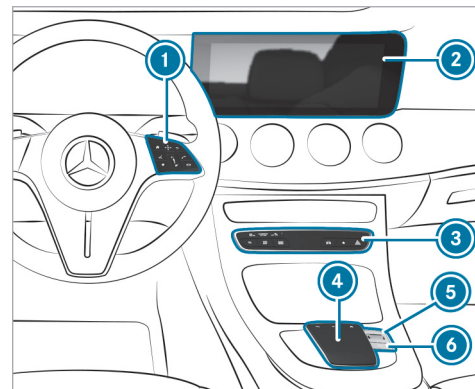
Sinopsis del sistema multimedia MBUX



- ① Touch Control y grupo de manejo del sistema multimedia MBUX
- ② Visualizador de medios con funcionalidad táctil

- 3 Panel de mandos con teclas para teléfono, navegación, radio/medios, funciones del vehículo/ajustes del sistema y favoritos/temas
- 4 Panel táctil
- 5 Regulador
Giro: ajuste del volumen
Pulsación: conexión o desconexión del sonido
Para vehículos Mercedes-AMG con sistema de escape AMG Performance:
 - Giro: ajuste del volumen
 - Pulsación breve: conexión o desconexión del sonido
 - Pulsación larga: conexión o desconexión del sistema multimedia
- 6  Conexión o desconexión del sistema multimedia MBUX o visualizador de medios
Para vehículos Mercedes-AMG con sistema de escape AMG Performance:
Tecla 
 - Cambio de la intensidad del sonido del sistema de escape AMG Performance

Otras posibilidades de manejo:

- Realización de un diálogo con LINGUATRONIC.
 - Manejo sin contacto de las funciones con el asistente interior MBUX.
-  Encontrará más información sobre el manejo y sobre las aplicaciones, los servicios pos-venta y otros servicios en el manual de instrucciones digital.

Protección antirrobo

Este dispositivo está equipado con medidas técnicas de protección antirrobo. Su punto de servicio Mercedes-Benz le proporcionará información detallada sobre la protección antirrobo.

Sinopsis de la pantalla de inicio



- ① En función de la indicación, apertura de las tres primeras aplicaciones o de la pantalla de inicio
- ② Acceso a perfiles
- ③ Acceso a la búsqueda global
- ④ SOS NOT READY (solo cuando el sistema de llamada de emergencia Mercedes-Benz no está disponible)

- ⑤ Mercedes me connect activo
- ⑥ Transmisión de la posición del vehículo activa
- ⑦ Intensidad de campo de la red de telefonía móvil, indicación de red, estado de la batería del teléfono móvil conectado, hora
- ⑧ Apertura del centro de notificaciones
- ⑨ Acceso a la aplicación a través del símbolo
- ⑩ Aplicación e información actual

- ⑪ Accesos rápidos, por ejemplo, introducción de la dirección de casa
- ⑫ Puntos de índice y sector de visualización seleccionado
- ⑬ Apertura del menú de climatización
- ⑭ Apertura de **PROPUESTAS**, **ÁREAS TEMÁTICAS** y **FAVORITOS**

- i** Si Mercedes me connect **5** está activo, el vehículo está vinculado a Mercedes me connect. Con ello, se transfieren datos del vehículo al backend. Qué datos se transmiten depende de qué servicios se hayan activado. Encontrará información más detallada en las indicaciones sobre la protección de datos y en las condiciones de uso de Mercedes me connect. La función depende de cada país. Si la transmisión de la posición del vehículo **6** está activa, se han activado servicios de Mercedes me connect en este vehículo que acceden a la posición geográfica del vehículo. Los casos en los que se transfiere la posición geográfica dependen de los respectivos servicios. Encontrará información más detallada en las indicaciones sobre la protección de datos y en las condiciones de uso de Mercedes me connect. La función depende de cada país.

Manejo del sistema multimedia MBUX

En el Touch Control

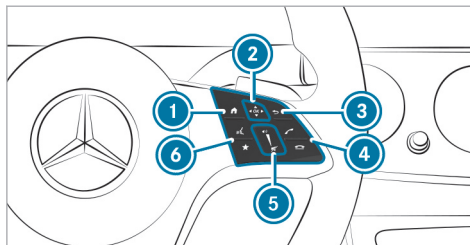

- 1** Visualización de la pantalla de inicio
- 2** Touch Control
- Deslizamiento del dedo en la dirección indicada por la flecha (navegación)
- Pulsación (confirmación)
- 3** Retorno a la última indicación
- 4** Establecimiento o aceptación de una llamada
- Rechazo o finalización de una llamada

- 5** Aumento del volumen: deslizamiento del dedo hacia arriba
Reducción del volumen: deslizamiento del dedo hacia abajo
- Desconexión del sonido: pulsación
- 6** Inicio de LINGUATRONIC
- Acceso a los favoritos (pulsación corta) o adición de favoritos y de temas (pulsación larga)

- i** Para un manejo óptimo del Touch Control **2**, utilice a ser posible la punta del pulgar.

La navegación por los menús se realiza en el Touch Control **2** con gestos táctiles con un dedo.

- ▶ **Selección de una opción de menú:** deslice el dedo y pulse.
- ▶ **Desplazamiento del mapa digital:** deslice el dedo en cualquier dirección.

En la pantalla táctil

- ▶ Selección de opciones de menú, símbolos o caracteres mediante toques breves.

- ▶ **Navegación por menús:** deslice el dedo hacia arriba, hacia abajo, hacia la izquierda o hacia la derecha.
- ▶ **Introducción de caracteres mediante escritura manual:** escriba el carácter en la pantalla táctil con un dedo.
- ▶ **Ampliación o reducción de la escala del mapa:** junte o separe dos dedos.
- ▶ **Apertura de un menú global:** toque la pantalla táctil y manténgase así hasta que aparezca el menú **OPCIONES**.

i Encontrará más información sobre el manejo en el manual de instrucciones digital.

En el panel táctil

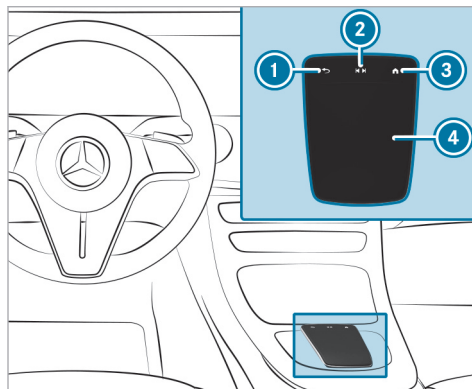

- ① Retorno a la última indicación
- ② Apertura del menú de control de audio
- ③ Acceso a la pantalla de inicio
- ④ Panel táctil

▶ **Selección de una opción de menú:** deslice el dedo y pulse.

- ▶ **Uso del reconocimiento de escritura:** escriba un carácter en el panel táctil.
- ▶ **Apertura o cierre del centro de notificaciones:** deslice dos dedos hacia abajo o hacia arriba.
- ▶ **Ampliación o reducción de la escala del mapa:** junte o separe dos dedos.

Apertura de aplicaciones mediante teclas

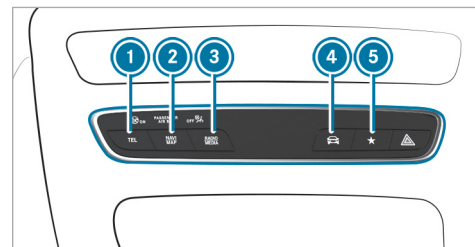

- ① Tecla Apertura del teléfono
- ② Tecla Apertura de la navegación
- ③ Tecla Apertura de la radio y los medios
- ④ Tecla Apertura de las funciones del vehículo

5 Tecla 

Pulsación corta: apertura de favoritos

Pulsación larga: adición de un favorito o creación de un nuevo tema

▶ Alternativamente pulse brevemente  en la pantalla táctil.

▶ Acceda a la aplicación (→ página 253).

Funcionamiento del LINGUATRONIC

⚠ ADVERTENCIA Peligro de distracción debido a los sistemas de información y los equipos de comunicación

Si maneja sistemas de información y equipos de comunicación integrados en el vehículo durante la marcha, podría distraer su atención del tráfico. Adicionalmente puede perder el control de su vehículo.

- ▶ Utilice estos equipos solo si el estado del tráfico lo permite.
- ▶ Si no puede garantizar esto, detenga el vehículo sin poner en peligro la seguridad vial y realice las entradas con el vehículo parado.

Por su propia seguridad, es imprescindible que tenga en cuenta los siguientes puntos durante el manejo de equipos móviles de comunicación y especialmente de su sistema de mando fónico:

- Tenga en cuenta las disposiciones legales vigentes del país en el que se encuentre en ese momento.
- Si utiliza el sistema de mando fónico en una situación de emergencia, su voz puede sufrir alteraciones. Esto puede retrasar la conversación telefónica, por ejemplo, una llamada de emergencia.
- Familiarícese con las funciones del sistema de mando fónico antes de iniciar la marcha.

Con el LINGUATRONIC se pueden manejar diferentes aplicaciones del sistema multimedia MBUX por entrada de voz. El LINGUATRONIC estará operativo aproximadamente medio minuto después de haber conectado el encendido y estará disponible en el asiento del conductor y del acompañante.

Se pueden manejar las siguientes aplicaciones del sistema multimedia:

- Teléfono
- SMS y correo electrónico
- Navegación
- Agenda
- Radio
- Medios
- Funciones del vehículo

Inicio de LINGUATRONIC

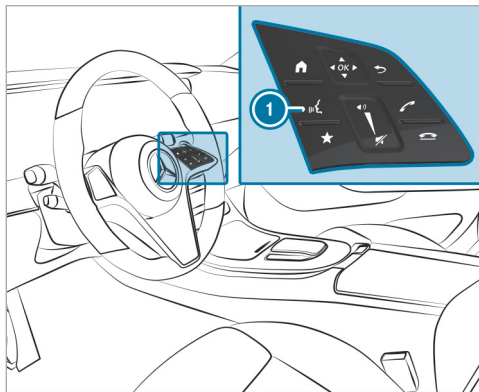

▶ Pulse ❶.

O bien:

▶ Diga "Hola, Mercedes".

Sinopsis del asistente interior MBUX

⚠ ADVERTENCIA Peligro de sufrir lesiones por los rayos láser de la cámara

Este producto utiliza un sistema láser de la clase 1. Si se abre o se daña la carcasa, los rayos láser podrían dañarle la retina.

- ▶ No abra la carcasa.
- ▶ Encargue siempre la realización de los trabajos de mantenimiento y reparación en un taller especializado.

Este producto cumple las disposiciones FDA 21 CFR 1040.10 y 1040.11 a excepción de las diferencias de conformidad con la Directiva de Láser n.º 50 de la FDA del 24 de junio de 2007.

La cámara se encuentra en la unidad de mando en el techo.

Si el vehículo está equipado con el asistente interior MBUX, las funciones seleccionadas del sistema multimedia se pueden manejar sin contacto. El asistente interior puede distinguir las interacciones del conductor y del acompañante y

detecta determinadas posiciones de la mano (posturas).

Límites del sistema, avisos en el visualizador e indicaciones para la subsanación

La operatividad del sistema puede verse limitada o el sistema puede dejar de funcionar en las siguientes situaciones:

- La cámara de la unidad de mando en el techo puede calentarse durante el funcionamiento. Esto puede causar que la cámara se apague temporalmente, especialmente durante un uso prolongado y temperaturas exteriores altas. No toque ni cubra la cámara y espere hasta que se haya enfriado y vuelva a estar disponible.
- La cámara está cubierta, sucia, empañada o rayada.

Antes de limpiar la lente de la cámara, espere a que esta se enfríe.

Limpie la lente de la cámara con un paño de algodón seco o húmedo desde fuera. No utilice paños de microfibra. **No** retire la cubierta durante la limpieza.

- La detección puede verse mermada, por ejemplo, por ropa reflectante o de color inoportuno y por los accesorios.
- La ropa que se utilice (sombrero, pañuelo, bufanda) puede limitar la zona de detección de la cámara.
- Mantenga el campo de visión de la cámara despejado.
- La cámara no funciona.
Acuda a un punto de servicio Mercedes-Benz.

El asistente interior MBUX admite las siguientes interacciones:

Zona de interacción	Interacción	Descripción
Delante del visualizador de medios o encima del panel táctil	Aproximación al elemento de mando	El asistente interior detecta la aproximación de la mano a un elemento de mando. La representación en el visualizador de medios se adapta en función de la aplicación activa. Algunas funciones distinguen las interacciones del conductor y las del acompañante. No es necesaria ninguna posición específica de la mano.
Encima de la consola central	Gesto definido	Con un gesto determinado se selecciona un favorito.
Debajo del retrovisor interior	Movimiento breve hacia arriba y hacia abajo	Mediante movimientos breves hacia arriba y hacia abajo por debajo del retrovisor interior se conecta o desconecta la luz de lectura del conductor o del acompañante.
Encima del asiento del acompañante	Extensión de la mano por encima del asiento del acompañante	Extendiendo la mano por encima del asiento del acompañante se conecta la luz de búsqueda. Al retirar la mano de esta zona, se desconecta la luz de búsqueda.

Activación o desactivación de la linterna y la luz de lectura

Requisitos

- **Para la luz de lectura:**
 - La función está disponible en la oscuridad.
 - El movimiento de la mano se ejecuta en la zona de interacción situada debajo del retrovisor interior.
- **Para la luz de búsqueda:**
 - La función está disponible en la oscuridad.
 - El movimiento de la mano tiene lugar en la zona de interacción situada sobre el asiento del acompañante.
 - El cinturón de seguridad del asiento del acompañante **no** debe estar enclavado en el cierre del cinturón.

Conexión y desconexión de la luz de lectura



- ▶ Mueva brevemente la mano hacia arriba o hacia abajo por debajo del retrovisor interior. La luz de lectura se conecta o desconecta para el conductor o el acompañante.

Conexión y desconexión de la luz de búsqueda

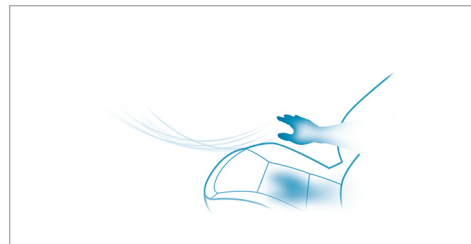

- ▶ **Conexión:** toque con la mano el asiento del acompañante. La luz de búsqueda se conecta para el conductor.
- ▶ **Desconexión:** retire la mano del asiento del acompañante. Se vuelve a desconectar la luz de búsqueda.

Información sobre perfiles, temas, propuestas y favoritos

Tenga en cuenta la siguiente indicación para los asientos regulables eléctricamente.

⚠ ADVERTENCIA Peligro de aprisionamiento por ajuste del asiento del conductor al acceder a un perfil del conductor

La selección de un perfil de usuario puede provocar el ajuste del asiento del conductor a la posición memorizada para ese perfil. Como consecuencia, usted y otros ocupantes del vehículo podrían quedar aprisionados.

- ▶ Asegúrese de que no haya personas ni partes del cuerpo en la zona de desplazamiento del asiento mientras el sistema multimedia ajusta el asiento del conductor.

Si hay peligro de que una persona quede aprisionada, detenga inmediatamente el proceso de ajuste:

- ▶ a) Tocando el aviso de advertencia en el visualizador de medios.

O bien:

- ▶ b) Accionando una tecla de posición de la función de memoria o un interruptor

de ajuste del asiento en la puerta del conductor.
El proceso de ajuste se interrumpe.

El asiento del conductor está equipado con una protección antienganche.

Si la puerta del conductor está abierta, al acceder a un perfil del conductor **no** se ajusta el asiento del conductor.

Los perfiles memorizan los ajustes del vehículo y los ajustes del sistema multimedia. Si utilizan el vehículo varios conductores, el conductor puede seleccionar su perfil sin tener que modificar los ajustes de perfil memorizados para otro conductor.

- ⓘ En el Manual de instrucciones digital encontrará más información sobre los perfiles de Mercedes me connect.

Los ajustes del vehículo son, por ejemplo, asiento del conductor, ajustes del volante y los retrovisores, climatización e iluminación de ambiente. Para los ajustes del sistema multimedia puede seleccionar, por ejemplo, la emisora de radio, los últimos destinos, temas, propuestas y favoritos.

Para situaciones de marcha recurrentes como, por ejemplo, largas marchas por autopista, puede guardar sus ajustes preferidos en un tema del vehículo. En un tema puede memorizar, por ejemplo, la indicación del mapa digital, la emisora de radio preferida y el programa de conducción favorito.

El vehículo puede familiarizarse con los hábitos de uso del conductor. De este modo, puede sugerir los destinos en el sistema de navegación, las fuentes multimedia, las emisoras de radio o los contactos más probables. Los requisitos para esto son la selección de un perfil, su consentimiento para la recopilación de datos y suficientes datos recopilados.

Los favoritos son un acceso rápido a las aplicaciones utilizadas con frecuencia. Puede seleccionar favoritos de las categorías o agregar directamente un favorito a una aplicación.

Configuración de perfiles, temas y propuestas

Sistema multimedia:



Creación de un nuevo perfil

- ▶ Seleccione **Crear un perfil**.
- ▶ Seleccione un avatar.
- ▶ Introduzca el nombre y confirme con .
- ▶ Seleccione **Continuar** .
- ▶ Seleccione **Ajustes actuales**.
- ▶ Seleccione **Memorizar**.
- ▶ Active el Bluetooth® y seleccione **Conectar un teléfono** para vincular un teléfono móvil con el perfil de usuario.
- ▶ Seleccione **Finalizar**.

Selección de opciones de perfil

- ▶ Seleccione para un perfil.
- Están disponibles las siguientes funciones:
- Edición, reposición o borrado de perfil
 - Reposición de temas o favoritos

- Configuración de propuestas

Configuración de propuestas

- ▶ Seleccione para un perfil.
 - ▶ Seleccione **Ajustes de las propuestas**.
 - ▶ Active o desactive **Permitir propuestas de destinos**, **Permitir las propuestas musicales** y **Permitir las propuestas de contactos**.
 - ▶ **Desactivación de función de aprendizaje durante un día:** active **Desac. aprendiz. 24h**. Para el perfil activo no se aprenden nuevas acciones ni se registran datos durante 24 horas. Las propuestas se siguen mostrando.
- Ejemplo: cuando se activa la opción y se ha calculado una ruta hacia el nuevo destino, la función de aprendizaje no tendrá en cuenta dicho destino.

Creación de un nuevo tema

- ▶ Seleccione .
- ▶ Seleccione **ÁREAS TEMÁTICAS**.

- ▶ Seleccione **Crear área temática**. Se muestran los ajustes que se guarden en el tema.
- ▶ Seleccione **Continuar** .
- ▶ Seleccione **Audio** y **Navigation** y guarde los ajustes de navegación activos en el tema.
- ▶ Seleccione **Continuar** .
- ▶ Seleccione una pantalla de entrada.
- ▶ Seleccione **Continuar** .
- ▶ Seleccione una imagen.
- ▶ Introduzca el nombre en el campo de búsqueda y confírmelo con .
- ▶ Seleccione **Memorizar**.

Ajustes del sistema

Sinopsis del menú Ajustes del sistema

En el menú Ajustes del sistema puede realizar ajustes a los siguientes menús y elementos de mando:

- Visualizador
 - Estilos

- Iluminación de los instrumentos
- Brillo del visualizador
- Iluminación del área que lo rodea
- Diseño día/noche
- Elementos de mando
 - Idioma del teclado y reconocimiento de escritura
 - Sensibilidad del panel táctil
 - Sensibilidad del Touch Control
- LINGUATRONIC
- Sonido
 - Entretenimiento
 - Navegación y avisos de tráfico
 - Teléfono
 - Amplificación de voz hacia la parte trasera
- Conectividad
 - WLAN, Bluetooth®, NFC
- Hora y fecha
- Idioma
- Unidades de distancia

- Actualizaciones de software
- Importación/exportación de datos
- Protección por código PIN
- Reposición del sistema

Información sobre las actualizaciones importantes del sistema

Para la seguridad de los datos de su sistema multimedia, pueden ser necesarias actualizaciones importantes del sistema. Instálelas, ya que, de lo contrario, la seguridad de su sistema multimedia ya no podría garantizarse.

Una actualización del sistema consta de tres pasos:

- descarga o copia de los datos necesarios para la instalación
- instalación de la actualización descargada del sistema
- activación de la actualización descargada del sistema mediante el reinicio del mismo

i Cuando la actualización automática del software está activa, las actualizaciones del sistema se descargan automáticamente.

Si hay una actualización del sistema disponible, el sistema multimedia muestra la indicación correspondiente.

Tiene las siguientes posibilidades de selección:

- **Aceptar e instalar**

La actualización del sistema se descarga en segundo plano.

- **Información**

Se muestra información sobre la actualización pendiente del sistema.

- **Más tarde**

La actualización del sistema puede descargarse manualmente en un momento posterior .

Actualización general de sistema

La actualización general de sistema accede a los ajustes del sistema o del vehículo y solo es posible con el vehículo parado y el encendido desconectado.

Una vez que haya concluido la descarga de una actualización general de sistema y la actualización del sistema descargada esté lista para instalarse, se le informará de ello, por ejemplo, después de un cambio de encendido.

- ❗ Estacione el vehículo en un lugar adecuado, sin poner en peligro la seguridad vial, antes de comenzar la instalación.

Requisitos para la instalación:

- El vehículo está apagado.
- Se han leído y aceptado las indicaciones y advertencias.
- El freno de estacionamiento eléctrico está accionado.

Si se cumplen todos los requisitos, la actualización descargada del sistema se instala. Durante la instalación de la actualización descargada del sistema no puede manejarse el sistema multimedia, y las funciones del vehículo están limitadas.

Si se producen errores durante la instalación, se intenta automáticamente restablecer la versión anterior. Si no se puede restablecer la versión anterior, aparece un símbolo en el visualizador de

medios. Acuda a un taller especializado para solucionar el problema.

Configuración del punto de acceso Wi-Fi

Requisitos

- **Para la conexión WLAN del sistema multimedia a puntos de acceso externos:** su vehículo no lleva montado ningún módulo de comunicación.
- El dispositivo que se pretende conectar es compatible al menos con uno de los tipos de conexión descritos.

Sistema multimedia:

→  » Ajustes » Sistema
» WLAN y Bluetooth

Conexión/desconexión de WLAN

- ▶ Seleccione **WLAN**.

Conexión del sistema multimedia a un punto de acceso externo mediante WLAN

El tipo de establecimiento de la conexión debe estar seleccionado en el sistema multimedia y en el dispositivo que desea conectar.

- ❗ El proceso de conexión puede variar en función del dispositivo. Siga las indicaciones que se muestren en los visualizadores. En el manual de instrucciones del fabricante figura más información al respecto.

- ▶ Seleccione **Ajustes de Internet**.
- ▶ Seleccione **Conectar a través WLAN**.
- ▶ Seleccione **Añadir un punto de acceso**.

Conexión mediante código QR

- ▶ Seleccione las opciones  de la red WLAN que desee.
- ▶ Seleccione **Conectar a través del código QR**.
- ▶ Escanee el código QR mostrado con el aparato que desea conectar.
Se establece la conexión WLAN.

Conexión mediante clave de seguridad

- ▶ Seleccione las opciones  de la red WLAN que desee.
- ▶ Seleccione **Conectar mediante clave de seguridad**.

- ▶ Visualice la clave de seguridad en el aparato que desea conectar (vea el Manual de instrucciones del fabricante).
- ▶ Introduzca la clave de seguridad en el sistema multimedia.
- ▶ Confirme la entrada con **ok**.

Conexión mediante PIN WPS

- ▶ Seleccione las opciones **>** de la red WLAN que desee.
- ▶ Seleccione **Conectar mediante la introducción de PIN WPS**.
El sistema multimedia genera un número de identificación personal (PIN) de ocho dígitos.
- ▶ Introduzca este PIN en el dispositivo que desea conectar.
- ▶ Confirme la entrada.

Conexión mediante la pulsación de una tecla

- ▶ Seleccione las opciones **>** de la red WLAN que desee.
- ▶ Seleccione **Conectar mediante PBC WPS**.
- ▶ Seleccione la opción "Conexión mediante WPS-PBC" en el dispositivo que desea conectar

tar (vea el Manual de instrucciones del fabricante).

- ▶ Pulse la tecla WPS en el dispositivo que desea conectar.
- ▶ Seleccione la opción **Continuar** en el sistema multimedia.

Activación de la conexión automática

- ▶ Seleccione **Conectar a través WLAN**.
- ▶ Seleccione las opciones **>** de la red WLAN que desee.
- ▶ Active la opción **Conexión permanente a Internet**.

Conexión con una red WLAN conocida

- ▶ Seleccione **Conectar a través WLAN**.
- ▶ Seleccione una red WLAN.
La conexión se establece nuevamente.

Configuración del sistema multimedia como punto de acceso Wi-Fi para dispositivos externos

El tipo de establecimiento de la conexión depende del dispositivo que desea conectar. La función debe ser compatible con el sistema multimedia y con el dispositivo que desea conectar. El tipo de

establecimiento de la conexión debe estar seleccionado en el sistema multimedia y en el dispositivo que desea conectar.

- ▶ Seleccione **Punto de acceso del vehículo**.
- ▶ Seleccione **Conectar dispositivo con punto acceso vehículo**.

Conexión mediante la generación de un PIN WPS

- ▶ Seleccione **Conectar mediante generación de un PIN WPS**.
- ▶ Introduzca y confirme el PIN que se muestra en el visualizador de medios en el dispositivo que desea conectar.

Conexión mediante la introducción de un PIN WPS

- ▶ Seleccione **Conectar mediante la introducción de PIN WPS**.
- ▶ Introduzca en el sistema multimedia el PIN que se muestre en el visualizador del dispositivo externo.

Conexión mediante la pulsación de una tecla

- ▶ Seleccione **Conectar mediante PBC WPS**.

- ▶ Pulse la tecla del dispositivo que desea conectar (vea el Manual de instrucciones del fabricante).
- ▶ Seleccione **Continuar**.

Conexión mediante clave de seguridad

- ▶ Seleccione **Conectar dispositivo con punto acceso vehículo**.
Se muestra una clave de seguridad.
- ▶ Seleccione el vehículo en el dispositivo que desea conectar. Se muestra con el nombre de red **DIRECT-MBUX XXXXX**.
- ▶ Introduzca la clave de seguridad que se muestra en el visualizador de medios en el dispositivo que desea conectar.
- ▶ Confirme la entrada.

Conexión mediante NFC

- ▶ Seleccione **Conectar a través de NFC**.
- ▶ Active NFC en el dispositivo móvil (vea el Manual de instrucciones del fabricante).
- ▶ Sujete el dispositivo que va a conectar delante de la interfaz NFC del vehículo.

- ▶ Seleccione **Finalizar**.
El dispositivo móvil está conectado ahora mediante NFC con el punto de acceso del sistema multimedia.

Generación de una nueva clave de seguridad

- ▶ Seleccione **Punto de acceso del vehículo**.
- ▶ Seleccione **Generar clave de seguridad**.
A partir de ahora, la conexión se establecerá con una nueva clave de seguridad generada.
- ▶ **Memorización de la clave de seguridad:** selección **Memorizar**.
Si se memoriza una nueva clave de seguridad, se interrumpen todas las conexiones WLAN existentes. Si se vuelven a establecer las conexiones WLAN, se debe introducir la nueva clave de seguridad.

Idioma del sistema

■ Indicaciones sobre el idioma del sistema

Con esta función puede configurar el idioma para las indicaciones del menú y para los mensajes hablados del sistema de navegación. La selección del idioma influye en la posibilidad de la introduc-

ción de caracteres. El sistema no admite todos los idiomas para los mensajes hablados del sistema de navegación. Si el sistema no admite un idioma, el mensaje hablado del sistema de navegación se emitirá en inglés.

■ Ajuste del idioma del sistema

Sistema multimedia:



Ajustes

Sistema

Idioma

- ▶ Ajuste el idioma.

- ① Si utiliza material cartográfico en árabe, también podrá visualizar la información en forma de texto del mapa del sistema de navegación en árabe. Seleccione el idioma **العربية** de la lista de idiomas. El sistema emitirá los mensajes hablados del sistema de navegación también en árabe.

Reposición del sistema multimedia (función reset)

⚠ ADVERTENCIA Peligro de accidente por fallo de funciones del visualizador multimedia

Mientras se restablece el sistema multimedia, sus funciones, como la cámara de marcha atrás, no estarán disponibles.

- ▶ Restablezca el sistema multimedia únicamente con el vehículo parado.

Sistema multimedia:

→  ▶ Ajustes ▶ Sistema
▶ Reposicionar

Se borran datos personales, por ejemplo:

- la memoria de emisoras
- los teléfonos móviles conectados
- vehículos con telefonía para las plazas traseras: la conexión del auricular
- los perfiles de usuario individuales

- ① Al reposicionar el perfil de invitado se reposiciona a los ajustes de fábrica.

- ① Vehículos con telefonía para las plazas traseras: el auricular debe encontrarse en el soporte para teléfono móvil durante la reposición del sistema.

Se muestra una nueva indicación solicitando la confirmación para la reposición.

- ▶ Seleccione **Sí**.

El sistema multimedia se reposiciona al estado en que se encontraba en el momento de su entrega. Si ha establecido un PIN para el sistema, este también se reposiciona.

Navegación

Indicaciones del sistema de navegación

Guiado al destino con realidad aumentada

⚠ ADVERTENCIA Peligro de lesiones y accidentes por distracción, representación incorrecta o interpretación errónea de la indicación

La imagen de la cámara en la visualización de realidad aumentada no es apropiada como guía para la conducción.

- ▶ Preste atención siempre a la situación real del tráfico.
- ▶ Evite mirar la imagen de la cámara de forma prolongada.

⚠ ADVERTENCIA Peligro de lesiones y accidentes por un posicionamiento impreciso de la información adicional

La información adicional de la visualización de realidad aumentada puede no ser precisa y no puede sustituir a la observación y valoración de la situación real de marcha.

- ▶ Durante cualquier maniobra, mantenga la situación real de marcha permanentemente en su campo visual.

Conexión del sistema de navegación

Sistema multimedia:

→  ▶ Navigation

- ▶ Alternativa: pulse la tecla . El mapa muestra la posición actual del vehículo. Se muestra el menú Navegación.

Si hay un guiado al destino activo, se oculta el menú Navegación.

- **Visualización:** pulse brevemente la pantalla táctil.
Se oculta automáticamente el menú.

Sinopsis de la navegación

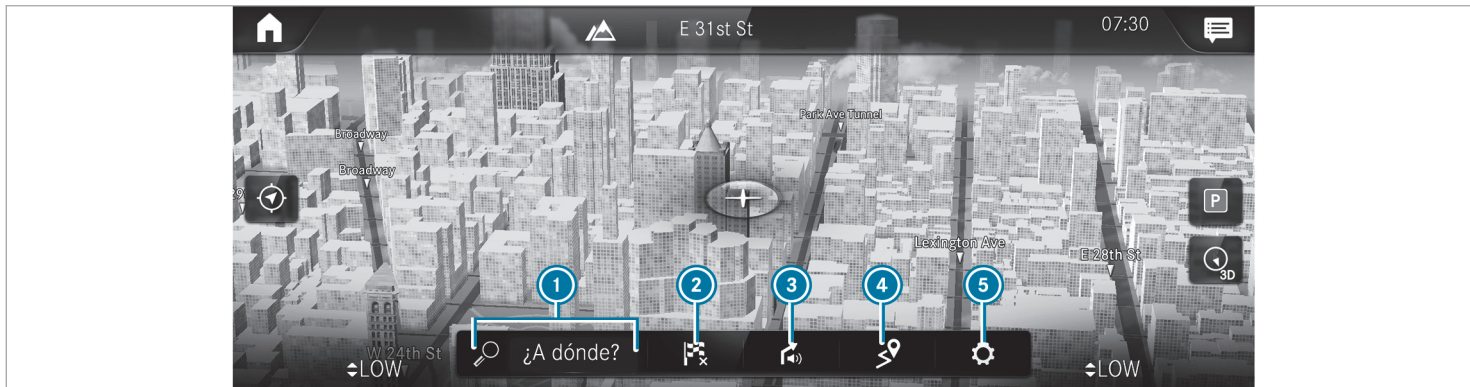

Mapa digital con menú Navegación (ejemplo)

- ① Introducción de un destino especial o una dirección u otras opciones de introducción de destino
- ② Interrupción del guiado al destino (si el guiado al destino está activo)
- ③ Repetición y conexión o desconexión de los mensajes hablados del sistema de navegación
- ④ Apertura del menú **EN CAMINO**
 - Visualización de **Vista general de la ruta**
 - Selección de **Rutas alternativas**
 - **Notificar un evento de tráfico** (Car-to-X)

- Apertura del menú **TRÁFICO**
 - Visualización de **Mensajes de tráfico**
 - Visualización de **Mensajes de zonas**
 - Visualización de **Información del proveedor**
 - Visualización de **Lista de calles de la ruta**
 - Apertura del menú **POSICIÓN**
 - **Memorizar posición**
 - Visualización de **Brújula**
- ⑤ Accesos rápidos y ajustes
 - Visualización de **Tráfico**

- Visualización de **Aparcamiento**
- Visualización de **Información de autopista**
- Mediante **Avanzados**, uso de las opciones **Vista, Mensajes y Ruta**

Introducción de un punto de destino

Sistema multimedia:

  **»» Navegación**  **¿A dónde?**



- 1 Estado federal o provincia en que se encuentra el vehículo
- 2 Introducción de un destino especial o una dirección
- 3 Lista de opciones adicionales de introducción de destinos
- 4 Borrado de una entrada
- 5 **OK** Confirmación de una entrada
- 6 Cambio al reconocimiento de escritura

- 7 Introducción de un espacio
- 8 Cambio a la entrada de voz
- 9 Ajuste del idioma de escritura
- 10 Cambio a cifras, caracteres especiales y símbolos
- 11 Cambio a mayúsculas o minúsculas
 Introduzca el punto de destino en 2. La introducción se puede efectuar en el orden que desee.

Puede, por ejemplo, introducir los siguientes datos:

- Ciudad, calle, número de inmueble
- Calle, ciudad
- Código postal
- Nombre o categoría de destino especial, por ejemplo, **Aparcamiento**
- Nombre del contacto

- ▶ Seleccione un resultado de búsqueda de la lista ③.
- ▶ Calcule la ruta (→ página 270).
- ① En el manual de instrucciones digital encontrará más información sobre la introducción del punto de destino, por ejemplo, las direcciones de tres palabras.

Modificación del país

- ▶ Seleccione el identificador del estado federal o la provincia ①.
- ▶ Seleccione el estado federal o la provincia en ①.
- ▶ Introduzca el identificador de país.
- ▶ Seleccione el país en la lista ③.
- ▶ Seleccione el estado federal o la provincia de la lista ③.

Utilización de la búsqueda online

- ① Requisitos: en el visualizador de medios se muestra una conexión a Internet con el símbolo  en la indicación variable.

La introducción de destinos utiliza servicios cartográficos online. Si la búsqueda a bordo no encuentra ningún destino que se ajuste o si modifica el país, tiene la búsqueda online a disposición.

Puede introducir una dirección, un destino especial o una dirección de tres palabras como punto de destino.

- ▶ Introduzca el punto de destino en la línea de introducción ②.
Se muestran los resultados de la búsqueda.
 - ▶ Seleccione el punto de destino de la lista.
Se muestra la vista detallada de la ruta.
- O bien:
- ▶ Seleccione el identificador del país ①.
 - ▶ Seleccione el proveedor del servicio online en la lista de países.
 - ▶ Introduzca el punto de destino en la línea de introducción ②.
 - ▶ Seleccione el punto de destino de la lista.

Cálculo de la ruta y uso de los ajustes para el guiado al destino



Requisitos

- El punto de destino se ha introducido.
- Se muestra la dirección de destino.

Sistema multimedia:

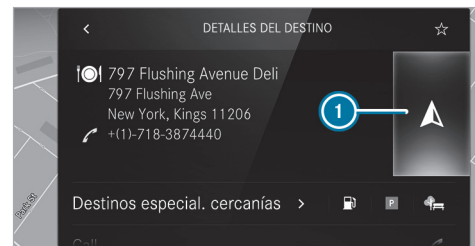
   Navegación



- ①  Aún no existe ninguna ruta.
-  Ya existe una ruta.

- ▶ Seleccione .
Se calcula la ruta al punto de destino. Se inicia el guiado al destino.



O bien:

- ▶ Seleccione .
- ▶ Seleccione **Establecer destino interm..**
La dirección de destino se establece como siguiente punto de destino intermedio.

O bien:

- ▶ Seleccione **Inic. nuevo guiado destino.**
La dirección de destino se establece como nuevo punto de destino. El punto de destino anterior y los puntos de destino intermedios se borran. Se inicia el guiado al nuevo punto de destino.

Selección de los ajustes de ruta

- ▶ Seleccione .
- ▶ Seleccione **Avanzados.**
- ▶ Seleccione **Ruta.**
- ▶ Seleccione el tipo de ruta.
- ▶ Tenga en cuenta la información del tráfico con **Guiado dinámico destino** .

- ▶ Seleccione las opciones de ruta con **Opciones de evitación.**
- ▶ Conecte **Proponer una alternativa.**
Se calculan rutas alternativas para cada ruta.
- ▶ Conecte **Activar ruta casa-trabajo.**
Si se cumplen los requisitos, el sistema multimedia reconoce automáticamente que el vehículo se encuentra en una ruta casa-trabajo. Se inicia el guiado al destino sin indicaciones fónicas.

Activación del guiado al destino con realidad aumentada

- ▶ Durante el guiado al destino, toque el símbolo de la cámara en el visualizador de medios. Antes de una maniobra de giro, la imagen de la cámara aparece en lugar del mapa de navegación y muestra información adicional.
- ▶ **Vuelta al mapa de navegación:** vuelva a tocar el símbolo de la cámara.

Visualización de información adicional en la imagen de la cámara

- ▶ Seleccione .

- ▶ Seleccione **Avanzados.**
- ▶ Seleccione **Realidad aumentada.**
- ▶ Active las opciones **Nombres de las calles** y **Números de inmueble.**
Los nombres de las calles y los números de puerta se muestran en la imagen de la cámara durante el guiado al destino.

Uso de las funciones del mapa

Sistema multimedia:

   **Navegación**

Ajuste de la escala del mapa

- ▶ **Ampliación:** dos toques rápidos y seguidos con un dedo en el visualizador de medios.
- ▶ **Reducción:** toque el visualizador de medios con dos dedos.

Desplazamiento del mapa

- ▶ Mueva un dedo por la pantalla táctil en cualquier dirección.
- ▶ **Reposición del mapa a la posición actual del vehículo:** toque .

Selección de la orientación del mapa

- ▶ Toque repetidamente el símbolo de la brújula  en el mapa. Las vistas se suceden en el siguiente orden: **3D**, **2D en sentido de marcha** y **2D con orientación norte**.

Conexión y desconexión de la información de autopista

- ▶ Seleccione .
- ▶ Active o desactive la opción **Información de autopista**.

Uso de servicios posventa y otros servicios

Requisitos

- Se ha establecido una conexión a internet.
- Mercedes me connect está disponible.
- Dispone de una cuenta de usuario en el Portal Mercedes me.
- El vehículo está vinculado a la cuenta de usuario y usted ha aceptado las condiciones de uso del servicio.

Encontrará más información en la <https://www.mercedes.me>.

- El servicio está disponible.
- El servicio se activó en un punto de servicio Mercedes-Benz.
- Para el servicio "Aparcar"-se deben cumplir los siguientes requisitos adicionales:
 - La opción de servicios de navegación está disponible, registrada y activada en el Portal Mercedes me.
 - El servicio de aparcamiento está integrado en el volumen de servicios de navegación.

Sistema multimedia:

  **▶ Navegación**

Visualización de la situación del tráfico con Live Traffic Information

- ▶ Seleccione .
- ▶ Active la opción **Tráfico**.
- ▶ Seleccione **Avanzados**.
- ▶ Seleccione **Vista**.
- ▶ Seleccione **Elementos cartográficos**.

- ▶ Conecte **Eventos de tráfico**, **Tráfico de flujo libre** y **Retrasos**.

Cuando se haya recibido información sobre el tráfico, se mostrarán los eventos de tráfico, por ejemplo, obras, carreteras cortadas, avisos de zona (por ejemplo, niebla) y avisos de advertencia.

Se muestra el retraso del tráfico en la ruta actual. Se tienen en cuenta los retrasos del tráfico de más de un minuto.

Visualización de alertas de peligro con Car-to-X-Communication

Si hay alertas de peligro disponibles, estas se pueden mostrar como símbolos en el mapa. La visualización depende de los ajustes de las opciones **Tráfico** y **Eventos de tráfico**.

- ▶ Ajuste las opciones. Si se desconecta **Tráfico** y se conecta **Eventos de tráfico**, se muestran los símbolos en la ruta prevista.

Visualización de información meteorológica y otros contenidos del mapa

- ▶ Seleccione .

- ▶ Seleccione **Avanzados**.
- ▶ Seleccione **Vista**.
- ▶ Seleccione **Elementos cartográficos**.
- ▶ Desplácese hacia arriba y visualice el apartado **MATERIAL CART. EN LÍNEA**.
- ▶ Active un servicio, por ejemplo, **Tiempo**. En el mapa del sistema de navegación se muestra información meteorológica actual, por ejemplo, temperatura o nubosidad.

Servicio "Aparcar"

! **INDICACIÓN** Daño en el vehículo por inobservancia de la altura de paso máxima permitida

Si la altura del vehículo supera la altura de paso máxima permitida, pueden dañarse el techo y otras piezas del vehículo.

- ▶ Tenga en cuenta la altura de paso señalizada.
- ▶ Si se sobrepasa la altura de paso permitida, no continúe la marcha.

- ▶ Tenga en cuenta la altura del vehículo modificada si hay elementos superpuestos sobre el techo.

! **INDICACIÓN** Daños en el vehículo por inobservancia de la información y de las circunstancias locales de la posibilidad de aparcamiento

Los datos se basan en la información facilitada por el correspondiente proveedor del servicio.

La garantía legal Mercedes-Benz no cubre la exactitud de la información facilitada relativa al aparcamiento cubierto o al área de estacionamiento.

- ▶ Tenga en cuenta siempre la información y las circunstancias locales.

i El servicio no está disponible en todos los países.

- ▶ Seleccione  y active **Aparcamiento**.
- ▶ Toque **P** en el mapa.

- ▶ Seleccione una posibilidad de aparcamiento. En el mapa se muestran las opciones de aparcamiento que hay en el entorno.

Se muestra la siguiente información (si está disponible):

- Dirección de destino, distancia a la posición actual del vehículo y hora de llegada
- Información sobre el aparcamiento cubierto/área de estacionamiento, por ejemplo:
 - horario de apertura
 - tasas de aparcamiento
 - ocupación actual
 - tiempo máximo de aparcamiento
 - **altura libre máxima**

La altura libre máxima mostrada por el servicio "Aparcar" no sustituye la observación de las circunstancias reales.
- Opciones de pago disponibles (Mercedes pay, monedas, billetes, tarjeta)
- Detalles sobre tarifas de aparcamiento

- Número de plazas libres
 - Forma de pago (por ejemplo, en la máquina)
 - Servicios/instalaciones de la posibilidad de aparcamiento
 - Número de teléfono
- ▶ Calcule la ruta (→ página 270).

Indicaciones sobre la dashcam

I INDICACIÓN Riesgo de consecuencias legales en caso de que se infrinjan las disposiciones legales y las normas de protección de datos

La responsabilidad legal por el uso de las funciones de la dashcam corresponde al conductor.

Las regulaciones legales sobre el uso de la dashcam pueden variar en función del país en el que se utilice la cámara.

Esta función no está permitida en todos los países.

- ▶ Antes de utilizar la dashcam (cámara de videograbación), infórmese sobre el contenido de las regulaciones legales en el correspondiente país de utilización, especialmente las disposiciones de protección de datos.
- ▶ Tenga en cuenta las regulaciones legales, especialmente las disposiciones de protección de datos.

Selección de un dispositivo USB para una grabación de vídeo con la dashcam

Requisitos

- Debe haber como mínimo un dispositivo USB conectado con el sistema multimedia.

Sistema multimedia:

➔  ▶ Mercedes me & Apps

▶▶ Dashcam

▶ Seleccione el dispositivo USB.

 Si los dispositivos USB contienen varias particiones, los archivos de vídeo grabados no siempre se muestran en la lista de grabación.

Mercedes-Benz recomienda que utilice dispositivos USB con una partición.

Inicio o detención de la grabación de vídeo con la dashcam

Requisitos

- Un dispositivo USB debe estar conectado con el sistema multimedia.
- El vehículo está encendido.

Sistema multimedia:

➔  ▶▶ Mercedes me & Apps

▶▶ Dashcam

▶ Si hay varios dispositivos USB conectados con el sistema multimedia, seleccione un dispositivo USB (→ página 274).

▶ Seleccione el modo de grabación **Grabación individual** o **Grabación en bucle**.

Si se ha seleccionado **Grabación individual**, cuando la memoria está llena se detiene la grabación.

Si se ha seleccionado **Grabación en bucle**, se graban varios archivos de vídeo cortos. Al lle-

gar al límite de la memoria, se borra el archivo de vídeo más antiguo y la grabación continúa automáticamente.

- ▶ **Inicio:** seleccione **Iniciar la grabación**. Se indica la duración de la grabación. Se muestra el aviso **No extraiga la unidad de memoria**. El archivo de vídeo se guarda en el dispositivo USB.
- ▶ **Finalización:** seleccione **Finalizar la grabación**.

En los siguientes casos puede aparecer un aviso:

- Para el modo **Grabación individual**: la memoria está llena o solo quedan unos minutos de grabación disponibles. La grabación de vídeo se detiene o se para poco después.
Cambie de dispositivo USB o borre un archivo de vídeo.
- Si se ha iniciado una grabación de vídeo y se detecta una frontera, aparece la notificación **Ha pasado la frontera de un país. Tenga en cuenta las normas del país para la grabación de vídeo**.
Esta función no está disponible en todos los países.

- Si la cámara no funciona, se muestra el aviso **Cámara no disponible**.
Encargue la comprobación de la cámara en un punto de servicio Mercedes-Benz.

Teléfono

Telefonía

Indicaciones sobre la telefonía

- ⚠ **ADVERTENCIA** Peligro de distracción por manejar los equipos de comunicación integrados durante la marcha

Si maneja equipos de comunicación integrados en el vehículo durante la marcha, podría distraer su atención del tráfico. Adicionalmente puede perder el control de su vehículo.

- ▶ Utilice estos equipos solo si el estado del tráfico lo permite.
- ▶ Si no puede garantizar esto, detenga el vehículo sin poner en peligro la seguridad vial y realice las entradas con el vehículo parado.

- ⚠ **ADVERTENCIA** Peligro de accidente por manejar los equipos de comunicación móviles durante la marcha

Los equipos de comunicación móviles distraen del tráfico al conductor. Además, este puede perder el control del vehículo.

- ▶ Si conduce, maneje los equipos de comunicación móviles solo con el vehículo parado.
- ▶ Como ocupante del vehículo, utilice los equipos de comunicación móviles solo en la zona prevista para ello, por ejemplo, la parte trasera.

Cuando utilice equipos móviles de comunicación en el vehículo, observe la legislación vigente en el país en el que se encuentre en ese momento.

- ⚠ **ADVERTENCIA** Peligro de sufrir lesiones por objetos colocados de forma inadecuada

Si coloca los objetos de forma inadecuada en el habitáculo del vehículo, podrían desplazarse

por el habitáculo e impactar con los ocupantes del vehículo. Además, los portavasos, los compartimentos abiertos y los soportes para teléfonos móviles no siempre pueden sujetar los objetos que albergan en caso de accidente.

Existe peligro de sufrir lesiones, en especial al frenar el vehículo o al cambiar bruscamente la dirección de marcha.

- ▶ Coloque los objetos siempre de tal manera que no se puedan desplazar en estas situaciones o situaciones similares.
- ▶ Asegúrese siempre de que los objetos no sobresalgan de los compartimentos, las redes para equipaje o las redes portaobjetos.
- ▶ Cierre los compartimentos antes de emprender la marcha.
- ▶ Coloque y asegure siempre en el maletero/espacio de carga los objetos pesados, duros, puntiagudos, de cantos afilados, frágiles o demasiado grandes.

Tenga en cuenta otras indicaciones para guardar correctamente equipos móviles de comunicación:

- Carga del vehículo (→ página 113)

Conexión de Bluetooth®:

La vista de menú y las funciones disponibles en el menú del teléfono dependen en parte del perfil Bluetooth® del teléfono móvil vinculado. Solo están disponibles todas las prestaciones si el teléfono móvil es compatible con los dos perfiles Bluetooth® siguientes:

- PBAP (Phone Book Access Profile)
 - Los contactos del teléfono móvil se muestran de forma automática en el sistema multimedia.
- MAP (Message Access Profile)
 - Las funciones de mensajes del teléfono móvil se pueden usar en el sistema multimedia.

La funcionalidad de audio Bluetooth® se puede utilizar independientemente de ello con cualquier dispositivo móvil.

Para obtener información sobre la funcionalidad del dispositivo móvil que desea vincular, vea el Manual de instrucciones del fabricante.

Conexión de red:

En los siguientes casos se pueden producir interrupciones de la comunicación durante la marcha:

- si cambia a una estación emisora/receptora en la que no hay ningún canal de voz libre
- si la tarjeta SIM utilizada no es compatible con la red operativa
- si un teléfono móvil con Twincard está registrado simultáneamente en la red con la segunda tarjeta SIM

Para ofrecer una mejor calidad de voz, el sistema multimedia admite conversaciones en HD Voice®. Para ello, los teléfonos móviles y los operadores de telefonía móvil de los interlocutores deben admitir la función HD Voice®.

La calidad de voz puede variar en función de la calidad de la conexión.

Obtendrá más información en un punto de servicio Mercedes-Benz o en la <https://www.mercedes-benz.com/connect>.

Sinopsis del menú del teléfono

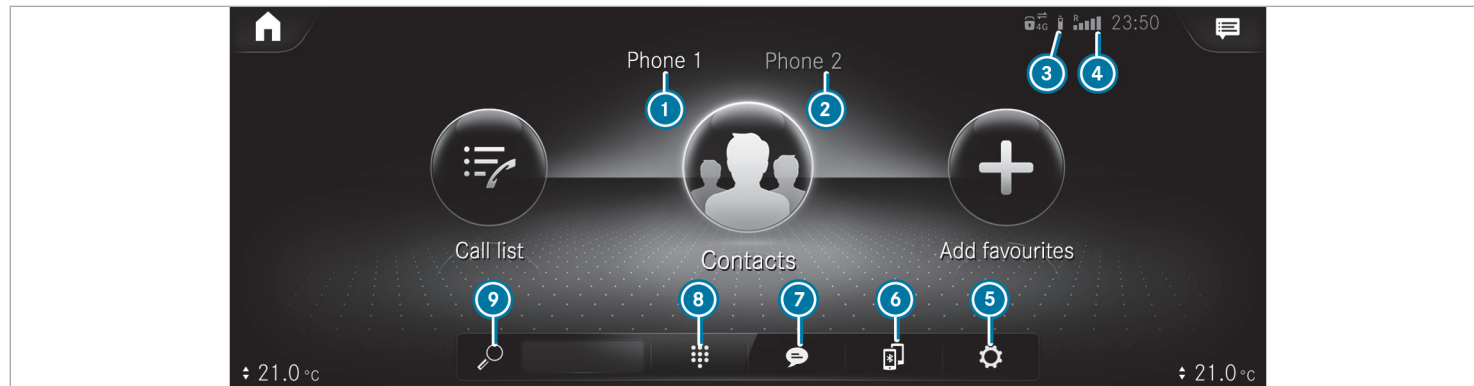

- ① Nombre del dispositivo Bluetooth® del teléfono móvil conectado actualmente/del teléfono móvil
- ② Nombre del dispositivo Bluetooth® del teléfono móvil conectado actualmente/del teléfono móvil (modo dos teléfonos)
- ③ Estado de la batería del teléfono móvil conectado
- ④ Intensidad de campo de la red de telefonía móvil
- ⑤ Opciones
- ⑥ Administrador de dispositivos
- ⑦ Mensajes
- ⑧ Teclado numérico
- ⑨ Búsqueda de contactos

Sinopsis de los modos de servicio del teléfono

En función del equipamiento están disponibles los siguientes modos de servicio del teléfono:

- Un teléfono móvil está conectado con el sistema multimedia por Bluetooth®.
- Se conectan dos teléfonos móviles al sistema multimedia mediante Bluetooth® (modo dos teléfonos).
 - Con el teléfono móvil en primer plano puede utilizar todas las funciones del sistema multimedia.
 - Con el teléfono móvil en segundo plano puede aceptar llamadas entrantes y recibir mensajes.

Puede cambiar el teléfono móvil del primer y segundo plano.

Conexión del teléfono móvil

Requisitos

- El Bluetooth® está conectado en el teléfono móvil (vea el Manual de instrucciones del fabricante).

- El Bluetooth® está conectado en el sistema multimedia.

Sistema multimedia:

   **Teléfono**

Búsqueda de un teléfono móvil

- ▶ Seleccione .
- ▶ Seleccione **Conectar nuevo disposit..**

Conexión del teléfono móvil



La autorización se efectúa mediante Secure Simple Pairing.

- ▶ Seleccione un teléfono móvil. En el sistema multimedia y en el teléfono móvil se muestra un código.
- ▶ Si ambos códigos coinciden, confirme el código en el teléfono móvil.

Funciones del menú Telefonía

En el menú Telefonía encontrará, entre otras, las siguientes funciones:

- Realización de llamadas, por ejemplo:
 -  Aceptación de una llamada

-  **Finalizar llamada**
-  **Activar una conferencia**
- Aceptación o rechazo de una llamada en espera
- Administración de los contactos, por ejemplo:
 - Descarga de los contactos del teléfono móvil
 - Modificación del formato de nombre de los contactos
 - Memorización de un contacto como favorito
- Recepción y envío de mensajes, por ejemplo:
 - Utilización de la función de lectura en voz alta
 - Dictado de un nuevo mensaje

Mercedes me Apps

Llamadas Mercedes me

Realización de llamadas mediante la unidad de mando en el techo

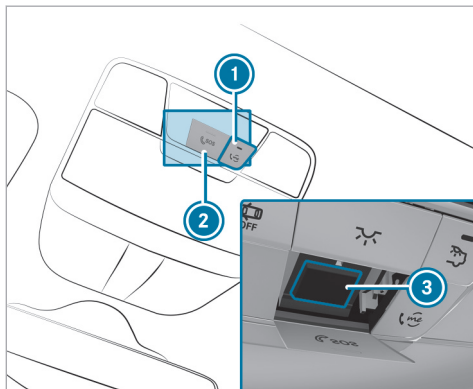

- ① Tecla me para la llamada de servicio o de información
- ② Cubierta de la tecla SOS

- ③ Tecla SOS (sistema de llamada de emergencia)

Realización de una llamada Mercedes me

- ▶ Pulse la tecla me ①.

Realización de una llamada de emergencia

- ▶ Pulse brevemente la cubierta de la tecla SOS ② para abrirla.
- ▶ Mantenga pulsada la tecla SOS ③ durante un segundo como mínimo.

Aunque haya una llamada Mercedes me activa, puede efectuar una llamada de emergencia. Esta tiene preferencia con relación a todas las demás llamadas activas.

Información sobre la llamada Mercedes me

Se ha realizado una llamada mediante la tecla me al servicio de atención al cliente Mercedes-Benz mediante la unidad de mando en el techo o el sistema multimedia (→ página 279).

Puede acceder al servicio posventa deseado mediante el sistema de diálogo:

- Gestión de accidentes y de averías

- Servicio de atención al cliente Mercedes-Benz para obtener información general sobre el vehículo

Recibirá información sobre, entre otros, los siguientes temas:

- Activación de Mercedes me connect
- Manejo del vehículo
- Punto de servicio Mercedes-Benz más cercano
- Otros productos y servicios de Mercedes-Benz

Durante la conexión al servicio de atención al cliente Mercedes-Benz se transfieren datos (→ página 281).

Llamada al servicio de atención al cliente Mercedes-Benz mediante el sistema multimedia

Requisitos

- Se dispone de acceso a una red de telefonía móvil.
- Se dispone de cobertura de la red de telefonía móvil del contratista en la región correspondiente.

- Para poder transferir automáticamente los datos del vehículo, este debe estar conectado.

Sistema multimedia:



▶ Llame a **Mercedes me connect**.

Con su confirmación, el sistema multimedia envía los datos necesarios del vehículo. La transmisión de datos se muestra en el visualizador de medios.

Después puede seleccionar un servicio posventa y será conectado con una persona de contacto del servicio de atención al cliente Mercedes-Benz.

■ **Llamada al servicio de atención al cliente Mercedes-Benz después de la detección automática de averías y accidentes**

Requisitos

- El vehículo ha detectado una situación de accidente o avería.
- El vehículo está detenido.
- La luz intermitente de advertencia está conectada.

❗ Esta función no está disponible en todos los países.

En circunstancias limitadas el vehículo puede detectar situaciones de accidente o avería.

Requisitos para la detección de colisiones en el marco de la gestión de accidentes:

- El vehículo está equipado con una alarma anti-robo (EDW, código 551).
- El vehículo está equipado con la alarma volumétrica (código 882).
- El vehículo está equipado con el paquete de protección antirrobo (código P54).
- El servicio de detección de colisiones con notificación de robo se ha activado en Mercedes me connect.

Si se detecta una colisión en el vehículo bloqueado con la protección antirremolque conectada, recibirá un mensaje en el sistema multimedia al conectar el vehículo.

El mensaje informa sobre el área del vehículo potencialmente afectada y la intensidad de la colisión.

En caso de que se detecten accidentes o averías, la guía de emergencia muestra indicaciones de seguridad en el visualizador del sistema multimedia. El proceso puede durar algunos segundos.

❗ La disponibilidad de la detección de colisiones depende del vehículo.

En caso de que se detecten accidentes o averías, la guía de emergencia muestra indicaciones de seguridad en el visualizador del sistema multimedia.

Después de salir de la indicación de la guía de emergencia del sistema multimedia, se le preguntará si quiere recibir asistencia del servicio de atención al cliente Mercedes-Benz.

▶ Seleccione **Llamar**.

- Los datos del vehículo se transmiten automáticamente (→ página 283).
- El servicio de atención al cliente Mercedes-Benz contesta a su llamada y organiza la asistencia en carretera en caso de avería o accidente.

Estos servicios pueden tener costes adicionales.

- ❗ Dependiendo de la gravedad del accidente, puede establecerse una llamada de emergencia automática. Esta tiene preferencia con relación a todas las demás llamadas activas (→ página 288).
- ❗ Adicionalmente, si el servicio "Telediagnóstico" de Mercedes me connect está activo, en caso de avería puede aparecer una consulta similar más tarde. Si ya está en contacto con el servicio de atención al cliente Mercedes-Benz o si ya ha recibido ayuda, esta consulta puede ignorarse o rechazarse.
- ❗ Si responde a la consulta de si desea recibir asistencia del servicio de atención al cliente Mercedes-Benz con **Más tarde**, el aviso se oculta y aparece de nuevo con posterioridad. La consulta activada por el servicio "Telediagnóstico" de Mercedes me connect puede confirmarse o rechazarse. Una vez rechazada ya no vuelve a mostrarse.

■ Concertación de una fecha de servicio mediante una llamada Mercedes me

Si ha activado el servicio de gestión del mantenimiento del vehículo, los datos del vehículo rele-

vantes se transmiten automáticamente al servicio de atención al cliente Mercedes-Benz. De este modo, recibirá recomendaciones individuales sobre el mantenimiento de su vehículo.

Independientemente de que haya aceptado la gestión del mantenimiento del vehículo, el sistema multimedia le recuerda tras un período de tiempo determinado el vencimiento de un mantenimiento. Se muestra una indicación solicitando su confirmación para concertar una cita.

▶ **Concertación de la fecha de servicio:** selección **Llamar**.

Los datos del vehículo se transmiten tras su autorización y el servicio de atención al cliente Mercedes-Benz registra la fecha deseada para realizar los trabajos de mantenimiento. La información se transmite al concesionario que ha seleccionado.

Este se pondrá en contacto con usted para confirmar la cita y, en caso necesario, concretar los detalles necesarios.

- ❗ Si selecciona **Más tarde** después de que se muestre el aviso de mantenimiento, el aviso

se oculta y aparece de nuevo en un momento posterior.

■ **Datos transmitidos durante una llamada Mercedes me**

Si realiza una llamada de servicio a través de Mercedes me, se transmitirán datos. Esto permite ofrecerle un asesoramiento eficaz y un servicio fluido.

Para la transmisión de los datos deben cumplirse los siguientes requisitos:

- El vehículo está conectado.
- El operador de telefonía móvil admite la tecnología de transmisión de datos que se necesita.
- Está garantizada una calidad suficiente de la conexión de radiotelefonía móvil.

La transmisión múltiple depende de los siguientes factores:

- Motivo de la llamada
- Tecnología de transmisión de radiotelefonía móvil existente
- Servicios de Mercedes me connect activados
- Servicio elegido en el sistema de diálogo

- i** La extensión de los datos transmitidos depende del modelo y del equipamiento del vehículo. Por motivos técnicos, no siempre están disponibles todos los datos.

Transmisión de datos en caso de servicios de Mercedes me connect no activados

Si no hay ningún servicio de Mercedes me connect activado, se transmiten los siguientes datos:

- El número de identificación del vehículo
- Hora de la llamada
- Motivo de la llamada
- Identificador de país del vehículo
- Idioma ajustado del sistema multimedia
- Número de teléfono de la plataforma de comunicación montada en el vehículo

Si se ha activado una llamada a través del recordatorio de mantenimiento para concertar una fecha de servicio, se transmiten adicionalmente los siguientes datos:

- Kilometraje actual y datos de mantenimiento

Si se ha activado una llamada a través del sistema multimedia después de la detección automática de averías y accidentes, se transmiten adicionalmente los siguientes datos:

- Kilometraje actual y datos de mantenimiento
- Ubicación del vehículo en ese momento

Si se ha seleccionado la gestión de accidentes y de averías a través del sistema de mando fónico, el servicio de atención al cliente Mercedes-Benz puede solicitar más tarde los siguientes datos adicionales del vehículo:

- Ubicación del vehículo en ese momento

Transmisión de datos en caso de servicios de Mercedes me connect activados

Encontrará una sinopsis de los datos transmitidos en las correspondientes condiciones de uso de los servicios de Mercedes me connect. Puede acceder a ellas en el Portal Mercedes me, en la <https://me.secure.mercedes-benz.com>.

Procesamiento de datos

Al finalizar la llamada, los datos transmitidos en el marco de esta se borran de los sistemas que los transmiten siempre que no se estén utilizando

para otros servicios de Mercedes me connect activados.

Los datos referidos al caso se procesan y guardan en el servicio de atención al cliente Mercedes-Benz y, si lo requiere la tramitación del caso, se reenvían a los concesionarios oficiales encargados por el servicio de atención al cliente Mercedes-Benz. Tenga en cuenta la información sobre la protección de datos incluida en la página de Internet de Mercedes me, en la <https://www.mercedes.me>, o en el anuncio grabado que se oye justo después de establecer la llamada al servicio de atención al cliente Mercedes-Benz.

- i** El anuncio grabado no está disponible en todos los países.

Mercedes me connect

Información sobre Mercedes me connect

Mercedes me connect consta de una gran cantidad de servicios.

Mediante el sistema multimedia y la unidad de mando en el techo puede utilizar, por ejemplo, los siguientes servicios:

- Gestión de accidentes y de averías (tecla me o la indicación mostrada en el sistema multimedia en función de la situación)
- Sistema de llamada de emergencia Mercedes-Benz (llamada de emergencia automática y tecla SOS)

La gestión de accidentes y de averías de Mercedes me connect y la central de llamadas de emergencia de Mercedes-Benz están a su disposición las 24 horas del día.

La tecla me y la tecla SOS se encuentran en la unidad de mando en el techo del vehículo (→ página 279).

También puede llamar al servicio de atención al cliente Mercedes-Benz mediante el sistema multimedia (→ página 279).

Tenga en cuenta que Mercedes me connect es un servicio posventa de Mercedes-Benz. En caso de emergencia, póngase en contacto primero con los números de emergencia nacionales conocidos. En

casos de emergencia también puede utilizar el sistema de llamada de emergencia Mercedes-Benz (→ página 287).

Tenga en cuenta las condiciones de uso de Mercedes me connect y otros servicios. Puede acceder a ellas en el Portal Mercedes me, en la <https://me.secure.mercedes-benz.com>.

Encontrará más información sobre los servicios Mercedes me connect en el Portal Mercedes me, en la <https://me.secure.mercedes-benz.com>.

■ Información sobre la gestión de accidentes y de averías Mercedes me connect

i La gestión de accidentes y de averías no está disponible en todos los países. Infórmese en un punto de servicio Mercedes-Benz sobre si esta función está disponible en su país.

La gestión de accidentes y de averías puede incluir, entre otras, las siguientes funciones:

- Complemento al sistema de llamada de emergencia Mercedes-Benz (→ página 287)
En caso necesario, la persona de contacto de la central de llamadas de emergencia de Mercedes-Benz redireccionará la llamada a la

gestión de accidentes y de averías Mercedes me connect. No obstante, la redirección de la llamada no está disponible en todos los países.

- Asistencia en carretera por un técnico cualificado en el sitio y/o remolcado del vehículo al punto de servicio Mercedes-Benz más próximo

Estos servicios pueden tener costes adicionales.

- Complemento a la guía de emergencia después de la detección automática de averías y accidentes (→ página 280)

En caso de avería o accidente, se envían datos ampliados del vehículo que permiten una asistencia óptima del servicio de atención al cliente Mercedes-Benz y de los talleres autorizados o asistentes en carretera encargados.

- Complemento al servicio Telediagnóstico de Mercedes me connect

El proveedor del servicio registra con la función Telediagnóstico determinados avisos de desgaste y avería si estos se pueden interpretar inequívocamente y están disponibles por la

supervisión de componentes susceptibles de diagnóstico.

Si su vehículo detecta una avería o una avería inminente, el sistema multimedia puede solicitarle que se ponga en contacto con el servicio de atención al cliente Mercedes-Benz para obtener más ayuda. Esta solicitud del sistema multimedia aparece únicamente con el vehículo parado.

- ❗ Estos servicios están sujetos a restricciones técnicas como la cobertura y la calidad de la radiotelefonía móvil, y la interpretabilidad de los datos transmitidos en los sistemas de procesamiento. Por eso, en determinadas circunstancias la indicación puede aparecer con retraso en el sistema multimedia o ni siquiera aparecer.

Tenga en cuenta que la llamada de servicio y por avería es un servicio de Mercedes-Benz. En caso de emergencia es imprescindible que se ponga primero en contacto con el número de emergencia nacional conocido o utilice el sistema de llamada de emergencia Mercedes-Benz (→ página 287).

Encontrará más información sobre los servicios de Mercedes me connect en el Portal Mercedes me: <https://me.secure.mercedes-benz.com>.

■ Datos transmitidos con los servicios de llamada Mercedes me connect

Los datos transmitidos durante una llamada Mercedes me connect dependen:

- del motivo de activación de la llamada
- del servicio posventa seleccionado en el sistema de diálogo
- de los servicios de Mercedes me connect activados

Puede consultar qué datos se transmiten con los servicios en la información sobre la protección de datos de Mercedes me connect y en las Condiciones de uso de Mercedes me connect en vigor. Podrá encontrarlas en su cuenta de usuario Mercedes me.

Sinopsis del menú Mercedes me y Apps

Si ha iniciado sesión en el Portal Mercedes me con una cuenta de usuario, tendrá a disposición prestaciones y ofertas de Mercedes-Benz.

Para obtener más información al respecto, diríjase a un punto de servicio de Mercedes-Benz o visite el Portal Mercedes me: <https://me.secure.mercedes-benz.com>.

- ❗ Asegúrese de que las Mercedes me Apps estén siempre actualizadas.

Puede acceder al menú mediante **Mercedes me & Apps** en el sistema multimedia.

En el menú **Mercedes me & Apps**, pueden estar disponibles las siguientes opciones:

- Vinculación del vehículo con la cuenta de usuario **Mercedes me**
- Desactivación del vínculo entre la cuenta de usuario **Mercedes me** y el vehículo
- Solicitud de los servicios de Mercedes me
- Apertura de aplicaciones como, por ejemplo, In-Car Office o el navegador web, en función de la disponibilidad

Sinopsis del navegador web

El navegador web se inicia mediante el menú Mercedes me & Apps.

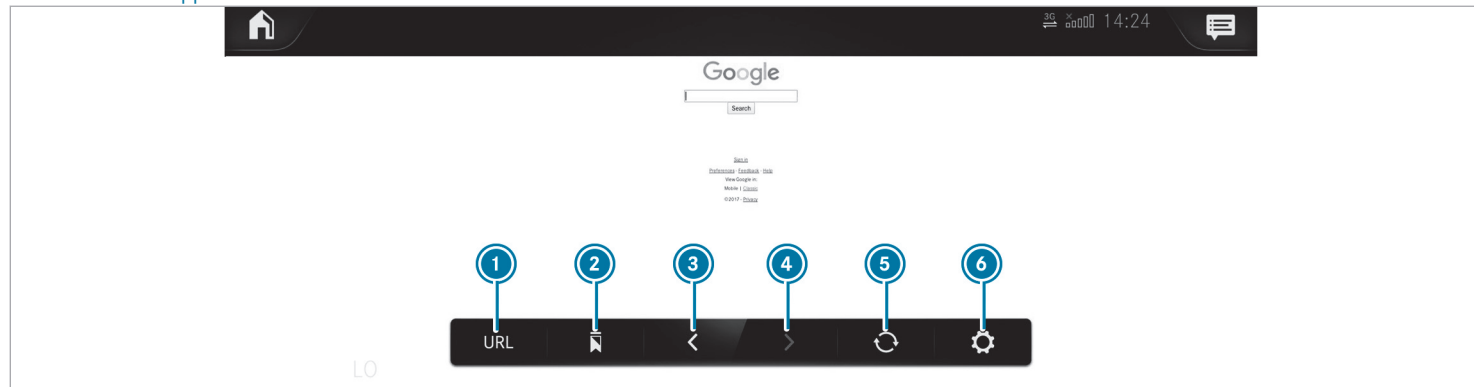

- 1 Introducción de URL
- 2 Marcadores
- 3 Retroceso de página web
- 4 Avance de página web
- 5 Actualización/interrupción
- 6 Opciones

- i Durante la marcha no se muestran páginas web.

Sinopsis de Smartphone Integration

Con Smartphone Integration puede usar determinadas funciones de su teléfono móvil a través del visualizador del sistema multimedia.

Solo puede estar conectado un único teléfono móvil con el sistema multimedia a través de

Smartphone Integration. Durante el uso de Smartphone Integration, también en el modo dos teléfonos, puede conectarse solo un teléfono móvil más con el sistema multimedia a través de Bluetooth®.

La funcionalidad plena de Smartphone Integration solo está disponible si existe una conexión a Internet. Para utilizar Smartphone Integration debe descargarse la correspondiente aplicación en el teléfono móvil. El teléfono debe estar encendido y conectado con un cable adecuado al sistema multimedia mediante una conexión USB identificada con el símbolo .

Aplicaciones de Smartphone Integration:

- Apple CarPlay®
- Android Auto

i La primera activación de Smartphone Integration en el sistema multimedia se debe realizar con el vehículo parado y con el freno de estacionamiento accionado por motivos de seguridad.

Puede iniciar Apple CarPlay® o Android Auto mediante el administrador de dispositivos.

i Mercedes-Benz recomienda desconectar la conexión mediante el cable de conexión solo con el vehículo parado.

Sinopsis de los datos del vehículo transmitidos

Al utilizar Smartphone Integration, se transmiten los datos definidos del vehículo al teléfono móvil. Esto facilita un uso óptimo de servicios seleccionados del teléfono móvil. No se accede activamente a los datos del vehículo.

Se transmite la siguiente información del sistema:

- Versión de software del sistema multimedia
- ID del sistema (anonimizado)

La transmisión de estos datos sirve para optimizar la comunicación entre el vehículo y el teléfono móvil.

Para ello y para la asignación de varios vehículos al teléfono móvil, se genera un código aleatorio del vehículo.

No está relacionado con el número de identificación del vehículo (VIN) y se borra al reposicionar el sistema multimedia (→ página 266).

Se transmiten los siguientes datos sobre el estado del vehículo:

- Posición del cambio acoplada
- Diferencia entre aparcar, parar, desplazar y circular
- Modo diurno/nocturno del cuadro de instrumentos
- Tipo de propulsión

La transmisión de estos datos sirve para adaptar la representación de los contenidos a la situación de marcha.

Se transmiten los siguientes datos sobre la posición:

- Coordenadas
- Velocidad
- Rumbo
- Dirección de aceleración

El teléfono móvil utiliza estos datos para mejorar la precisión de la navegación (por ejemplo, para continuar en un túnel).

Sistema de llamada de emergencia Mercedes-Benz

Información sobre el sistema de llamada de emergencia Mercedes-Benz

Su vehículo está equipado con el sistema de llamada de emergencia Mercedes-Benz ("eCall"). La función eCall puede salvar vidas en caso de accidente, pero no sustituye en ningún caso a la ayuda que ofrece una llamada al número de emergencia 911.

El sistema eCall de Mercedes-Benz solo funciona en zonas donde los operadores de telefonía móvil ofrezcan servicio. Si la cobertura de red del operador de telefonía móvil es insuficiente, es posible que no se pueda efectuar una llamada de emergencia.

eCall forma parte del equipamiento de serie de su vehículo Mercedes-Benz. Para garantizar su funcionamiento previsto, el sistema transmite los datos que se describen a continuación en el apartado "Transmisión de datos del sistema de llamada de emergencia Mercedes-Benz" (→ página 289).

Para desactivar eCall, el cliente debe acudir a un departamento de servicio Mercedes-Benz autorizado para que desactiven el módulo de comunicación del vehículo.

La desactivación de este módulo impide la activación de todos los servicios de Mercedes me connect. Después de desactivar eCall dejan de estar disponibles la llamada de emergencia automática y la llamada de emergencia manual.

El vehículo debe estar conectado para la llamada de emergencia automática.

- ① eCall viene activado de fábrica.
- ① Un concesionario oficial Mercedes-Benz puede desactivar eCall. Tenga en cuenta que al transferir el vehículo a otro propietario con eCall desactivado, este sistema permanece desactivado a menos que el nuevo propietario acuda a un concesionario oficial Mercedes-Benz para reactivarlo.

Sinopsis del sistema de llamada de emergencia Mercedes-Benz

eCall puede ayudar a reducir el intervalo de tiempo transcurrido entre el momento del accidente y la llegada del equipo de salvamento al lugar del accidente. Además, ayuda en la determinación de la posición geográfica de un accidente producido en un lugar difícilmente accesible. Incluso si un vehículo está equipado con eCall, esto no significa que el sistema esté conectado. Por ello, eCall no sustituye la llamada al número de emergencia 911 en caso de accidente.

Puede realizar la llamada de emergencia automática (→ página 288) o manualmente (→ página 289).

Establezca la llamada de emergencia solamente en el caso de que usted u otras personas precisen medidas de salvamento. No la establezca, por ejemplo, en caso de avería o una situación similar.

Indicación mostrada en el visualizador:

SOS NOT READY: el vehículo no está conectado o eCall no está disponible.

Durante una llamada de emergencia activa, en el visualizador se muestra .

Puede consultar la disponibilidad regional de eCall en: <https://www.mercedes-benz-mobile.com/extra/ecall/>.

-  Si se produce una avería en el sistema de llamada de emergencia, significa que hay un defecto, por ejemplo, en el altavoz, el micrófono, el airbag o la tecla SOS.

Detectará una avería en el sistema de llamada de emergencia mediante las siguientes indicaciones:

- Aparece un aviso correspondiente en el visualizador del cuadro de instrumentos.
- La tecla Me permanece iluminada en color rojo.

Activación de una llamada de emergencia Mercedes-Benz automática

Requisitos

- El vehículo está conectado.
- La batería de arranque tiene carga suficiente.

El sistema de llamada de emergencia Mercedes-Benz activa automáticamente una llamada de emergencia en los siguientes casos:

- tras la activación por un accidente de sistemas de retención como airbag o pretensores de cinturón
- tras una parada de emergencia efectuada automáticamente por el asistente activo de parada de emergencia

La llamada de emergencia se ha activado:

- Se establece una comunicación hablada con la central de llamadas de emergencia Mercedes-Benz.
- Se transmite un mensaje con los datos del accidente a la central de llamadas de emergencia Mercedes-Benz.

La central de llamadas de emergencia de Mercedes-Benz puede transmitir los datos relativos a la posición del vehículo a una central de llamadas de emergencia.

La tecla SOS de la unidad de mando en el techo parpadea de forma continua hasta que la llamada de emergencia finaliza.

La llamada de emergencia automática no se puede finalizar inmediatamente.

En caso de no poder efectuar la transmisión automática a la central de llamadas de emergencia, se muestra un aviso correspondiente en el visualizador de medios.

-  Marque el número de emergencia local con su teléfono móvil.

Si una llamada de emergencia se ha activado:

- Si el estado del tráfico lo permite, permanezca en el vehículo hasta que se establezca la comunicación hablada con el operador de servicios telemáticos de la central de llamadas de emergencia.
- En función del registro del accidente, el operador de servicios telemáticos decidirá si es necesaria la intervención del equipo de salvamento y/o la policía en el lugar del accidente.
- Si no hay contestación por parte de ningún ocupante del vehículo, se envía inmediatamente una ambulancia hacia el vehículo.

Activación de una llamada de emergencia Mercedes-Benz manual

- ▶ **Mediante la tecla SOS de la unidad de mando en el techo:** mantenga pulsada la tecla SOS durante un segundo como mínimo (→ página 279).
- ▶ **Mediante el mando fónico:** utilice los comandos de voz del LINGUATRONIC.

La llamada de emergencia se ha activado:

- Se establece una comunicación hablada con la central de llamadas de emergencia de Mercedes-Benz.
- Se transmite un mensaje con los datos del accidente a la central de llamadas de emergencia de Mercedes-Benz.

La central de llamadas de emergencia de Mercedes-Benz puede transmitir dichos datos a una central de llamadas de emergencia.

- Si el estado del tráfico lo permite, permanezca en el vehículo hasta que se establezca la comunicación hablada con el operador de servicios telemáticos de la central de llamadas de emergencia.

- En función del registro del accidente, el operador de servicios telemáticos decidirá si es necesaria la intervención del equipo de salvamento y/o la policía en el lugar del accidente.

En caso de no poder efectuar la transmisión automática a la central de llamadas de emergencia, se muestra un aviso correspondiente en el visualizador de medios.

- ▶ Marque el número de emergencia local con su teléfono móvil.

Finalización de una llamada de emergencia Mercedes-Benz manual realizada por equivocación

- ▶ **En el volante multifunción:** seleccione . Mantenga pulsada la tecla unos segundos.

Transmisión de datos del sistema de llamada de emergencia Mercedes-Benz

Durante la llamada de emergencia automática o manual, se transmiten, entre otros, los siguientes datos:

- Datos de posición GPS del vehículo
- Datos de posición GPS de la ruta (unos 300 pies (100 m) antes del lugar del siniestro)
- Sentido de la marcha
- Número de identificación del vehículo
- Tipo de propulsión del vehículo
- Número detectado de personas en el vehículo
- Mercedes me connect disponible o no
- Llamada de emergencia automática o manual
- Momento en el que se ha producido el accidente
- Ajuste del idioma en el sistema multimedia

Los datos transmitidos son información del vehículo. Si tiene preguntas sobre el registro, uso y transmisión de los datos del sistema eCall, diríjase al Customer Assistance Center de MBUSA en el 800-FOR-MERC.

Para Canadá diríjase al Customer Assistance Centre de MBC en el número de teléfono 1-800-387-0100.



Las consultas de cliente sobre información pertinente deben plantearse mediante los mismos canales.









Para aclarar las circunstancias del accidente, hasta una hora después de haberse activado la llamada de emergencia se pueden tomar las siguientes medidas:

- Se puede solicitar la posición actual del vehículo.
- Se puede establecer una comunicación hablada con los ocupantes del vehículo.

Radio y medios

Sinopsis de los símbolos y funciones del menú Medios

Símbolo	Denominación	Función
	Play	Selección para iniciar o continuar la reproducción.
	Pausa	Selección para pausar la reproducción.
	Repetición de título	Selección para repetir el título actual o la lista de reproducción activa. <ul style="list-style-type: none">• Una pulsación: la lista de reproducción activa se repite.• Dos pulsaciones: el título actual se repite.• Tres pulsaciones: la función se desactiva.

Símbolo	Denominación	Función
	Reproducción aleatoria	Selección para reproducir los títulos en orden aleatorio.
	Avance/retroceso	Selección para saltar al título siguiente o al anterior.
	Opciones	Selección para visualizar opciones adicionales.
	Categorías	Selección para visualizar las categorías disponibles (por ejemplo, listas de reproducción, álbumes, intérpretes, etc.) o buscar en ellas.
	Búsqueda	Selección para buscar en el menú activo. Se pueden buscar, por ejemplo, artistas, géneros o estados de ánimo.
	Ajustes	Selección para aplicar la configuración.
	Menú principal	Selección para volver a la pantalla de inicio.
	Notificaciones	Selección para abrir las notificaciones.
	Representación de pantalla completa	Selección para cambiar al modo de pantalla completa.

En el menú Medios tiene a disposición las siguientes funciones y ajustes:

- Conexión de soportes de datos externos al sistema multimedia (por ejemplo, mediante USB o Bluetooth®)
- Reproducción de archivos de audio o vídeo

Autorización de un equipo de audio Bluetooth® para la reproducción de medios

Requisitos

- El Bluetooth® debe estar conectado en el sistema multimedia y en el equipo de audio.
- El equipo de audio es compatible con los perfiles de audio Bluetooth® A2DP y AVRCP.
- El equipo de audio es "visible" para otros equipos.

Sistema multimedia:



Con el Bluetooth® Audio, puede reproducir los archivos de música de un soporte de datos externo, por ejemplo, su smartphone, mediante el sistema multimedia MBUX.

- ▶ Autorice el soporte de datos externo en el sistema multimedia MBUX para reproducir archivos de audio a través del sistema multimedia.







Autorización de un nuevo equipo de audio Bluetooth®



- ▶ Seleccione **Conectar nuevo disposit.**
- ▶ Seleccione un equipo de audio. Se inicia la autorización. En el sistema multimedia y en el teléfono móvil se muestra un código.
- ▶ Si los códigos son idénticos, confírmelos en el equipo de audio.
- ▶ Seleccione **Solo como dispositivo Bluetooth Audio.** El equipo de audio Bluetooth® se conecta con el sistema multimedia.

Conexión de un equipo de audio Bluetooth® ya autorizado

- ▶ Seleccione un equipo de audio Bluetooth® de la lista. Se establece la conexión.



Sinopsis de los símbolos y funciones del menú Radio

Símbolo	Denominación	Función
	Menú principal	Selección para volver a la pantalla de inicio.
	Notificaciones	Selección para abrir las notificaciones.
	Avance/retroceso	Selección para saltar a la emisora siguiente o anterior.
	Ajustes	<p>Selección para ver más opciones. Se pueden realizar, por ejemplo, ajustes a las siguientes funciones adicionales:</p> <ul style="list-style-type: none"> • Mensajes hablados del sistema de navegación y avisos de tráfico • Función de frecuencia fija • Texto adicional de la radio • Avisos de alerta <p>Las posibilidades de ajuste dependen de cada país.</p>
HD	HD Radio™	<p>Selección para conectar o desconectar la función HD Radio™.</p> <p>Esta función no está disponible en todos los países.</p>
	Función de enmudecimiento	Selección para desactivar el sonido.
	Memorización de emisoras	Selección para guardar una emisora en la memoria de emisoras.

Símbolo	Denominación	Función
	Lista de emisoras	Selección para ver la lista de emisoras.
	Búsqueda	Selección para buscar en el menú activo. Se pueden buscar, por ejemplo, artistas, géneros o estados de ánimo.

Funciones adicionales de la radio Tuneln

-  Durante el uso de la radio Tuneln puede transferirse un gran volumen de datos.

Símbolo	Denominación	Función
	Ajustes	En el menú Radio Tuneln tiene a disposición los siguientes ajustes adicionales: <ul style="list-style-type: none">• Selección de la transmisión• Inicio o cierre de sesión de la cuenta Tuneln
	Favoritos	Selección durante la reproducción para guardar la emisora actual como favorito.

Símbolo	Denominación	Función
	Play/pausa	Selección para iniciar, detener o continuar la reproducción.
	Exploración	Selección para elegir una categoría y, a continuación, una estación de radio.





Funciones adicionales de la radio por satélite

La radio por satélite Sirius XM® ofrece más de 175 canales de radio en calidad digital, entre otros, música sin publicidad, deporte, noticias y entretenimiento. La radio por satélite Sirius XM® utiliza una flota de satélites de alto rendimiento

con la que emite en todo el territorio de EE. UU. y en Canadá. La programación satélite está disponible mediante el pago de una cuota mensual. Obtendrá información sobre esto en el Service Center de Sirius XM® y en la [https://](https://www.siriusxm.com)

www.siriusxm.com (EE. UU.) o <https://www.siriusxm.ca> (Canadá).

 Sirius, XM and all related marks and logos are trademarks of Sirius XM Radio Inc. and its subsidiaries. All other marks, channel names and logos are the property of their respective owners. All rights reserved.

Símbolo	Denominación	Función
	Ajustes	En el menú Radio por satélite tiene a disposición los siguientes ajustes adicionales: <ul style="list-style-type: none"> • Activación del seguro para niños para bloquear los canales con contenido para adultos • Ajuste de la programación de alarma para los avisos musicales y deportivos • Creación de listas de TuneMix para escuchar música sin interrupciones
	Control de la reproducción	Selección para mostrar la barra de tiempo. Toque cualquier punto de la barra de tiempo para avanzar o retroceder. Vaya al final de la barra de tiempo para volver al modo en directo.
	Play	Selección para iniciar o continuar la reproducción.
	Pausa	Selección para pausar la reproducción.

En función de la banda de frecuencia seleccionada, tiene diferentes funciones a disposición.

Seleccione la banda de frecuencia que desee en la barra superior del menú de radio.

Apertura de la radio Tuneln

Requisitos

- El servicio de radio Tuneln está activado en el portal Mercedes me.
 - El volumen de datos está disponible.
Dependiendo del país, se debe adquirir sujeto a costes.
 - Se ha establecido una conexión rápida a internet para conseguir una transmisión sin problemas.
- ⓘ El volumen de datos se puede recargar en el portal Mercedes me **directamente de un operador de telefonía móvil** sujeto a costes.
- ⓘ Las funciones y servicios dependen del país. Para obtener más información, póngase en contacto con un punto de servicio Mercedes-Benz.

Sistema multimedia:

  **Radio**

- ▶ Seleccione **Radio Tuneln**.

Se muestra el menú Tuneln. Se escucha la última estación sintonizada.

- ⓘ La calidad de la conexión depende de la recepción de telefonía móvil local.

Configuración de la radio por satélite

Requisitos

- Hay disponible un equipamiento para radio por satélite.
- Se efectuó el registro en un operador de radio por satélite.
- Si el sistema adquirido no incluye la habilitación, será necesario indicar los datos de una tarjeta de crédito para activar su cuenta.

Sistema multimedia:

  **Radio** **SiriusXM**

▶  **Opciones**

- ▶ Seleccione **Información sobre servicio**. Aparece la pantalla de información del servicio oficial con el número de identificación de radio y el estado actual de la suscripción.
- ▶ Establezca una conexión telefónica.

- ▶ Siga las instrucciones proporcionadas por el empleado del servicio posventa. El proceso de activación puede durar hasta diez minutos.

- ⓘ Si lo desea, también puede activar el servicio por satélite a través de Internet. Para ello visite la <https://www.siriusxm.com> (EE. UU.) o la <https://www.siriusxm.ca> (Canadá).

Avisos musicales y deportivos

Sistema multimedia:

  **Radio** **SiriusXM** 
▶ **Alertas**

Ajuste de los avisos musicales y deportivos

Esta función le permite memorizar una programación de alarma para sus intérpretes, títulos o eventos deportivos favoritos. El aviso musical se puede crear durante la reproducción de un título y el aviso deportivo durante una retransmisión en directo. Puede definir el aviso deportivo adicionalmente mediante la opción de menú. En ese caso, el sistema busca de forma continua todos los canales.

- ▶ Establezca un aviso musical o deportivo para ser informado durante el programa en directo cuando se produzcan coincidencias.

Activación de la función de notificaciones musicales

- ▶ Active [Alertas de música](#).

Creación de un aviso musical

- ▶ Seleccione [Añadir nueva alerta](#).
- ▶ En el cuadro de diálogo, seleccione [Artista](#) o [Título](#).
El aviso queda ajustado para el intérprete o el título actual. Si se encuentra una coincidencia, se muestra una indicación que pregunta si desea cambiar al canal.

Activación de alertas deportivas

- ▶ Active la opción [Activar alertas deportivas](#).

Creación de un aviso deportivo

- ▶ Seleccione [Añadir nueva alerta](#).
- ▶ Seleccione el nombre del equipo o la liga en el cuadro de diálogo.

Borrado de avisos musicales o deportivos individuales

- ▶ Seleccione [Administr. alertas música](#).

O bien:

- ▶ Seleccione [Admin. alertas deportivas](#).
- ▶ Seleccione un intérprete o un título.

O bien:

- ▶ Seleccione un equipo.
- ▶ Seleccione [Borrar registros seleccionados](#).
Se borran todos los avisos marcados.

Borrado de todos los avisos musicales o deportivos

- ▶ Seleccione [Administr. alertas música](#).

O bien:

- ▶ Seleccione [Admin. alertas deportivas](#).
- ▶ Seleccione [Borrar todos los registros](#).
Se borran todos los avisos.

Ajustes del sonido

Sinopsis de las funciones del menú de sonido

Las posibilidades de ajuste y funciones disponibles dependen del sistema de sonido montado. Consulte qué sistema de sonido se ha montado en su vehículo en el manual de instrucciones digital.

Sistema de sonido estándar y sistema de sonido avanzado

Se pueden seleccionar las siguientes funciones:

- Ecualizador
 - Agudos, medios y graves
- Balance y fader
- Volumen
 - Adaptación automática

Sistema de sonido surround Burmester® y sistema de sonido surround Burmester® High-End 3D

Se pueden seleccionar las siguientes funciones:

- Ecualizador

- Agudos, medios y graves
- Balance y fader
- Enfoque de sonido
- Asiento VIP (solo sistema de sonido surround
Burmester® High-End 3D)
- Perfiles de sonido
- Volumen
 - Adaptación automática

Indicador de intervalos de mantenimiento ASSYST PLUS

Funcionamiento del indicador de intervalos de mantenimiento ASSYST PLUS

El indicador de intervalos de mantenimiento ASSYST PLUS le informa en el visualizador del cuadro de instrumentos sobre el tiempo o el recorrido que falta para la próxima fecha de servicio programada.

Puede ocultar la indicación de servicio pulsando la tecla de retroceso  situada en el volante.

En función del uso del vehículo, el indicador de intervalos de mantenimiento ASSYST PLUS puede acortar el intervalo de servicio, por ejemplo, en los siguientes casos:

- si se realizan principalmente trayectos cortos
- si se usa frecuentemente el régimen de ralentí de forma prolongada
- si se efectúan frecuentes fases de arranque en frío

Mercedes-Benz le recomienda evitar tales condiciones de servicio.



Cualquier taller cualificado, por ejemplo, un punto de servicio oficial Mercedes-Benz, le ofrecerá información relativa al mantenimiento de su vehículo.

Indicación de la fecha de servicio

Ordenador de a bordo:

 Servicio  ASSYST PLUS

Se muestra la siguiente fecha de servicio.

 **Salida de la indicación:** pulse la tecla de retroceso  del volante.

Tenga también en cuenta el siguiente tema complementario:

- Manejo del ordenador de a bordo (→ página 245).

Información sobre la realización de los trabajos de mantenimiento con regularidad

 **INDICACIÓN** Desgaste prematuro por el incumplimiento de una fecha de servicio

Los trabajos de mantenimiento no realizados a tiempo o incompletos pueden conllevar un desgaste excesivo y daños en el vehículo.

- ▶ Respetar los intervalos de servicio fijados.
- ▶ Llevar a cabo los trabajos de mantenimiento fijados en un taller especializado cualificado.

Indicaciones sobre medidas especiales del servicio posventa

El intervalo de servicio prescrito está adaptado al funcionamiento normal del vehículo. En condiciones de servicio difíciles o en caso de un esfuerzo mayor del vehículo, se deberán encargar los trabajos de mantenimiento con mayor frecuencia de lo obligatorio.

El indicador de intervalos de mantenimiento ASSYST PLUS solo es un medio técnico auxiliar. La responsabilidad de realizar los trabajos de mantenimiento con más frecuencia de lo establecido debido a las condiciones de servicio o esfuerzos reales recae sobre el conductor del vehículo.

Ejemplos de condiciones de servicio difíciles:

- si se circula por áreas urbanas con muchas paradas intermedias
- si se realizan principalmente trayectos cortos
- si se circula por montañas o por carreteras en mal estado
- si se usa frecuentemente el régimen de ralenti de forma prolongada
- si existe gran cantidad de polvo y/o si se utiliza con frecuencia el modo de aire interior circulante

En estas condiciones de servicio u otras similares, encargue la sustitución, por ejemplo, del filtro del espacio interior, del filtro de aire, del aceite del motor y del filtro de aceite con más frecuencia. En caso de mayor esfuerzo, comprobar los neu-

máticos con más frecuencia. Encontrará más información en cualquier taller especializado cualificado.

Tiempos de inactividad con la batería desembornada

El indicador de intervalos de mantenimiento ASSYST PLUS solo calcula la fecha de servicio con la batería embornada.

- ▶ Consulte la fecha de servicio en el visualizador del cuadro de instrumentos y anótela antes de desembornar la batería (→ página 300).

Gestión del mantenimiento

Indicaciones sobre la gestión del mantenimiento

Si el servicio de gestión del mantenimiento está activado, los datos relevantes se transmiten automáticamente al servicio de atención al cliente de Mercedes-Benz.

El servicio de atención al cliente transfiere los datos al concesionario oficial que usted haya guardado en la página web de Mercedes me:

<http://www.mercedes.me>. De este modo, recibirá recomendaciones individuales sobre el mantenimiento de su vehículo.

- ① El cálculo del momento de transmisión perfecto para el requerimiento de mantenimiento al concesionario oficial está sujeto a limitaciones técnicas. Estas podrían provocar que la recomendación de mantenimiento se considere demasiado temprana o tardía, o que ni siquiera se produzca. En ese caso, puede usted concertar cómodamente una cita de mantenimiento con el servicio de atención al cliente a través del recordatorio de mantenimiento en el sistema multimedia.
- ① La gestión del mantenimiento y el recordatorio de mantenimiento del sistema multimedia no están disponibles en todos los países. Infórmese en un punto de servicio Mercedes-Benz sobre si esta función está disponible en su país.

Datos transmitidos al usar la gestión del mantenimiento

Si el servicio está activado, se transmiten automáticamente los datos pertinentes para la determinación del volumen de mantenimiento necesario y para la detección y reparación de averías.

Encontrará detalles sobre la transmisión de datos en la información de protección de datos de los servicios de Mercedes me connect. Puede consultarla en la <https://www.mercedes.me>, en "Mi cuenta Mercedes me", "Condiciones de uso".

- ❗ La gestión del mantenimiento y el recordatorio de mantenimiento del sistema multimedia no están disponibles en todos los países.

Telediagnóstico

Indicaciones sobre el telediagnóstico

- ❗ Este servicio no está disponible en todos los países.

El vehículo puede detectar si deben sustituirse determinadas piezas de desgaste o si se han producido fallos de funcionamiento en los sistemas del vehículo. Si está activado el servicio de tele-

diagnóstico, se transmiten al fabricante los datos del vehículo relevantes. Si el autodiagnóstico del sistema del vehículo detecta estados de error, el sistema transmite recomendaciones de acción al servicio de atención al cliente Mercedes-Benz en función de la avería detectada. El servicio de atención al cliente transfiere los datos al concesionario oficial que usted haya guardado en la página web de Mercedes me: <http://www.mercedes.me>.

En el caso de ciertos fallos de funcionamiento, puede aparecer en el sistema multimedia la notificación de que se ha detectado un fallo de funcionamiento, acompañada del requerimiento de ponerse en contacto con el servicio de atención al cliente Mercedes-Benz. Desde este aviso se puede llamar directamente al servicio de atención al cliente para obtener ayuda.

- ❗ La transmisión de una notificación al sistema multimedia depende del país, del modelo de vehículo y del equipamiento, y requiere una conexión de datos rápida, lo cual queda fuera del alcance del proveedor de servicios.
- ❗ La detección fiable de averías está sujeta a limitaciones técnicas. Por ello, solo se puede

detectar una selección limitada de averías para transmitir recomendaciones de acción al servicio de atención al cliente y al concesionario oficial. Mercedes-Benz AG trabaja de forma continua en la ampliación de este servicio. La detección de averías depende del país, del modelo de vehículo y del equipamiento.

Datos transmitidos al usar el telediagnóstico

Si el servicio está activado, se transmiten automáticamente los datos pertinentes para la determinación del volumen de mantenimiento necesario y para la detección y reparación de averías.

Encontrará detalles sobre la transmisión de datos en la información de protección de datos de los servicios de Mercedes me connect. Puede consultarla en la <https://www.mercedes.me>, en "Mi cuenta Mercedes me", "Condiciones de uso".

- ❗ La extensión de los datos transmitidos depende del modelo de vehículo y del equipamiento. Por motivos técnicos, no siempre están disponibles todos los datos.

Compartimento del motor

Apertura y cierre del capó

⚠ ADVERTENCIA Peligro de accidente por llevar el capó desbloqueado durante la marcha

El capó se podría abrir y limitar la visibilidad.

- ▶ No desbloquee nunca el capó durante la marcha.
- ▶ Asegúrese siempre antes de iniciar la marcha de que el capó esté bloqueado.

⚠ ADVERTENCIA Peligro de accidente y lesiones al abrir y cerrar el capó

El capó puede caer bruscamente a la posición final.

Para las personas que se encuentran en la zona de giro del capó existe peligro de sufrir lesiones.

- ▶ No abra ni cierre el capó si hay alguna persona en la zona de giro.

⚠ ADVERTENCIA Peligro de sufrir quemaduras al abrir el capó

Si abre el capó con el motor sobrecalentado o en caso de incendio en el compartimento motor, pueden producirse las siguientes situaciones:

- Puede entrar en contacto con gases calientes.
 - Puede entrar en contacto con otras sustancias de servicio calientes que se escapan.
- ▶ Antes de abrir el capó, deje que el motor sobrecalentado se enfríe.
 - ▶ En caso de incendio en el compartimento del motor, mantenga cerrado el capó e informe a los bomberos.

⚠ ADVERTENCIA Peligro de lesiones por piezas móviles

Los componentes del compartimento motor pueden seguir funcionando con el sistema de

propulsión desconectado o ponerse en marcha repentinamente.

Tenga en cuenta lo siguiente si tiene que abrir el capó:

- ▶ Desconecte el vehículo.
- ▶ Nunca toque la zona de peligro de los componentes móviles, por ejemplo, la zona de giro del ventilador.
- ▶ Qúitese las joyas y los relojes.
- ▶ Mantenga las prendas de vestir y el cabello fuera del alcance de las piezas móviles.

⚠ ADVERTENCIA Peligro de lesiones por contacto de componentes sometidos a tensión

El sistema de encendido y el sistema de inyección de combustible funcionan con alta tensión. Puede sufrir una descarga eléctrica.

- ▶ No toque nunca los componentes del sistema de encendido o del sistema de

inyección de combustible con el vehículo encendido.

Son componentes sometidos a tensión, por ejemplo:

- Bobinas de encendido
- Inyectores de combustible
- Cables eléctricos que van a las bobinas de encendido y a los inyectores de combustible

⚠ ADVERTENCIA Peligro de sufrir quemaduras debido a componentes calientes en el compartimento del motor

Algunos componentes del compartimento del motor, por ejemplo, el motor, el radiador y las piezas del sistema de escape pueden estar muy calientes.

- ▶ Deje enfriar el motor y toque solo los componentes descritos a continuación.

⚠ ADVERTENCIA Peligro de sufrir lesiones al utilizar el limpiaparabrisas con el capó abierto

Si pone en marcha el limpiaparabrisas con el capó abierto, podría quedar aprisionado en el varillaje del limpiaparabrisas.

- ▶ Si tiene que abrir el capó, antes de hacerlo apague siempre el limpiaparabrisas y el vehículo.

Apertura del capó

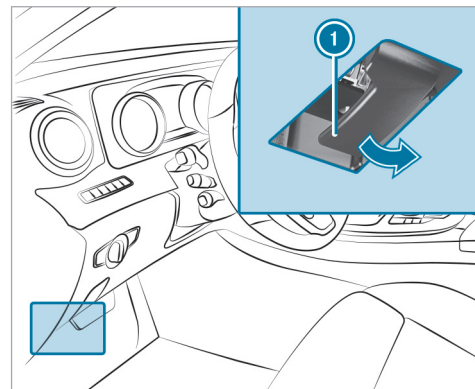

- ▶ Para desbloquear el capó, tire del asidero ①.

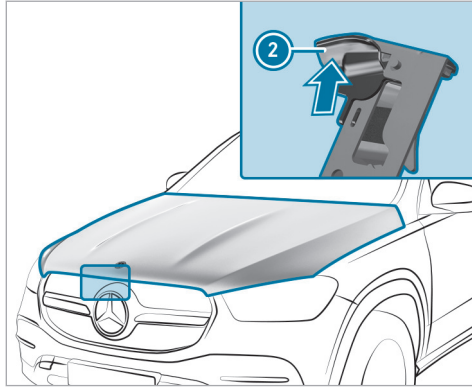

- ▶ Presione hacia arriba el asidero ② del seguro del capó y, a continuación, levante el capó hasta que este se abra automáticamente.

Cierre del capó

- ▶ Baje el capó y déjelo caer con algo de inercia desde una altura de aproximadamente 8 in (20 cm).

- ▶ Si el capó aún se puede levantar un poco, abra de nuevo el capó y déjelo caer con un poco más de inercia hasta que quede correctamente enclavado.

Aceite del motor

Comprobación del nivel de aceite del motor con la varilla indicadora del nivel de aceite

⚠ ADVERTENCIA Peligro de sufrir quemaduras debido a componentes calientes en el compartimento del motor

Algunos componentes del compartimento del motor, porejemplo, el motor, el radiador y las piezas del sistema de escape pueden estar muy calientes.

- ▶ Deje enfriar el motor y toque solo los componentes descritos a continuación.

Requisitos

- El motor debe tener una varilla indicadora del nivel de aceite. De no ser así, la comprobación del nivel de aceite del motor solo es posi-

ble con un ordenador de a bordo (→ página 306).

Según el motor, la varilla indicadora del nivel de aceite puede encontrarse en diferentes lugares del compartimento del motor.

El tiempo de espera antes de la comprobación del nivel de aceite con el motor a temperatura de servicio es de cinco minutos.

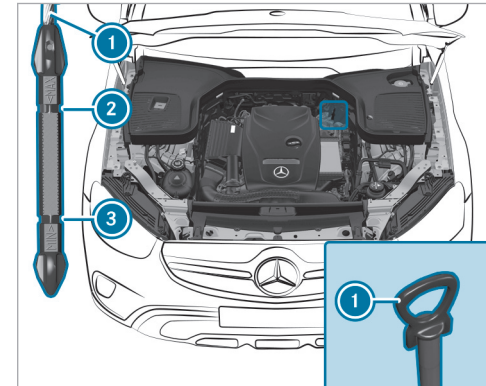

▶ Estacione el vehículo en una superficie plana.

▶ Extraiga y limpie la varilla indicadora del nivel de aceite ①.

▶ Inserte lentamente la varilla indicadora del nivel de aceite ① hasta el tope en el tubo de guía y extráigala después de tres segundos.

- Nivel de aceite correcto: el nivel de aceite se encuentra entre ② y ③.
- Nivel de aceite insuficiente: el nivel de aceite se encuentra en la marca ③ o por debajo.
- Nivel de aceite demasiado alto: el nivel de aceite se encuentra por encima de ②.

▶ Si el nivel de aceite es demasiado bajo, rellene 1,1 US qt (1 l) de aceite del motor.

▶ Si el nivel de aceite es demasiado alto, deje salir el aceite del motor añadido en exceso. Diríjase a un taller especializado.

■ Comprobación del nivel de aceite del motor con el ordenador de a bordo

Requisitos

- El motor se ha calentado.

- El vehículo está estacionado sobre un terreno plano.
- El motor debe funcionar al número de revoluciones de ralentí.
- El capó está cerrado.

El nivel de aceite del motor se calcula durante la marcha. Con un estilo de conducción normal, el cálculo del nivel de aceite del motor puede durar hasta 30 minutos; es posible que lleve más tiempo si el estilo de conducción es más activo.

Ordenador de a bordo:

➤ Servicio ▶ Nivel aceite del motor

En el visualizador del cuadro de instrumentos se muestra uno de los siguientes avisos:

- **Nivel aceite de motor Medición en curso:** todavía no se puede medir el nivel de aceite.
- ▶ Repita la solicitud cuando hayan transcurrido, como máximo, 30 minutos de trayecto.
- **Nivel de aceite del motor correcto** y la barra de indicación del nivel de aceite del visualizador del cuadro de instrumentos es de color

verde y se encuentra entre las marcas "mín." y "máx.": el nivel de aceite es correcto.

- **Nivel de aceite del motor Rellenar 1,1 qt** y la barra de indicación del nivel de aceite del visualizador del cuadro de instrumentos es de color naranja y se encuentra por debajo de la marca "mín.":

▶ Rellene 1,1 US qt (1 l) de aceite del motor.

- **Reducir el nivel de aceite del motor** y la barra de indicación del nivel de aceite del visualizador del cuadro de instrumentos es de color naranja y se encuentra por encima de la marca "máx.":

▶ Elimine el exceso de aceite del motor. Para ello, diríjase a un taller especializado.

- **Para nivel aceite de motor: conectar encendido**

▶ Conecte el vehículo para comprobar el nivel de aceite del motor.

- **Nivel aceite de motor El sistema no funciona:** el sensor de nivel de aceite está defectuoso o no se ha conectado.

- ▶ Diríjase a un taller especializado cualificado.
 - Nivel aceite de motor Sist. no disponible temp.
- ▶ Cierre el capó.

■ Relleno de aceite del motor

▲ ADVERTENCIA Peligro de sufrir quemaduras debido a componentes calientes en el compartimento del motor

Algunos componentes del compartimento del motor, porejemplo, el motor, el radiador y las piezas del sistema de escape pueden estar muy calientes.

- ▶ Deje enfriar el motor y toque solo los componentes descritos a continuación.

▲ ADVERTENCIA Peligro de incendio y de sufrir lesiones debido al aceite del motor

Si el aceite del motor entra en contacto con los componentes calientes del compartimento del motor, se puede inflamar.

- ▶ Asegúrese de que no llegue aceite del motor a la abertura de llenado.
- ▶ Antes de poner en marcha el vehículo, deje que se enfríe el motor y limpie detenidamente los componentes que se hayan ensuciado de aceite del motor.

! INDICACIÓN Avería del motor debido a un filtro de aceite incorrecto, aceite o aditivos incorrectos

- ▶ No utilice ningún aceite de motor ni ningún filtro de aceite con especificaciones diferentes a las necesarias e indicadas para los intervalos de servicio prescritos.
- ▶ Siga las indicaciones del indicador de intervalos de mantenimiento para el cambio de aceite y respete los intervalos de cambio prescritos.
- ▶ No emplee aditivos.

! INDICACIÓN Daños por aceite del motor añadido en exceso

Un nivel demasiado alto de aceite del motor puede dañar el motor o el catalizador.

- ▶ Encargue que retiren el aceite del motor añadido en exceso en un taller especializado.

- ① En función del estilo de conducción, el vehículo consume un máximo de 0,9 US qt (0,8 l) de aceite cada 600 millas (1.000 km). Si el vehículo es nuevo o lo conduce a menudo a un número de revoluciones del motor elevado, el consumo de aceite puede ser superior.

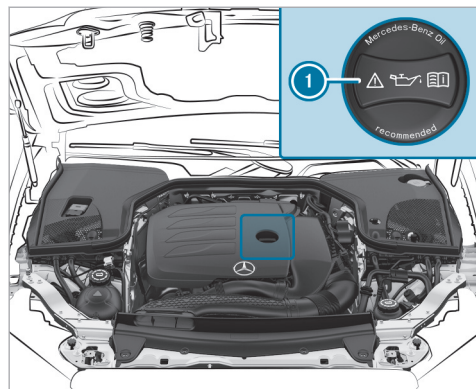

- ▶ Gire la tapa de cierre ① hacia la izquierda y retírela.
- ▶ Rellene el aceite del motor.
- ▶ Coloque la tapa de cierre ① y gírela hacia la derecha hasta que quede enclavada.
- ▶ Vuelva a comprobar el nivel de aceite (→ página 305).

Comprobación del nivel del líquido refrigerante

⚠ ADVERTENCIA Peligro de sufrir quemaduras debido a componentes calientes en el compartimento del motor

Algunos componentes del compartimento del motor, porejemplo, el motor, el radiador y las piezas del sistema de escape pueden estar muy calientes.

- ▶ Deje enfriar el motor y toque solo los componentes descritos a continuación.

⚠ ADVERTENCIA Peligro de escaldadura a causa de líquido refrigerante caliente

Si abre la tapa de cierre, podría quemarse.

- ▶ Antes de que se abra la tapa de cierre, deje enfriar el motor.
- ▶ Al abrir utilice gafas y guantes protectores.
- ▶ Para dejar salir la presión, abra la tapa de cierre lentamente.

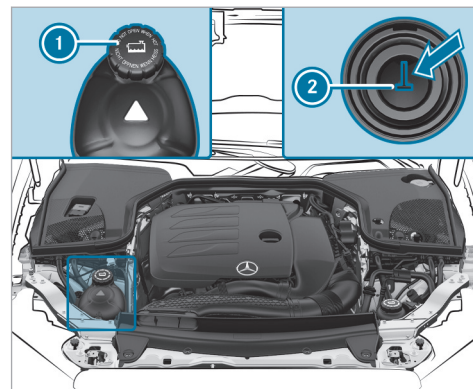

- ▶ Estacione el vehículo en una superficie plana.
- ▶ Compruebe la indicación de la temperatura del líquido refrigerante en el visualizador del cuadro de instrumentos. La temperatura del líquido refrigerante debe estar dentro del cuarto inferior del indicador de temperatura.
- ▶ Gire despacio la tapa de cierre ① hacia la izquierda y deje salir la sobrepresión.

- ▶ Siga girando la tapa de cierre ❶ hacia la izquierda y retírela.

El nivel del líquido refrigerante es correcto en los siguientes casos:

- Si, con el motor frío, el líquido refrigerante llega hasta la marca de referencia ❷.
- Si, con el motor caliente, el líquido refrigerante llega a 0,6 in (1,5 cm) por encima de la marca de referencia ❷.

- ▶ En caso necesario, rellene con líquido refrigerante autorizado por Mercedes-Benz.

❶ Más información sobre el líquido refrigerante (→ página 387).

Llenado del sistema lavalunas

⚠ ADVERTENCIA Peligro de sufrir quemaduras debido a componentes calientes en el compartimento del motor

Algunos componentes del compartimento del motor, porejemplo, el motor, el radiador y las

piezas del sistema de escape pueden estar muy calientes.

- ▶ Deje enfriar el motor y toque solo los componentes descritos a continuación.

⚠ ADVERTENCIA Peligro de incendio y de sufrir lesiones por líquido lavacristales concentrado

El líquido lavacristales concentrado es muy inflamable. Podría inflamarse si llega a componentes calientes del motor o del sistema de escape.

- ▶ Asegúrese de que no llegue líquido lavacristales concentrado a la abertura de llenado.

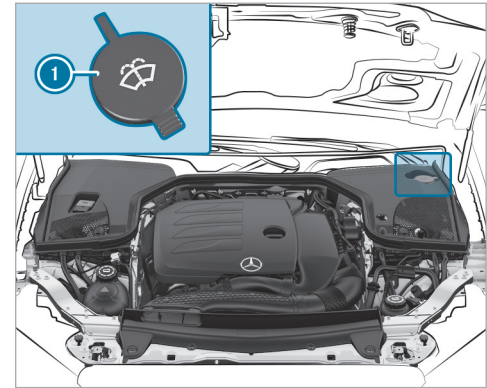

- ▶ Retire la tapa de cierre ❶ tirando de la lengüeta.

- ▶ Añada agua de lavado.

❶ Más información sobre el líquido lavacristales (→ página 388).

Desobstrucción del canal de aire y agua

- ▶ Mantenga libre de sedimentaciones, por ejemplo, hielo, nieve u hojas secas, la zona que separa el parabrisas del capó.

Limpieza y conservación

Indicaciones sobre el lavado del vehículo en el túnel de lavado

⚠ ADVERTENCIA Peligro de accidente debido a un menor efecto de frenado después del lavado del vehículo

Después de un lavado del vehículo, los frenos tienen un menor efecto de frenado.

- ▶ Después de un lavado del vehículo, frene suavemente el vehículo teniendo en cuenta el tráfico hasta que se restablezca el pleno efecto de frenado.

! INDICACIÓN Daño debido a un frenado automático

Si una de las siguientes funciones está conectada, el vehículo frena automáticamente en determinadas situaciones:

- Asistente de frenado activo
- Asistente activo de distancia DISTRONIC
- Función HOLD
- Ayuda activa para aparcar

Para evitar que se produzcan daños en el vehículo, desconecte estos sistemas en situaciones como las siguientes o similares:

- ▶ durante el remolcado
- ▶ en el túnel de lavado

! INDICACIÓN Daños debidos a un túnel de lavado inadecuado

- ▶ Antes de introducirse en un túnel de lavado, asegúrese de que este sea adecuado para las dimensiones del vehículo.

- ▶ Asegúrese de que haya suficiente altura libre sobre el suelo entre los bajos del vehículo y los rieles de guía del túnel de lavado.
- ▶ Asegúrese de que el ancho de paso del túnel de lavado, en particular el ancho de los rieles de guía, sea suficiente.

Para evitar daños en el vehículo, tenga en cuenta lo siguiente antes de usar un túnel de lavado:

- El asistente activo de distancia DISTRONIC debe estar desconectado.
- La función HOLD debe estar desactivada.
- La cámara de 360° o la cámara de marcha atrás debe estar desconectada.
- Las ventanillas laterales y el techo corredizo deben estar completamente cerrados.
- Los retrovisores exteriores están plegados.
- El soplador de la ventilación y la calefacción deben estar desconectados.
- El interruptor del limpiaparabrisas está en la posición **0**.

- La llave se debe encontrar a una distancia de mínimo 10 ft (3 m) del vehículo. De lo contrario, se podría abrir la tapa del maletero de forma involuntaria.
- En túneles de lavado con dispositivos de arrastre:
 - Está acoplado el punto muerto **[N]**.
 - Si abandona el vehículo durante el tiempo que dura el lavado, asegúrese de que la llave se encuentre en el vehículo. De lo contrario, se acopla automáticamente la posición de aparcamiento **[P]**.
- i** Si después del lavado del vehículo elimina la cera del parabrisas y de las gomas de escobilla limpiaparabrisas, evitará que se formen estrías y reducirá los ruidos aerodinámicos.

Indicaciones sobre el uso de un aparato de limpieza a alta presión

⚠ ADVERTENCIA Peligro de accidente al utilizar aparatos de limpieza a alta presión con toberas de chorro redondo

El chorro de agua no puede causar daños visibles.

Los componentes dañados pueden averiarse de manera inesperada.

- ▶ No utilice un aparato de limpieza a alta presión con toberas de chorro redondo.
- ▶ Encargue la sustitución inmediata de neumáticos dañados o piezas del tren de rodaje.

Para evitar daños en su vehículo, preste atención a lo siguiente cuando use un aparato de limpieza a alta presión:

- La llave se debe encontrar a una distancia de mínimo 10 ft (3 m) del vehículo. De lo contrario, se podría abrir la tapa del maletero de forma involuntaria.

- Mantenga una distancia mínima de 11,8 in (30 cm) respecto al vehículo.
- **Vehículos con lámina decorativa:** ciertas piezas de su vehículo están cubiertas con una lámina decorativa. Mantenga una distancia mínima de 27,6 in (70 cm) entre las piezas revestidas del vehículo y el difusor del aparato de limpieza a alta presión. Mueva el difusor del aparato de limpieza a alta presión durante la limpieza del vehículo. La temperatura del agua del aparato de limpieza a alta presión no debe superar los 140 °F (60 °C).
- Tenga en cuenta las indicaciones sobre la distancia correcta que figuran en el manual de instrucciones del fabricante del aparato.
- No oriente el difusor del aparato de limpieza a alta presión directamente hacia piezas sensibles, por ejemplo, neumáticos, intersticios, componentes eléctricos, baterías, elementos luminosos y láminas de ventilación.

Lavado a mano del vehículo

I **INDICACIÓN** Averías del motor por la entrada de agua

- ▶ No dirija el chorro de agua directamente hacia la rejilla de entrada de aire debajo del capó del motor.

Tenga en cuenta las disposiciones vigentes: por ejemplo, en algunos países solo se permite el lavado manual en instalaciones de lavado especialmente identificadas.

- ▶ Utilice un producto de limpieza suave, por ejemplo, champú para automóviles.
 - ▶ Lave el vehículo con agua templada y una esponja blanda para vehículos. Al lavarlo, no exponga el vehículo a la irradiación solar directa.
 - ▶ Enjuague el vehículo cuidadosamente con agua y séquelo con un paño de cuero.
- i** Tenga en cuenta las indicaciones sobre la conservación de las piezas del vehículo (→ página 314).

Indicaciones sobre la conservación de la pintura y de la pintura mate

Para evitar daños en la pintura y la influencia de los sistemas de asistencia a la conducción, tenga en cuenta las siguientes indicaciones:

Pintura

- Restos de insectos: remójelos con quitainsectos y luego enjuáguelos.
- Excrementos de pájaros: remójelos con agua y luego enjuáguelos.
- Resina de árboles y manchas de aceite, combustible y grasas: frote suavemente con un paño embebido de producto de limpieza que contenga gasolina de limpieza o de gasolina para encendedores.
- Líquido refrigerante y líquido de frenos: elimínelos con un paño húmedo y agua limpia.
- Salpicaduras de alquitrán: elimínelas con quitabreas.
- Cera: elimínela con un disolvente para silicona.

- No fije adhesivos, láminas ni similares. Encargue los trabajos de laminado del parachoques solo en un taller especializado cualificado.
- Elimine la suciedad lo antes posible.

Pintura mate

- Utilice solamente los productos de limpieza autorizados para Mercedes-Benz.
- No fije adhesivos, láminas ni similares. Encargue los trabajos de laminado del parachoques solo en un taller especializado cualificado.
- No pula el vehículo ni las llantas de aleación.
- Utilice exclusivamente túneles de lavado que se correspondan con el estado actual de la técnica.
- En los túneles de lavado, no utilice ningún programa de lavado que incluya un tratamiento con cera caliente.
- No utilice ningún limpiaesmaltes, productos de esmerilado/pulimento ni productos para la conservación del brillo como la cera.

En caso de daños en la pintura:

- Encargue los trabajos de reparación de la pintura solo en un taller especializado cualificado.
- Asegúrese de que los sensores de radar funcionen (→ página 183).

Indicaciones sobre la limpieza de láminas decorativas

Observe las "Indicaciones sobre la conservación de la pintura y de la pintura mate" (→ página 312). También son válidas para las láminas decorativas mate.

Para prevenir daños, tenga en cuenta las indicaciones sobre la limpieza de láminas decorativas.

Limpieza

- Para la limpieza, utilice abundante agua y un producto de limpieza suave sin aditivos ni abrasivos, por ejemplo, un champú para automóviles homologado para Mercedes-Benz.
- Elimine la suciedad tan rápido como sea posible. Para no dañar la lámina decorativa de forma irreparable, evite frotar en exceso.

- En caso de suciedad en la superficie o lámina decorativa mate: utilice el producto de limpieza Paint Cleaner recomendado y homologado para Mercedes-Benz.
- Restos de insectos: remójelos con quitainsectos y luego enjuáguelos.
- Excrementos de pájaros: remójelos con agua y luego enjuáguelos.
- Para evitar manchas de agua, después de cada lavado, seque el vehículo vinilado con un paño suave y absorbente.

Prevención de daños en la lámina decorativa

- La vida útil y la coloración de las láminas decorativas se verán afectadas por:
 - irradiación solar
 - temperatura, por ejemplo, soplador de aire caliente
 - condiciones climáticas
 - daño por impacto de piedras y suciedad
 - productos de limpieza químicos
 - sustancias grasas

- No utilice pulimentos sobre las láminas decorativas mates. El pulido provoca que la superficie vinilada brille.
- No trate con cera las láminas decorativas mates o texturizadas. Esto puede producir manchas indelebles.

No siempre podrá eliminar por completo los rasguños, los depósitos de sustancias agresivas, la corrosión y los daños ocasionados por una conservación inadecuada. Diríjase en dicho caso a un taller especializado cualificado.

El fabricante le proporcionará información sobre productos de conservación y limpieza especiales.

En superficies laminadas y tras la retirada de una lámina decorativa, pueden darse diferencias ópticas en las superficies que no se protegieron con una lámina decorativa.

i Encargue los trabajos o reparaciones en las láminas decorativas en un taller especializado cualificado, por ejemplo, en un punto de servicio Mercedes-Benz.

Indicaciones sobre la conservación de las piezas del vehículo

⚠ ADVERTENCIA Peligro de aprisionamiento al limpiar el parabrisas por limpiaparabrisas conectado

Si los limpiaparabrisas o las escobillas limpiaparabrisas se ponen en marcha mientras se limpia el parabrisas, podría quedar aprisionado.

▶ Antes de limpiar el parabrisas o las escobillas limpiaparabrisas, desconecte siempre los limpiaparabrisas y el vehículo.

Para prevenir daños en el vehículo, tenga en cuenta las indicaciones sobre la limpieza y conservación de las siguientes piezas del vehículo:

Ruedas y llantas

- Utilice agua y productos de limpieza para llantas libres de ácido.
- No utilice productos de limpieza para llantas que contengan ácido para eliminar el polvo de frenado. De lo contrario, podrían dañarse los

tornillos de rueda y los componentes del sistema de frenos.

- Para evitar la formación de corrosión en los discos y los forros de freno tras la limpieza, circule durante unos minutos y, a continuación, estacione el vehículo. Los discos y los forros del freno se calientan y se secan.

Cristales

! INDICACIÓN Daños en los componentes electrónicos por la entrada excesiva de líquidos

Durante la limpieza de los cristales desde el interior, los líquidos que bajan, por ejemplo agentes de limpieza o agua, pueden llegar a las piezas de revestimiento del habitáculo y provocar daños en los componentes electrónicos.

- ▶ Usar agentes de limpieza lo menos posible.
- ▶ Limpie inmediatamente los líquidos que bajan.

- Limpie los cristales por dentro y por fuera con un paño húmedo y un producto de limpieza recomendado para Mercedes-Benz.
- No utilice paños secos, agentes abrasivos ni productos de limpieza que contengan disolventes para limpiar el lado interior de los cristales.

i Después del cambio de las escobillas limpiaparabrisas o del tratamiento del vehículo con cera, limpie en profundidad el parabrisas con los productos de limpieza recomendados para Mercedes-Benz. Si no se cumplen las indicaciones de aplicación pueden producirse daños, quedar restos de lubricante o puntos ciegos.

i Retire el empañamiento y la suciedad exterior del parabrisas delante de la cámara multifunción. De lo contrario, los sistemas de seguridad de marcha y de conducción pueden estar averiados o temporalmente no disponibles (→ página 183).

Escobillas limpiaparabrisas

- Desplace los brazos del limpiaparabrisas a la posición de cambio (→ página 138).

- Con los brazos del limpiaparabrisas plegados, limpie las escobillas limpiaparabrisas con un paño húmedo.
- ⓘ Observe que las escobillas limpiaparabrisas están recubiertas. El recubrimiento puede dejar restos en el paño. No friegue las escobillas limpiaparabrisas excesivamente ni las limpie con excesiva frecuencia.

Alumbrado exterior

- Limpie los cristales con una esponja húmeda y un producto de limpieza suave como, por ejemplo, champú para automóviles.
- Utilice únicamente productos de limpieza o paños adecuados para lunas de plástico.

Sensores

- Limpie los sensores situados en los parachoques delantero y trasero con un paño suave y champú para automóviles (→ página 183).
- Al utilizar un aparato de limpieza a alta presión, mantenga una distancia mínima de 11,8 in (30 cm).

Cámara de marcha atrás y cámara de 360°

- Conecte el vehículo para abrir la cubierta de la cámara de marcha atrás.
- Limpie la lente de la cámara con agua limpia y un paño suave.
- No utilice para ello un aparato de limpieza a alta presión.

Indicaciones sobre la conservación del interior

- ⚠ **ADVERTENCIA** Peligro de lesiones por piezas de plástico sueltas después de la utilización de productos de conservación que contienen disolventes

Las superficies en el puesto de conducción pueden volverse porosas. Al activarse los airbags pueden soltarse piezas de plástico.

- ▶ No utilice para efectuar la limpieza del puesto de conducción productos de limpieza- y conservación que contengan disolventes.

- ⚠ **ADVERTENCIA** Peligro de sufrir lesiones o peligro de muerte debido a cinturones de seguridad decolorados

Los cinturones de seguridad pueden volverse notablemente frágiles al decolorarlos o teñirlos.

Como consecuencia, los cinturones de seguridad podrían romperse o fallar, por ejemplo, en caso de accidente.

- ▶ No decolore o tiña de color nunca los cinturones de seguridad.

Para prevenir daños en el vehículo, tenga en cuenta las siguientes indicaciones sobre la limpieza y conservación:

Cinturones de seguridad

- Efectúe la limpieza con agua tibia y solución jabonosa.
- No utilice productos de limpieza químicos.
- Para secarlos, no los caliente a más de 176 °F (80 °C) ni los exponga a irradiación solar directa.

Visualizador

- Desconecte el visualizador y deje que se enfríe.
- Limpie la superficie con cuidado con un paño de microfibra y un producto de limpieza para pantallas (TFT-LCD) adecuado.
- No utilice otros productos.

Head-up-Display

- Límpielo con un paño suave no estático que no desprenda pelusas.
- No utilice ningún producto de limpieza.

Revestimiento de plástico

- Límpielo con un paño de microfibra húmedo.
- En caso de suciedad extrema: utilice un producto de limpieza recomendado para Mercedes-Benz.
- No fije adhesivos, láminas ni similares.
- No deje que entre en contacto con cosméticos, repelentes de insectos ni cremas solares.

Piezas embellecedoras de madera y elementos de adorno

- Límpielos con un paño de microfibra.

- Efecto lacado brillante en negro: efectúe la limpieza con un paño húmedo y solución jabonosa.
- En caso de suciedad extrema: utilice un producto de limpieza recomendado para Mercedes-Benz.
- No utilice productos de limpieza, pulimentos o ceras que contengan disolventes.

Revestimiento interior del techo

- Efectúe la limpieza con un cepillo o un champú en seco.

Alfombrilla

- Utilice un producto de limpieza para alfombrillas y tejidos recomendado para Mercedes-Benz.

Volante de cuero o DINAMICA

! **INDICACIÓN** Daños por productos de limpieza inadecuados

▶ No utilizar ni productos de limpieza que contengan disolventes como quitabreas o productos de limpieza para llantas ni

pulimentos o cera. De lo contrario, las superficies podrían dañarse.

- Limpie con un paño húmedo y solución jabonosa al 1%, y repase con un paño seco.
 - En caso de suciedad extrema: utilice un producto de limpieza recomendado para Mercedes-Benz.
 - Conservación de cuero: utilice un conservante para cuero recomendado para Mercedes-Benz.
 - No moje demasiado el cuero.
 - No utilice paños de microfibra.
- i** El cuero es un producto natural. Tiene unas características naturales de la superficie como, por ejemplo, diferencias en la estructura, restos de heridas o de crecimiento o ligeros matices de colores. Estas marcas de la superficie son características del cuero y no son defectos del material. Además, el cuero está sujeto al proceso de envejecimiento natural, en el que las marcas de la superficie cambian.

Tapizados del asiento de cuero

- aspire la suciedad como, por ejemplo, migas o polvo y, a continuación, limpie el tapizado de los asientos con un paño de algodón húmedo y frótelos después con un paño seco. Limpie el tapizado de los asientos con regularidad.
- En caso de suciedad persistente: utilice un conservante para cuero recomendado para Mercedes-Benz para el tratamiento posterior.
- Conservación de cuero: utilice un conservante para cuero recomendado para Mercedes-Benz.
- No utilice paños de microfibra.
- No moje demasiado el cuero.
- No utilice ningún producto de limpieza o de conservación que contenga aceite.

i El cuero es un producto natural. Tiene unas características naturales de la superficie como, por ejemplo, diferencias en la estructura, restos de heridas o de crecimiento o ligeros matices de colores. Estas marcas de la superficie son características del cuero y no son defectos del material. Además, el cuero está sujeto al proceso de envejecimiento

natural, en el que las marcas de la superficie cambian.

La presión ejercida al sentarse puede provocar ondas o formación de pliegues en el tapizado, esto se debe al material natural de cuero.

Una limpieza y un cuidado regulares del cuero reducen la suciedad, los signos de desgaste y los daños por envejecimiento y prolongan de forma notable la vida útil. La ropa decolorada, por ejemplo, los vaqueros, puede dejar manchas en el cuero.

Tapizados del asiento de DINAMICA

- aspire la suciedad, por ejemplo, migas o polvo, y a continuación limpie con un paño húmedo.
- No utilice paños de microfibra.

Tapizados del asiento de cuero sintético

- aspire la suciedad, por ejemplo, migas o polvo, y a continuación limpie el tapizado de todo el asiento con un paño de algodón y agua jabonosa al 1%. No efectúe ninguna limpieza puntual.

- Utilice un producto de limpieza y conservación recomendado para Mercedes-Benz.
- No utilice paños de microfibra.
- No utilice ningún producto de limpieza o de conservación que contenga aceite.

Tapizados del asiento de tela

- aspire la suciedad, por ejemplo, migas o polvo, y a continuación limpie el tapizado de todo el asiento con un paño de microfibra y agua jabonosa al 1%. No efectúe ninguna limpieza puntual.
- Utilice un producto de limpieza y conservación recomendado para Mercedes-Benz.
- No utilice ningún producto de limpieza o de conservación que contenga aceite.

Caso de emergencia

Extracción del chaleco reflectante

Los chalecos reflectantes se encuentran en los portaobjetos de las puertas del conductor y del acompañante.

- ▶ Extraiga la bolsa del chaleco reflectante tirando del lazo.
- ▶ Abra la bolsa del chaleco reflectante y sáquelo.

- ⓘ En los portaobjetos de las puertas traseras también hay compartimentos específicos en los que pueden guardarse chalecos reflectantes.

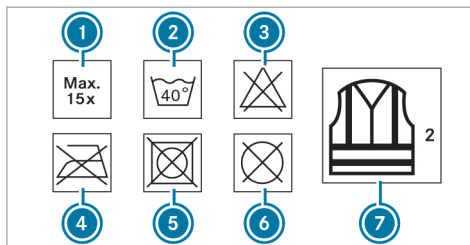

- ① Número máximo de lavados
- ② Temperatura máxima de lavado
- ③ No usar lejía
- ④ No planchar
- ⑤ No usar secadora
- ⑥ No lavar en seco
- ⑦ Chaleco reflectante tipo 2

Solo si el chaleco reflectante tiene el tamaño adecuado y está completamente cerrado, cumple los requisitos establecidos por la norma legal.

Sustituya el chaleco reflectante en los siguientes casos:

- Las tiras reflectantes están dañadas o sucias.

- Se ha sobrepasado la cantidad máxima autorizada de lavados.
- La propiedad reflectante disminuye, por ejemplo, si se expone de forma duradera a la radiación solar.

Deseche el chaleco reflectante de forma ecológica:

- Para ello, póngase en contacto con la empresa de gestión de residuos responsable.

Triángulo de preseñalización

Extracción del triángulo de preseñalización

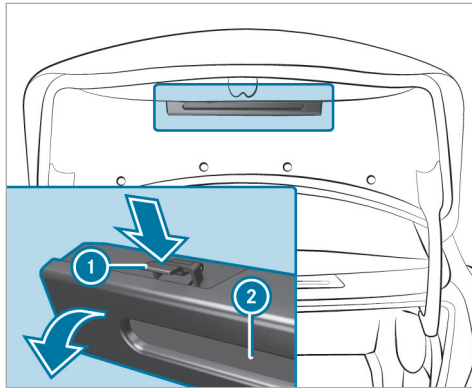

- ▶ Presione el soporte del triángulo de preseñalización ① a ambos lados en la dirección indicada por la flecha y ábralo.
- ▶ Extraiga el triángulo de preseñalización ②.

Colocación del triángulo de preseñalización

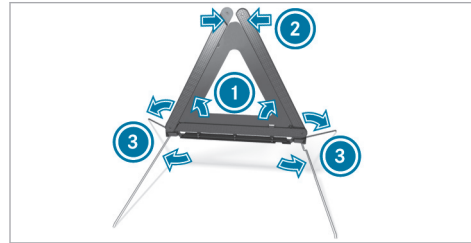

- ▶ Tire de los reflectores laterales ① hacia arriba para formar un triángulo y fíjelos con el botón de presión superior ②.
- ▶ Despliegue los pies verticales ③ en los laterales hacia abajo.

Sinopsis de la bolsa botiquín

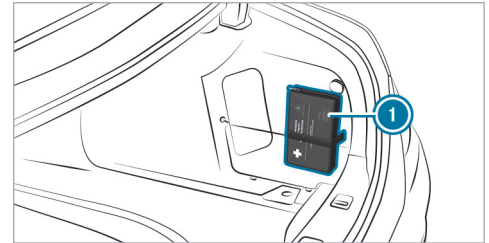

La bolsa botiquín ① se encuentra, en función de la ejecución de modelo, a la izquierda o a la derecha en el maletero.

- ① En vehículos con sistema de sonido surround Burmester®, la bolsa botiquín se encuentra en el maletero en el momento de la entrega del vehículo.

Pinchazo de un neumático**Indicaciones en caso de pinchazo**

⚠ ADVERTENCIA Peligro de accidente por neumáticos sin presión

Un neumático sin presión afecta notablemente a las propiedades de marcha, así como al comportamiento direccional y al comportamiento de frenado.

Neumáticos sin capacidad de rodadura de emergencia:

- ▶ No circule con un neumático sin presión.
- ▶ Sustituya inmediatamente el neumático sin presión por la rueda de emergencia o la rueda de repuesto, o póngase en contacto con un taller especializado cualificado.

Neumáticos con capacidad de rodadura de emergencia:

- ▶ Tenga en cuenta la información y las indicaciones de advertencia sobre los neumáticos MOExtended (neumáticos

con capacidad de rodadura de emergencia).

En función del equipamiento del vehículo, dispone de las siguientes posibilidades en caso de pinchazo:

- **Vehículos con neumáticos MOExtended:** es posible proseguir la marcha de forma limitada. Al hacerlo, tenga en cuenta las indicaciones sobre los neumáticos MOExtended (neumáticos con capacidad de rodadura de emergencia) (→ página 320).
- **Vehículos con kit TIREFIT:** puede hermetizar los neumáticos para proseguir la marcha de forma limitada. Para ello, utilice el kit TIREFIT (→ página 322).
- **Vehículos con Mercedes me connect:** en caso de avería, puede realizar una llamada por avería mediante la unidad de mando en el techo (→ página 279).
- **Todos los vehículos:** cambie la rueda (→ página 369).

i La rueda de emergencia está disponible solo en determinados países.

Indicaciones sobre los neumáticos MOExtended (neumáticos con capacidad de rodadura de emergencia)

⚠ ADVERTENCIA Peligro de accidente durante el funcionamiento de emergencia

Al circular en funcionamiento de emergencia empeora el comportamiento de marcha.

- ▶ No sobrepase la velocidad máxima autorizada para los neumáticos MOExtended.
- ▶ Evite efectuar giros del volante repentinos y maniobras de marcha bruscas, así como atravesar obstáculos (bordillos de la acera, baches, terrenos no asentados). Tenga esto en cuenta especialmente si el vehículo está cargado.
- ▶ Interrumpa el funcionamiento de emergencia en los siguientes casos:
 - en caso de ruido de impacto

- si el vehículo vibra
 - si nota una presencia de humo con olor a goma
 - si el sistema ESP® interviene permanentemente
 - si surgen grietas en los flancos de los neumáticos
- ▶ Después del funcionamiento de emergencia, encargue que comprueben si es posible seguir utilizando las llantas en un taller especializado.
- ▶ Encargue la sustitución del neumático dañado en cualquier caso.

Con los neumáticos MOExtended (neumáticos con capacidad de rodadura de emergencia) puede proseguir la marcha con su vehículo aunque se desinflen por completo uno o varios neumáticos. El neumático no puede presentar ningún daño claramente visible.

Puede reconocer un neumático MOExtended gracias al distintivo MOExtended inscrito en el flanco del neumático.

Vehículos con avisador de pérdida de presión de los neumáticos: solo está permitido utilizar los neumáticos MOExtended en combinación con el indicador de advertencia de pérdida de presión de los neumáticos activado.

Vehículos con control de la presión de los neumáticos: solo está permitido utilizar los neumáticos MOExtended en combinación con el control de la presión de los neumáticos activado.

Si aparece un aviso de advertencia de pérdida de presión en el visualizador del conductor, proceda del modo siguiente:

- Compruebe si el neumático presenta algún daño.
- Al continuar la marcha, tenga en cuenta las siguientes indicaciones.

Trayecto en funcionamiento de emergencia a partir de la advertencia de pérdida de presión

Estado de carga	Trayecto en funcionamiento de emergencia
Vehículo parcialmente cargado	50 millas (80 km)
Vehículo completamente cargado	19 millas (30 km)

El trayecto que puede recorrer circulando en funcionamiento de emergencia puede variar en función de la forma de conducir. Tenga en cuenta la velocidad máxima autorizada de 50 mph (80 km/h).

Si después de un pinchazo no se puede montar posteriormente un neumático MOExtended, se puede utilizar un neumático estándar de modo provisional.

Lugar de consigna del kit TIREFIT

El kit TIREFIT se encuentra bajo el piso del maletero.

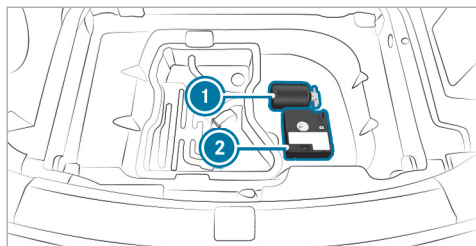

- ① Botella de hermetizante para neumáticos
- ② Compresor de inflado de neumáticos

En función de la ejecución de modelo, el kit TIREFIT puede encontrarse en diferentes posiciones debajo del piso del maletero.

- i Encontrará los datos sobre la categoría de potencia (CP) y/o los datos eléctricos en la parte posterior del compresor de inflado de neumáticos:
 - CP2 – 12 V/15 A, 180 W, 1,8 lb (0,8 kg)

A una distancia de aproximadamente 3,3 ft (1 m) respecto al compresor de inflado de neumáticos y a aproximadamente 5,2 ft (1,6 m) sobre el suelo existen los siguientes niveles de presión acústica:

- Nivel de presión acústica de emisión L_{PA} 83 dB (A)
- Nivel de potencia acústica L_{WA} 91 dB (A)

El compresor de inflado de neumáticos está libre de mantenimiento. Si se produce un fallo de funcionamiento, póngase en contacto con un taller especializado.

Uso del kit TIREFIT

Requisitos

- Dispone de la botella de hermetizante para neumáticos y del compresor de inflado de neumáticos (→ página 321).
- Existe un adhesivo TIREFIT.
- Dispone de guantes.

Con el hermetizante para neumáticos TIREFIT puede hermetizar incisiones pequeñas de hasta

0,16 in (4 mm), especialmente en la banda de rodadura del neumático. Puede utilizar TIREFIT a temperaturas exteriores de hasta -4 °F (-20 °C).

⚠ ADVERTENCIA Peligro de accidente al utilizar producto sellador de neumáticos

El producto sellador de neumáticos no puede hermetizar el neumático, especialmente en los siguientes casos:

- Mayores incisiones pequeñas o cortes (mayores que los mencionados anteriormente)
- Daños en las llantas
- Después de conducir con una presión de neumáticos muy baja o con los neumáticos desinflados

- ▶ No prosiga la marcha.
- ▶ Póngase en contacto con un taller especializado cualificado.

▲ ADVERTENCIA Peligro de lesiones y peligro de intoxicación por hermetizante para neumáticos

El hermetizante para neumáticos es perjudicial para la salud y provoca irritaciones. No debe entrar en contacto con la piel, los ojos o la ropa ni ingerirse. No inhale los vapores. Mantenga el hermetizante para neumáticos fuera del alcance de los niños.

En caso de contacto con el hermetizante para neumáticos tenga en cuenta lo siguiente:

- ▶ Enjuague de inmediato con agua el hermetizante para neumáticos que haya entrado en contacto con la piel.
- ▶ Si el hermetizante para neumáticos ha entrado en contacto con los ojos, lávese inmediatamente los ojos de forma minuciosa con agua limpia.
- ▶ En caso de haber ingerido hermetizante para neumáticos, enjuáguese inmediatamente la boca de forma minuciosa y beba agua en abundancia. No provoque

el vómito y acuda inmediatamente a un médico.

- ▶ Cámbiese enseguida la ropa que se haya ensuciado con el hermetizante para neumáticos.
- ▶ Si aparecen reacciones alérgicas, acuda inmediatamente a un médico.

! INDICACIÓN Sobrecalentamiento por un tiempo de servicio demasiado prolongado del compresor de inflado de neumáticos

- ▶ No utilice el compresor de inflado de neumáticos durante más de diez minutos sin interrupción.

Tenga en cuenta las indicaciones de seguridad del fabricante que figuran en el adhesivo del compresor de inflado de neumáticos.

Encargue la sustitución de la botella de hermetizante para neumáticos cada cinco años en un taller especializado.

- ▶ Deje los cuerpos extraños incrustados en el neumático.

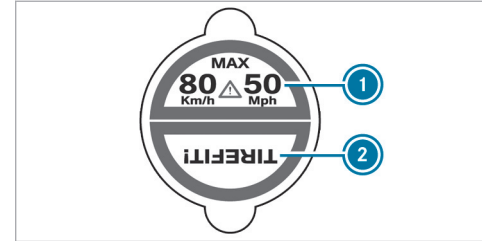

- ▶ Pegue la parte ① del adhesivo TIREFIT en el cuadro de instrumentos dentro del campo visual del conductor.
- ▶ Pegue la parte ② del adhesivo TIREFIT cerca de la válvula de la rueda del neumático averiado.

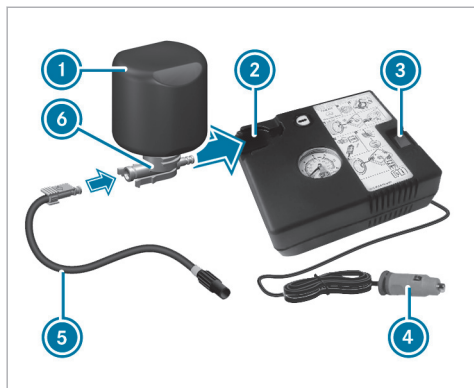

- ▶ Saque el conector macho ④ con cable y el tubo flexible ⑤ de la carcasa del compresor de inflado de neumáticos.
- ▶ Introduzca el conector macho del tubo flexible ⑤ en la brida ⑥ de la botella de hermetizante para neumáticos ① hasta que el conector macho quede encajado.
- ▶ Inserte la botella de hermetizante para neumáticos ① con la parte superior hacia abajo en

la concavidad ② del compresor de inflado de neumáticos.



- ▶ Desenrosque el tapón de válvula ⑦ del neumático defectuoso.
- ▶ Enrosque el tubo flexible de llenado ⑧ en la válvula ⑦.
- ▶ Enchufe el conector macho ④ en una caja de enchufe de 12 V del vehículo.
- ▶ Encienda el vehículo.
- ▶ Conecte el compresor de inflado de neumáticos con el interruptor ③. El neumático comienza a inflarse. En primer lugar, se introduce el hermetizante para neu-

máticos en el neumático. Es posible que, por poco tiempo, la presión aumente hasta alcanzar aproximadamente 500 kPa (5,0 bares, 73 psi).

¡No desconecte el compresor de inflado de neumáticos durante esta fase!

- ▶ Deje que el compresor de inflado de neumáticos funcione durante un máximo de diez minutos. A continuación, el neumático debe haber alcanzado una presión de como mínimo 200 kPa (2,0 bares, 29 psi).

Si se ha derramado el hermetizante para neumáticos, limpie las zonas afectadas lo antes posible. Utilice preferiblemente agua limpia.

Si se ha ensuciado la ropa con hermetizante para neumáticos, límpiela lo antes posible con percloroetileno.

Si después de diez minutos no se alcanza la presión del neumático de 200 kPa (2,0 bares, 29 psi):

- ▶ Desconecte el compresor de inflado de neumáticos.
- ▶ Desenrosque el tubo flexible de llenado de la válvula del neumático averiado.

Tenga en cuenta que, al aflojar el tubo flexible de llenado, podría derramarse hermetizante para neumáticos.

- ▶ Desplace el vehículo muy despacio aproximadamente 33 ft (10 m) hacia delante o hacia atrás.
- ▶ Infle de nuevo el neumático.
Después de diez minutos como máximo, la presión del neumático debe ser como mínimo de 200 kPa (2,0 bares, 29 psi).

⚠ ADVERTENCIA Peligro de accidente al no alcanzar la presión de inflado

Si después del tiempo indicado no se alcanza la presión de inflado indicada, el neumático se

encuentra muy seriamente dañado. En este caso, el producto sellador de neumáticos no sirve como reparación de pinchazos.

El comportamiento de frenado y las cualidades ruterías pueden estar muy limitadas.

- ▶ No prosiga la marcha.
- ▶ Póngase en contacto con un taller especializado.

Si después de diez minutos se alcanza una presión del neumático de 200 kPa (2,0 bares, 29 psi):

- ▶ Desconecte el compresor de inflado de neumáticos.
- ▶ Desenrosque el tubo flexible de llenado de la válvula del neumático averiado.

⚠ ADVERTENCIA Peligro de accidente al conducir con neumáticos hermetizados

Un neumático hermetizado provisionalmente con un producto sellador para neumáticos no es adecuado para las velocidades más altas.

- ▶ Adapte el estilo de conducción y conduzca con precaución.
- ▶ Tenga en cuenta la velocidad máxima autorizada para un neumático hermetizado con producto sellador de neumáticos.

- ▶ Tenga en cuenta la velocidad máxima autorizada de 50 mph (80 km/h) para un neumático hermetizado con hermetizante para neumáticos.

! **INDICACIÓN** Formación de manchas por derrame de hermetizante para neumáticos

Pueden salir restos de hermetizante para neumáticos del tubo flexible de llenado después de utilizarlo.

- ▶ Coloque el tubo flexible de llenado en la bolsa de plástico que contenía el kit TIREFIT.

INDICACIÓN ECOLÓGICA Contaminación medioambiental por desecho inadecuado

El hermetizante para neumáticos contiene sustancias nocivas.

- ▶ Encargue el desecho profesional de la botella de hermetizante para neumáticos usada, por ejemplo, en cualquier punto de servicio Mercedes-Benz.

- ▶ Guarde la botella de hermetizante para neumáticos y el compresor de inflado de neumáticos.
 - ▶ Póngase en marcha inmediatamente.
 - ▶ Detenga la marcha al transcurrir aproximadamente diez minutos y compruebe la presión del neumático con el compresor de inflado de neumáticos.
- La presión del neumático debe alcanzar ahora como mínimo 130 kPa (1,3 bares, 19 psi).

ADVERTENCIA Peligro de accidente al no alcanzar la presión del neumático

Si no se alcanza la presión del neumático indicada, el neumático está demasiado dañado. En este caso, el producto sellador de neumáticos no sirve como reparación de pinchazos. El comportamiento de frenado y las cualidades ruterías pueden estar muy limitadas.

- ▶ No prosiga la marcha.
- ▶ Póngase en contacto con un taller especializado cualificado.

En tal caso, póngase en contacto con un punto de servicio Mercedes-Benz. O llame al 1-800-FOR-MERCEDES (en EE. UU.) o 1-800-387-0100 (en Canadá).

- ▶ Si la presión del neumático no alcanza como mínimo 130 kPa (1,3 bares, 19 psi), corríjala. Puede consultar los valores en la placa de datos de carga y de neumáticos en el montante B del lado del conductor o en la tabla de presión de neumáticos en la tapa del depósito de combustible.

- ▶ **Aumento de la presión del neumático:** conecte el compresor de inflado de neumáticos.

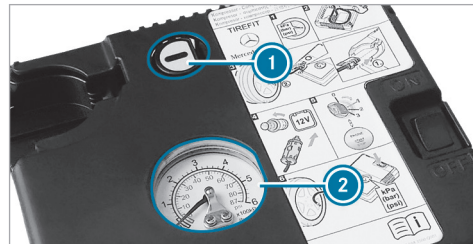

- ▶ **Reducción de la presión del neumático:** pulse la tecla de vaciado ① que se encuentra junto al manómetro ②.
- ▶ Si la presión del neumático es correcta, desenrosque el tubo flexible de llenado de la válvula del neumático hermetizado.
- ▶ Gire el tapón de válvula del neumático hermetizado.

- ▶ Extraiga la botella de hermetizante para neumáticos del compresor de inflado de neumáticos. El tubo flexible de llenado permanece en la botella de hermetizante para neumáticos.
- ▶ Acuda al taller especializado más próximo y sustituya el neumático, la botella de hermetizante para neumáticos y el tubo flexible de llenado.

Batería (vehículo)

Indicaciones sobre la batería de 12 V

⚠ ADVERTENCIA Peligro de accidente debido a trabajos inapropiados en la batería

Los trabajos realizados de forma incorrecta en la batería pueden, porejemplo, causar un cortocircuito. Esto puede llevar a limitaciones funcionales de sistemas relevantes para la seguridad y la seguridad de funcionamiento de su vehículo podría verse limitada.

Puede perder el control sobre el vehículo especialmente en las siguientes situaciones:

- al frenar
- al realizar movimientos bruscos con el volante y/o circular a una velocidad inadecuada
- ▶ En caso de cortocircuito o casos similares, póngase en contacto inmediatamente con un taller especializado.
- ▶ No prosiga la marcha.
- ▶ Encargue siempre la realización de los trabajos en la batería en un taller especializado.
- Más información sobre el sistema ABS (→ página 185)
- Más información sobre el sistema ESP® (→ página 185)

Por motivos de seguridad, Mercedes-Benz le recomienda utilizar exclusivamente baterías homologadas especialmente para su vehículo por Mercedes-Benz.

Todos los vehículos excepto los vehículos con batería de iones de litio

⚠ ADVERTENCIA Peligro de explosión por carga electrostática

La carga electrostática puede provocar la deflagración de la mezcla de gas altamente explosiva de una batería.

- ▶ Para eliminar la carga electrostática, toque la carrocería metálica antes de tocar la batería.

La mezcla de gas explosiva se genera al cargar la batería así como durante la ayuda al arranque.

⚠ ADVERTENCIA Peligro de causticación por el ácido de la batería

El ácido de la batería es corrosivo.

- ▶ Evite el contacto con la piel, los ojos o la ropa.
- ▶ No se incline sobre la batería.
- ▶ No inhale los gases de la batería.

- ▶ Mantenga a los niños alejados de la batería.
- ▶ Aclare inmediatamente el ácido de la batería con abundante agua limpia y acuda a un médico de inmediato.

Todos los vehículos

 **INDICACIÓN ECOLÓGICA** Daños ecológicos por el desecho incorrecto de las pilas



Las pilas contienen sustancias nocivas. Está prohibido por ley eliminarlas junto con la basura doméstica.



Deseché las pilas de forma ecológica. Entregue las pilas descargadas en un taller especializado o en un punto de recogida de pilas usadas.

Si tiene que desembornar la batería de 12 V, diríjase a un taller especializado.

Tenga en cuenta las indicaciones de seguridad y las medidas de protección al manipular baterías.



Peligro de explosión en caso de uso indebido de la batería de 12 V.



Está prohibido encender fuego, acercar llamas para iluminar y fumar al manipular la batería. Evite la formación de chispas.



El electrolito o el ácido de la batería es corrosivo. Evite su contacto con la piel, los ojos o la ropa. Utilice ropa de protección adecuada, especialmente guantes, un mandil de protección y un elemento protector para la cara. Enjuague inmediatamente las salpicaduras de electrolito o ácido con agua limpia. Acuda al médico sin falta.



No coloque objetos pesados sobre la superficie de la batería y no se apoye en la batería.



Utilice gafas protectoras.



Mantenga alejados a los niños.



Tenga en cuenta lo indicado en este manual de instrucciones.

Si no utiliza el vehículo durante un periodo prolongado, debe tener en cuenta lo siguiente:

- **No híbridos enchufables:** conecte el estado de reposo (→ página 182).
- Alternativa: conecte la batería a un cargador recomendado por Mercedes-Benz o diríjase a un taller especializado para desembornar la batería.

Indicaciones sobre la ayuda al arranque y la carga de la batería de 12 V

Todos los vehículos

Utilice para la carga de la batería y la ayuda al arranque siempre el punto de conexión para

arranque mediante alimentación externa del compartimento del motor.

! **INDICACIÓN** Daño de la batería debido a sobretensión

Al cargar con cargadores sin limitación de tensión de carga, la batería o la electrónica del vehículo pueden resultar dañados.

- ▶ Utilice solamente cargadores con una tensión de carga máxima de 14,8 V.

! **ADVERTENCIA** Peligro de explosión debido al gas hidrógeno inflamable

Si causa un cortocircuito o si se produce una formación de chispas, el gas hidrógeno se podría inflamar durante la carga de una batería.

- ▶ Asegúrese de que el borne positivo de una batería conectada no entre en contacto con ninguna pieza del vehículo.
- ▶ No coloque objetos metálicos ni herramientas sobre una batería.

- ▶ Es imprescindible que tenga en cuenta el orden descrito de los bornes al embornar y desembornar la batería.
- ▶ Durante la ayuda al arranque, asegúrese siempre de conectar únicamente los polos de batería de idéntica polaridad.
- ▶ Durante la ayuda al arranque, es imprescindible que tenga en cuenta el orden descrito al embornar y desembornar el cable para arranque mediante alimentación externa.
- ▶ No emborne o desemborne la batería con el motor en marcha.

! **ADVERTENCIA** Peligro de explosión debido a una mezcla de gases explosiva

Durante el proceso de carga y la ayuda al arranque la batería puede dejar escapar una mezcla de gases explosiva.

- ▶ Evite encender fuego, luz desprotegida, formación de chispas y fumar.

- ▶ Asegúrese de que haya una ventilación suficiente.
- ▶ No se incline sobre la batería.

! **ADVERTENCIA** Peligro de explosión si la batería está congelada

Una batería descargada se puede congelar ya a temperaturas cercanas al punto de congelación.

Si realiza entonces la ayuda al arranque o carga la batería, podría dejar escapar gas.

- ▶ Deje siempre descongelar una batería congelada antes de efectuar la carga o de la ayuda al arranque.

Si los testigos de control/luminosos de advertencia del cuadro de instrumentos no se iluminan a temperaturas bajas, es muy posible que la batería descargada esté congelada. En ese caso, no cargue la batería ni efectúe el arranque de su vehículo mediante la ayuda al arranque.

La congelación y posterior descongelación de una batería puede reducir drásticamente su vida útil.

El comportamiento de arranque podría empeorar, en especial a temperaturas bajas.

Se recomienda que se compruebe la batería desgelada en un taller especializado.

Todos los vehículos

! **INDICACIÓN** Daños por varios intentos de arranque o intentos prolongados

Si realiza varios intentos de arranque o intentos prolongados, el combustible sin quemar puede dañar el catalizador.

► Evite realizar varios intentos de arranque o intentos prolongados.

Durante la ayuda al arranque y al cargar la batería tenga en cuenta los siguientes puntos:

- Utilice exclusivamente cables para arranque mediante alimentación externa/cables de carga no dañados, de suficiente sección y con pinzas de batería aisladas.
- Las partes no aisladas de las pinzas de batería no deben estar en contacto con otras piezas de metal mientras los cables para arranque

mediante alimentación externa/cables de carga estén conectados a la batería/el punto de conexión para arranque mediante alimentación externa.

- Los cables para arranque mediante alimentación externa/cables de carga no deben tocar ninguna pieza que pueda moverse con el motor en marcha.
- Asegúrese siempre de que ni usted ni la batería tengan carga electrostática.
- Evite en cualquier caso encender fuego y acercar llamas para iluminar.
- No se incline sobre la batería.

Al cargar la batería tenga también en cuenta los siguientes puntos:

- Utilice solamente cargadores verificados y autorizados para Mercedes-Benz.
- Lea el manual de instrucciones del cargador antes de cargar la batería.

Al efectuar la ayuda al arranque tenga también en cuenta los siguientes puntos:

- Efectúe la ayuda al arranque solo con vehículos, baterías o dispositivos de ayuda al arranque de 12 V de tensión nominal.
- Los vehículos no se deben tocar.
- **Vehículos con motor de gasolina:** efectúe la ayuda al arranque solo con el motor y el sistema de escape fríos.

Ayuda al arranque y carga de la batería de 12 V

Requisitos

- El vehículo debe estar asegurado con el freno de estacionamiento eléctrico.
- **Vehículos con cambio automático:** el cambio está en la posición **P**.
- El vehículo y todos los consumidores eléctricos deben estar desconectados.
- El capó debe estar abierto.

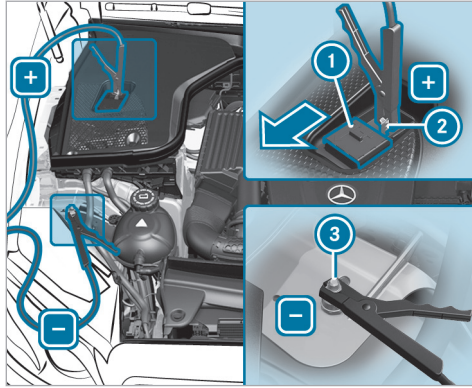

Compartimento del motor (ejemplo)

- ▶ Desplace la cubierta ① del contacto positivo ② en el punto de conexión para arranque mediante alimentación externa en la dirección indicada por la flecha.
- ▶ Conecte el contacto positivo ② de su vehículo y el polo positivo de la batería ajena con el cable para arranque mediante alimenta-

ción externa/cable de carga. Empiece con el contacto positivo ② de su vehículo.

- ▶ **En caso de ayuda al arranque:** ponga en marcha el motor del otro vehículo al número de revoluciones de ralentí.
- ▶ Conecte el polo negativo de la batería ajena y el punto de masa ③ del propio vehículo con el cable para arranque mediante alimentación externa/cable de carga. Comience por la batería ajena.
- ▶ **En caso de ayuda al arranque:** arranque el motor de su vehículo.
- ▶ **Al cargar:** inicie el proceso de carga.
- ▶ **En caso de ayuda al arranque:** deje los motores en marcha durante unos minutos.
- ▶ **En caso de ayuda al arranque:** antes de desembornar el cable para arranque mediante alimentación externa, conecte un consumidor eléctrico de su vehículo, porejemplo, la calefacción de la luneta trasera o la iluminación.

Si ha finalizado el proceso de ayuda al arranque/carga, realice los siguientes pasos:

- ▶ Desconecte el cable para arranque mediante alimentación externa/cable de carga primero del punto de masa ③ y del polo negativo de la batería ajena y, a continuación, del contacto positivo ② y del polo positivo de la batería ajena. Comience en ambos casos por los contactos de su vehículo.
- ▶ Después de retirar el cable para arranque mediante alimentación externa/cable de carga, cierre la cubierta ① del contacto positivo ②.

Encontrará más información en cualquier taller especializado cualificado.

Sustitución de la batería de 12 V

- ▶ Tenga en cuenta las indicaciones sobre la batería de 12 V (→ página 327).

Mercedes-Benz le recomienda encargar la sustitución de la batería de 12 V en un taller especializado, porejemplo, un punto de servicio Mercedes-Benz.

Si desea sustituir la batería usted mismo, tenga en cuenta las siguientes indicaciones:

- Sustituya siempre una batería averiada por otra batería que cumpla los requisitos específicos del vehículo.

El vehículo está equipado con una batería con tecnología AGM (Absorbent Glass Mat) o con una batería de iones de litio. La funcionalidad completa del vehículo queda solamente garantizada con una batería AGM o una batería de iones de litio. Por motivos de seguridad, Mercedes-Benz le recomienda utilizar exclusivamente baterías probadas y homologadas especialmente para su vehículo por Mercedes-Benz.

- Aproveche piezas adosadas como, porejemplo, el tubo flexible de purga de aire, la pieza acodada o la cubierta del borne de la batería que desea sustituir.
- Asegúrese de que el tubo flexible de purga de aire esté conectado siempre al orificio original situado en el lateral de la batería.
Monte los tapones de cierre existentes o suministrados.

De lo contrario, pueden salir gases o ácido de la batería.

- Asegúrese de conectar de nuevo las piezas adosadas de la misma forma.

Arranque por remolcado o remolcado

Métodos de remolcado autorizados (no para híbridos enchufables)

! INDICACIÓN Daño debido a un frenado automático

Si una de las siguientes funciones está conectada, el vehículo frena automáticamente en determinadas situaciones:

- Asistente de frenado activo
- Asistente activo de distancia DISTRONIC
- Función HOLD
- Ayuda activa para aparcar

Para evitar que se produzcan daños en el vehículo, desconecte estos sistemas en situaciones como las siguientes o similares:

- ▶ durante el remolcado
- ▶ en el túnel de lavado

En caso de avería, Mercedes-Benz le recomienda transportar el vehículo en vez de remolcarlo.

Para el remolcado con ambos ejes en el suelo, utilice un cable de remolcado o una barra de remolcado. No utilice ningún sistema de enganche para remolque.

! INDICACIÓN Daños en el vehículo por remolcado inadecuado

- ▶ Tenga en cuenta las indicaciones e instrucciones sobre el remolcado.

Vehículos con tracción trasera**Métodos de remolcado permitidos**

Ambos ejes en el suelo	Sí, máximo 31 millas (50 km) a 31 mph (50 km/h)
Eje delantero elevado	No
Eje trasero elevado	Sí, si el volante está sujeto con una barra antirrobo en posición central

Vehículos 4MATIC**Métodos de remolcado permitidos**

Ambos ejes en el suelo	Sí, máximo 31 millas (50 km) a 31 mph (50 km/h)
Eje delantero elevado	No
Eje trasero elevado	No

Remolcado con eje elevado: el remolcado debe efectuarlo una empresa especializada en este servicio.

Remolcado del vehículo con ambos ejes en el suelo

- ▶ Tenga en cuenta las indicaciones relativas a los métodos de remolcado autorizados.
- ▶ Asegúrese de que la batería esté embornada y cargada.

Si la batería está descargada, tenga en cuenta los siguientes puntos:

- El vehículo no se puede arrancar.
- no se puede soltar ni accionar el freno de estacionamiento eléctrico
- **Vehículos con cambio automático:** el cambio no se puede colocar en la posición **N** o **P**.
- ① **Vehículos con cambio automático:** si no se puede desplazar el cambio a la posición **N** o si no se muestra nada en el visualizador, transporte el vehículo (→ página 334). Para el transporte del vehículo se necesita un

vehículo de remolque con dispositivo elevador.

! **INDICACIÓN** Daños por remolcado demasiado rápido o demasiado prolongado

Un remolcado demasiado rápido o demasiado prolongado puede provocar daños en la cadena cinemática.

- ▶ No sobrepase una velocidad de remolcado de 30 mph (50 km/h).
- ▶ No sobrepase una distancia de remolcado de 30 millas (50 km).

! **ADVERTENCIA** Peligro de accidente al remolcar un vehículo con demasiado peso

Si el peso del vehículo que se va a remolcar o arrancar por remolcado es mayor que la masa máxima autorizada de su vehículo, pueden darse las siguientes situaciones:

- La argolla para remolcado se desgarrar.
- El conjunto vehículo/remolque se balancea y puede volcar.

- ▶ Antes de remolcar, compruebe si el vehículo que se va a remolcar excede la masa máxima autorizada.

Al remolcar o arrancar un vehículo por remolcado, su masa máxima autorizada no debe sobrepasar la masa máxima autorizada del vehículo tractor.

- ▶ Puede consultar los datos de la masa máxima autorizada del correspondiente vehículo en la placa de características del vehículo (→ página 380).
- ▶ **Vehículos con cambio automático:** no abra la puerta del conductor o del acompañante ya que, de lo contrario, el cambio pasa automáticamente a la posición **P**.
- ▶ Monte la argolla para remolcado (→ página 336).
- ▶ Fije el dispositivo de remolcado.

! **INDICACIÓN** Daño debido a fijación errónea del dispositivo de remolcado

- ▶ Fije el cable o la barra de remolcado únicamente a la argolla para remolcado.

- ▶ Desconecte el bloqueo automático .
- ▶ No active la función HOLD.
- ▶ Desconecte la protección antirremolque (→ página 95).
- ▶ Desconecte el asistente de frenado activo (→ página 212).
- ▶ **Vehículos con cambio automático:** coloque el cambio en la posición **N**.
- ▶ Suelte el freno de estacionamiento eléctrico.

! **ADVERTENCIA** Peligro de accidente por limitación de las funciones relevantes desde el punto de vista de la seguridad durante el remolcado

Las funciones relevantes desde el punto de vista de la seguridad presentan un funcionamiento limitado o no están disponibles en las siguientes situaciones:

- El vehículo está desconectado.
- El sistema de frenos o la servodirección están averiados.

- La alimentación de energía o la red de a bordo están averiadas.

Si remolca su vehículo, se puede necesitar un esfuerzo considerablemente mayor para girar y frenar.

- ▶ Utilice una barra de remolcado.
- ▶ Antes del remolcado, asegúrese de que la dirección se mueve libremente.

! **INDICACIÓN** Daños por fuerzas de tracción excesivas

Una puesta en marcha brusca puede provocar daños en los vehículos por fuerzas de tracción excesivas.

- ▶ Póngase en marcha lentamente y evite los movimientos bruscos.

Carga del vehículo para el transporte

- ▶ Tenga en cuenta las indicaciones sobre el remolcado (→ página 333).

- ▶ Para cargar el vehículo, fije el dispositivo de remolcado a la argolla para remolcado.
- ▶ **Vehículos con cambio automático:** desplace el cambio automático a la posición **[N]**.
- ⓘ **Vehículos con cambio automático:** en caso de avería del sistema eléctrico, el cambio automático puede bloquearse en la posición **[P]**. Para acoplar **[N]**, suministre tensión a la red de a bordo (→ página 330).
- ▶ Cargue el vehículo.
- ▶ **Vehículos con cambio automático:** desplace el cambio automático a la posición **[P]**.
- ▶ Asegure el vehículo con el freno de estacionamiento eléctrico para impedir que se desplace.
- ▶ Inmovilice solo las ruedas del vehículo.

Vehículos con ADS PLUS (sistema de amortiguación adaptativa PLUS)

⚠ ADVERTENCIA Peligro de accidente al transportar vehículos con sistema de amortiguación adaptativa PLUS

Al transportar vehículos con sistema de amortiguación adaptativa PLUS el conjunto vehículo/remolque se puede balancear y derrapar.

- ▶ Suba el vehículo al portavehículos en la posición correcta.
- ▶ Inmovilice el vehículo por las cuatro ruedas con correas de fijación adecuadas.
- ▶ No sobrepase la velocidad máxima autorizada de 35 mph (60 km/h) durante el transporte.

! INDICACIÓN Daños en el vehículo por fijación incorrecta

- ▶ Después de cargar el vehículo, se debe inmovilizar en las cuatro ruedas. De lo contrario, el vehículo podría sufrir daños.

- ▶ Debe mantenerse una distancia mínima a la plataforma de transporte de 8 in (20 cm) hacia arriba y 4 in (10 cm) hacia abajo.

- ▶ Después de cargar el vehículo, inmovilice las cuatro ruedas.

Vehículos 4MATIC/vehículos con cambio automático

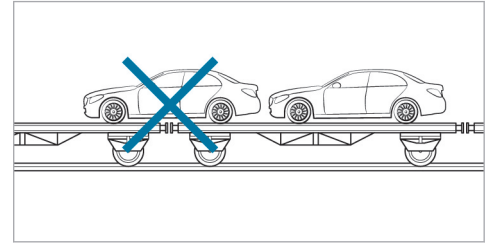

- ▶ Tenga en cuenta que los ejes delantero y trasero deben encontrarse en el mismo vehículo de transporte.

! **INDICACIÓN** Daños a la cadena cinemática por posicionamiento inadecuado del vehículo

- ▶ No posicione el vehículo sobre el punto de unión del vehículo de transporte.

Lugar de consigna de la argolla para remolcado

La argolla para remolcado se encuentra debajo del piso del maletero.

- i** En función de la ejecución de modelo, la argolla para remolcado se encuentra en otra posición en el maletero.

Montaje y desmontaje de la argolla para remolcado

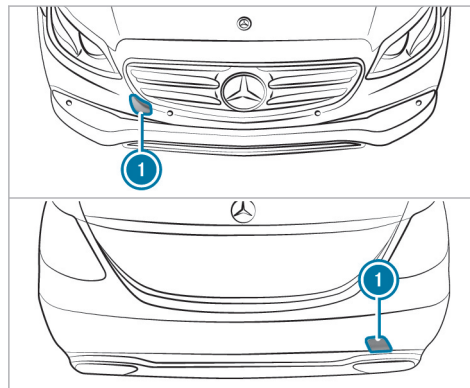

- ▶ Presione la cubierta **1** sobre la marca hacia el interior y extráigala.
- ▶ Enrosque la argolla para remolcado hacia la derecha hasta el tope y apriétela.

- ▶ Una vez desmontada la argolla para remolcado, enlave la cubierta **1** en el parachoques.

! **INDICACIÓN** Daños en el vehículo por uso incorrecto de la argolla para remolcado

En caso de rescate del vehículo mediante remolcado con la argolla para remolcado, pueden producirse daños en el vehículo.

- ▶ Utilice la argolla para remolcado solo para el remolcado o arranque por remolcado del vehículo.
- ▶ No utilice la argolla para remolcado para el rescate del vehículo mediante remolcado.

Arranque del vehículo por remolcado

Vehículos con cambio automático

! **INDICACIÓN** Daños al cambio automático por arranque por remolcado

Al arrancar por remolcado vehículos con cambio automático, puede dañarse el cambio automático.

- ▶ No arranque por remolcado vehículos con cambio automático.

- ▶ No arranque por remolcado vehículos con cambio automático.

Fusibles

Indicaciones sobre los fusibles

! **ADVERTENCIA** Peligro de accidente y de sufrir lesiones debido a cables sobrecargados

Si manipula o puentea un fusible defectuoso o lo sustituye por un fusible de mayor amperaje,

los cables eléctricos podrían quedar sobrecargados.

Como consecuencia, podría producirse un incendio.

- ▶ Sustituya siempre los fusibles defectuosos por los fusibles nuevos especificados asegurándose de que tengan el amperaje correcto.

! **INDICACIÓN** Daños por fusibles incorrectos

Como consecuencia de fusibles incorrectos, los componentes y sistemas eléctricos pueden resultar dañados o su funcionamiento puede verse notablemente limitado.

- ▶ Utilice solamente los fusibles autorizados por Mercedes-Benz con el amperaje prescrito en cada caso.

Debe sustituir los fusibles fundidos por otros de características similares, reconocibles por el color y la inscripción. En el esquema de asignación de fusibles figuran los amperajes y más información que debe tenerse en cuenta.

Esquema de asignación de fusibles: en la caja de fusibles situada en el maletero (→ página 340).

! **INDICACIÓN** Daños o funcionamientos anómalos por humedad

La humedad puede provocar funcionamientos anómalos o daños en el sistema eléctrico.

- ▶ Si la caja de fusibles está abierta, asegúrese de que no penetre humedad en la misma.
- ▶ Al cerrar la caja de fusibles asegúrese de que la junta de la cubierta asiente correctamente en la caja de fusibles.

Si se funde de nuevo un fusible recién colocado, encargue que determinen la causa y reparen la avería en un taller especializado.

Antes de un cambio de fusibles, asegúrese de lo siguiente:

- El vehículo está asegurado para impedir su desplazamiento.
- Todos los consumidores eléctricos deben estar desconectados.

- El vehículo está desconectado.

Los fusibles están distribuidos en diferentes cajas de fusibles:

- Caja de fusibles situada en el compartimento del motor, en el lado del conductor (→ página 338)
- Caja de fusibles situada en el puesto de conducción, en el lado del conductor (→ página 339)
- Caja de fusibles situada en el espacio para los pies del acompañante (→ página 339)
- Caja de fusibles situada en el maletero, en el lado derecho visto en el sentido de la marcha (→ página 340)

Apertura y cierre de la caja de fusibles situada en el compartimento motor

Requisitos

- Debe disponer de un paño seco y un destornillador.

Tenga en cuenta las indicaciones relativas a los fusibles (→ página 337).

Apertura

⚠ ADVERTENCIA Peligro de sufrir lesiones al utilizar el limpiaparabrisas con el capó abierto

Si pone en marcha el limpiaparabrisas con el capó abierto, podría quedar aprisionado en el varillaje del limpiaparabrisas.

▶ Si tiene que abrir el capó, antes de hacerlo apague siempre el limpiaparabrisas y el vehículo.

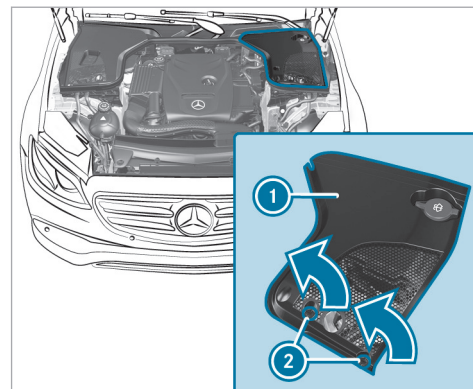

- ▶ Abra el capó (→ página 303).
- ▶ Gire un cuarto de vuelta los clips ② de la cubierta ① hacia la izquierda.
- ▶ Extraiga la cubierta ① hacia arriba.

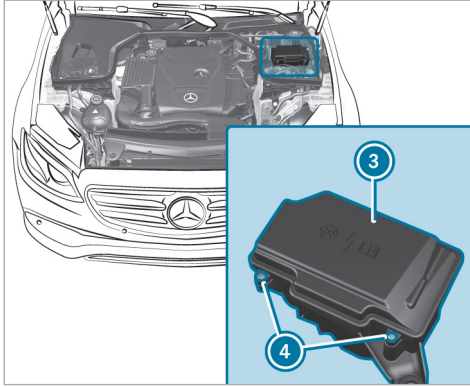

- ▶ En el caso de que exista humedad en la caja de fusibles, elimínala con un trapo seco.
- ▶ Afloje los tornillos (4) y extraiga hacia arriba la tapa (3) de la caja de fusibles.

Cierre

- ▶ Compruebe que la junta se asiente correctamente en la tapa (3).

- ▶ Coloque la tapa (3) por detrás en el soporte de la caja de fusibles.
- ▶ Abata la tapa (3) de la caja de fusibles y apriete los tornillos (4).
- ▶ Coloque la cubierta (1) por ambos lados.
- ▶ Gire un cuarto de vuelta los clips (2) de la cubierta (1) hacia la derecha.
- ▶ Cierre el capó.

Apertura y cierre de la caja de fusibles situada en el puesto de conducción

- Tenga en cuenta las indicaciones relativas a los fusibles (→ página 337).

La caja de fusibles se encuentra en el lado del conductor junto al puesto de conducción debajo de una cubierta.

- ▶ Mercedes-Benz recomienda que encargue la apertura de la caja de fusibles en un punto de servicio Mercedes-Benz.

Apertura y cierre de la caja de fusibles situada en el espacio reposapiés del acompañante

Tenga en cuenta las indicaciones relativas a los fusibles (→ página 337).

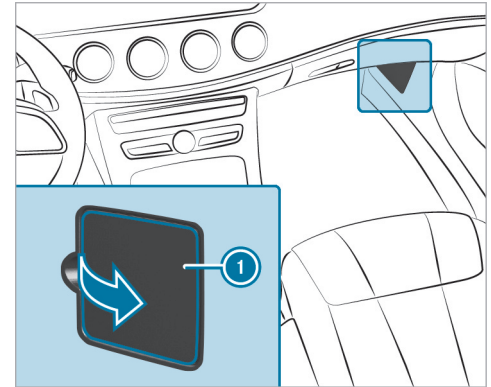

- ▶ **Apertura:** despliegue y retire la cubierta (1) en la dirección indicada por la flecha.
- ▶ **Cierre:** coloque de nuevo la cubierta (1).

Apertura y cierre de la caja de fusibles situada en el maletero

Tenga en cuenta las indicaciones relativas a los fusibles (→ página 337).

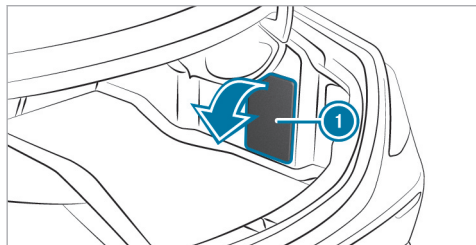

- ▶ Desplace la cubierta ① hacia abajo en la dirección indicada por la flecha.

El esquema de asignación de fusibles se encuentra en una escotadura lateral en la caja de fusibles.

Indicaciones sobre ruidos o comportamiento de marcha anormal

Fijese durante la marcha si se producen vibraciones, ruidos o un comportamiento de marcha anormal. En ese caso, podrían haberse producido daños en las llantas o los neumáticos. Los defectos latentes también pueden ser la causa de este comportamiento de marcha anormal.

Si tiene sospechas, reduzca la velocidad y encargue la comprobación de las llantas y los neumáticos en un taller especializado.

Indicaciones para la comprobación regular de las llantas y los neumáticos

⚠ ADVERTENCIA Peligro de accidente por neumáticos dañados

Los neumáticos dañados pueden causar la pérdida de presión de los neumáticos.

- ▶ Compruebe regularmente si los neumáticos presentan daños y sustituya inmediatamente los neumáticos dañados.

⚠ ADVERTENCIA Peligro de aquaplaning debido a un perfil de los neumáticos insuficiente

Si el perfil de los neumáticos es demasiado bajo, su adherencia disminuye.

En calzadas mojadas aumenta el peligro de aquaplaning, especialmente si la velocidad es inadecuada.

- ▶ Compruebe regularmente la profundidad de perfil y el estado de la banda de rodadura de todos los neumáticos a lo largo de toda su anchura.

Profundidad de perfil mínima en

- Neumáticos de verano: $\frac{1}{8}$ in (3 mm)
- Neumáticos M+S: $\frac{1}{4}$ in (4 mm)

- ▶ Por motivos de seguridad, sustituya los neumáticos antes de alcanzar la profundidad de perfil mínima prescrita legalmente.

Realice las siguientes comprobaciones en todos los neumáticos regularmente, como mínimo una vez al mes o siempre que sea necesario, porejemplo, antes de un recorrido más largo o una marcha por terreno no asentado:

- Comprobación de la presión de los neumáticos (→ página 343)
- Control visual de posibles daños de las llantas y neumáticos
- Comprobación de las caperuzas de las válvulas
- Control visual de la profundidad del perfil y de la banda de rodadura de los neumático a lo largo de toda su anchura.

La profundidad de perfil mínima en los neumáticos de verano es de $\frac{1}{8}$ in (3 mm) y en los neumáticos de invierno de $\frac{1}{4}$ in (4 mm).

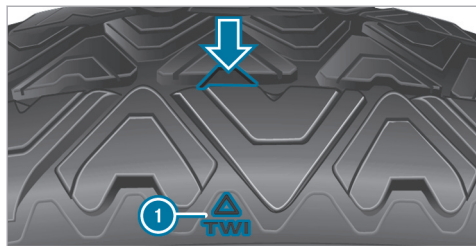

Seis marcas ① muestran en qué puntos están integradas las marcas en forma de barra (flecha) en el perfil del neumático. Son visibles en cuanto se alcanza una profundidad de perfil de neumático de aprox. $\frac{1}{16}$ in (1,6 mm).

Indicaciones sobre las cadenas para nieve

⚠ ADVERTENCIA Peligro de accidente por el montaje incorrecto de las cadenas para nieve

Si monta cadenas para nieve en las ruedas delanteras, las cadenas para nieve pueden

rozar con la carrocería o con alguna pieza del tren de rodaje.

- ▶ Nunca monte las cadenas para nieve en las ruedas delanteras.
- ▶ Monte siempre las cadenas para nieve en ambas ruedas traseras.

! **INDICACIÓN** Daño de la carrocería o de las piezas del tren de rodaje por las cadenas para nieve montadas

Si monta las cadenas para nieve en las ruedas delanteras en los vehículos 4MATIC, pueden producirse daños en las piezas de la carrocería o del tren de rodaje.

- ▶ En el caso de los vehículos 4MATIC, monte las cadenas para nieve únicamente en las ruedas traseras.

Tenga en cuenta las siguientes indicaciones al utilizar cadenas para nieve:

- Las cadenas para nieve solo están autorizadas para determinadas combinaciones de llantas y neumáticos. En cualquier punto de servicio

Mercedes-Benz puede obtener información al respecto.

- Por motivos de seguridad, utilice exclusivamente las cadenas para nieve autorizadas por Mercedes-Benz o con un estándar de calidad similar.
- Tenga en cuenta las instrucciones de montaje del fabricante de las cadenas para nieve.
- La velocidad máxima autorizada con cadenas para nieve montadas es de 30 mph (50 km/h).
- **Vehículos con ayuda activa para aparcar:** no utilice la ayuda activa para aparcar con las cadenas para nieve montadas.
- **Vehículos con regulación de nivel:** circule solo con la altura del vehículo elevada con las cadenas para nieve montadas (→ página 223).
- ① Puede desconectar el sistema ESP® para arrancar (→ página 187). De este modo, las ruedas pueden patinar y generar una mayor fuerza de propulsión.

Presión de los neumáticos

Indicaciones sobre la presión de los neumáticos

⚠ ADVERTENCIA Peligro de accidente por una presión excesiva o insuficiente de los neumáticos

Los neumáticos con una presión de inflado demasiado baja o demasiado elevada pueden originar especialmente las siguientes situaciones de peligro:

- Los neumáticos pueden reventar.
- Los neumáticos pueden desgastarse excesiva y/o irregularmente.
- Las cualidades de marcha, la maniobrabilidad y el comportamiento de frenado pueden verse notablemente afectados.

▶ Observe las presiones de los neumáticos recomendadas y compruebe la presión de todos los neumáticos, incluido el de la rueda de repuesto:

- mensualmente

- al modificar la carga
- antes de efectuar trayectos largos
- si cambian las condiciones de servicio, porejemplo, al circular por terrenos no asentados

▶ Si es necesario, adapte la presión de los neumáticos.

Una presión de los neumáticos demasiado alta o demasiado baja tiene los siguientes efectos:

- La vida útil de los neumáticos se reduce.
- Se favorecen posibles daños en los neumáticos.
- Se influye en el comportamiento de marcha y, con ello, en la seguridad de conducción, por ejemplo, en caso de aquaplaning.

⚠ ADVERTENCIA Peligro de accidente por una presión de los neumáticos demasiado baja

Los neumáticos con una presión demasiado baja se pueden sobrecalentar y, como consecuencia de ello, estallar.

Se desgastan excesivamente y/o irregularmente y afectan notablemente al comportamiento de frenado y las cualidades de marcha.

▶ Evite una presión de los neumáticos demasiado baja.

Una presión de los neumáticos demasiado baja puede tener los siguientes efectos:

- Avería del neumático debido al sobrecalentamiento
- Empeoramiento del comportamiento de marcha
- Desgaste irregular
- Mayor consumo de combustible

⚠ ADVERTENCIA Peligro de accidente por una presión de los neumáticos demasiado alta

Los neumáticos con una presión demasiado alta pueden reventar.

Se desgastan irregularmente y afectan al comportamiento de frenado y las cualidades de marcha.

- ▶ Evite una presión de los neumáticos demasiado alta.

Una presión de los neumáticos demasiado alta puede tener los siguientes efectos:

- Mayor distancia de frenado
- Empeoramiento del comportamiento de marcha
- Desgaste irregular
- Pérdida de confort de marcha
- Mayor predisposición a que se produzcan averías

⚠ ADVERTENCIA Peligro de accidente en caso de caída de presión repetida en el neumático

La llanta, la válvula o el neumático pueden estar dañados.

Una presión del neumático demasiado baja puede provocar que el neumático estalle.

- ▶ Compruebe si hay cuerpos extraños en el neumático.

- ▶ Compruebe si la llanta o la válvula están inestancas.

- ▶ Si no es posible subsanar el daño, póngase en contacto con un taller especializado.

En las placas siguientes encontrará los datos sobre la presión recomendada de los neumáticos montados de fábrica en el vehículo:

- Placa de presión de inflado de los neumáticos y de datos de carga en el montante B de su vehículo (→ página 351).
- Tabla de presión de neumáticos en el lado interior de la tapa del depósito de combustible (→ página 345).

Observe también la presión máxima de los neumáticos (→ página 359).

Para comprobar la presión del neumático utilice un comprobador de la presión de inflado de los neumáticos adecuado. No se puede evaluar si hay suficiente presión observando simplemente el aspecto del neumático.

Corrija la presión de los neumáticos solo cuando estén fríos. Condiciones para los neumáticos fríos:

- El vehículo debe haber estado estacionado durante un mínimo de tres horas sin que los neumáticos hayan recibido irradiación solar.
- El vehículo debe haber circulado menos de 1 milla (1,6 km).

Los neumáticos se calientan durante la marcha. Con la temperatura del neumático aumenta la presión del neumático.

Vehículos con control de la presión de los neumáticos: también puede comprobar la presión de los neumáticos mediante el ordenador de a bordo (→ página 348).

La presión del neumático recomendada en la tabla de presión de neumáticos para una mayor carga y/o mayor velocidad puede afectar al confort de marcha.

⚠ ADVERTENCIA Peligro de accidente por accesorios inadecuados en las válvulas de los neumáticos

Los accesorios inadecuados en las válvulas de los neumáticos pueden provocar una pérdida de presión de los neumáticos.

- ▶ Enrosque en las válvulas de los neumáticos únicamente las caperuzas de serie o autorizadas por Mercedes-Benz especialmente para su vehículo.

Tabla de presión de neumáticos

La tabla de presión de neumáticos está situada en la parte interior de la tapa del depósito de combustible.

- ⓘ Los datos de las ilustraciones son ejemplos.

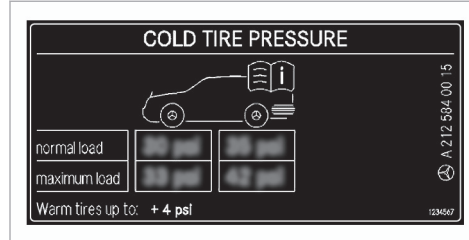

La tabla de presión de neumáticos muestra la presión del neumático recomendada para todos los neumáticos autorizados de fábrica para este vehículo. Las presiones recomendadas de neumáticos se aplican a los neumáticos fríos en distintos estados de servicio en cuanto a carga y/o velocidad del vehículo.

Si una o varias dimensiones de neumático figuran delante de los valores de presión de los neumáticos, la siguiente indicación de presión solo será válida para esas dimensiones de neumático y el correspondiente estado de carga.

Los estados de carga "parcialmente cargado" o "carga máxima" se indican en la tabla mediante

un número variable de personas y equipaje. El número real de asientos puede divergir.

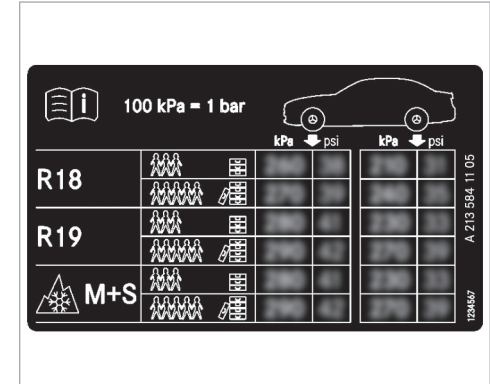

Algunas tablas de presión de neumáticos muestran solo diámetros de llanta en lugar de las dimensiones del neumático completo, por ejemplo, **R18**. El diámetro de la llanta forma parte del tamaño del neumático y está inscrito en el flanco del neumático (→ página 359).

- Placa de presión de inflado de los neumáticos y de datos de carga (→ página 351)
- Presión máxima de los neumáticos (→ página 359)

Comprobación manual de la presión de los neumáticos

- ▶ Lea la presión de los neumáticos recomendada para el estado de servicio actual en la tabla de presión de neumáticos o en la placa de presiones de inflado de los neumáticos y de datos de carga. Tenga en cuenta las indicaciones relativas a la presión de los neumáticos.
- ▶ Retire la caperuza de la válvula del neumático que desea comprobar.
- ▶ Presione el comprobador de presión de neumáticos firmemente sobre la válvula.
- ▶ Lea la presión del neumático.
- ▶ Si la presión del neumático es inferior al valor recomendado, aumente la presión del neumático hasta el valor recomendado.

- ▶ Si la presión del neumático es superior al valor recomendado, deje salir aire. Para ello, presione el perno metálico de la válvula, por ejemplo, con la punta de un bolígrafo. A continuación, vuelva a comprobar la presión de los neumáticos con el comprobador de presión de neumáticos.
- ▶ Enrosque la caperuza de la válvula en la válvula.

Temas complementarios

- Indicaciones sobre la presión de los neumáticos (→ página 343)
- Tabla de presión de neumáticos (→ página 345)
- Placa de presión de inflado de los neumáticos y de datos de carga (→ página 351)

Control de la presión de los neumáticos

Función del control de la presión de los neumáticos

⚠ PELIGRO Peligro de accidente debido a una presión del neumático incorrecta

Todos los neumáticos, incluida la rueda de repuesto (si está disponible), deben ser comprobados en frío como mínimo una vez al mes y ser inflados hasta alcanzar la presión recomendada por el fabricante del vehículo (vea la placa de presión de inflado de los neumáticos y de datos de carga situada en el montante B en el lado del conductor o la tabla de presiones de inflado de los neumáticos en la tapa del depósito de combustible de su vehículo). Si su vehículo está equipado con neumáticos de un tamaño diferente al indicado en la placa de presión de inflado de los neumáticos y de datos de carga o la tabla de presiones de inflado de los neumáticos, determine la presión de los neumáticos correcta para esos neumáticos.

Como característica de seguridad adicional, su vehículo dispone de un control de la presión de los neumáticos (TPMS) con un testigo de control que se ilumina cuando detecta que la presión de uno o varios neumáticos es claramente demasiado baja. Si el testigo de control indicador de una presión del neumático baja se ilumina, deténgase lo antes posible, compruebe los neumáticos e inflelos hasta alcanzar la presión correcta. Si conduce con una presión de los neumáticos claramente demasiado baja conlleva el sobrecalentamiento del neumático y puede provocar una avería del neumático. Además, una presión del neumático demasiado baja incrementa el consumo de combustible, reduce la vida útil del neumático y puede afectar al comportamiento de marcha y de frenado del vehículo. Tenga en cuenta que el sistema TPMS no sustituye el mantenimiento correcto de los neumáticos y que el conductor es responsable de ajustar la presión del neumático correcta, incluso cuando la presión no es tan baja como para que el testigo de control indicador de una pre-

sión del neumático baja del sistema TPMS se ilumine.

Su vehículo dispone también de un indicador de avería del sistema TPMS que le avisa cuando el sistema de control de la presión de los neumáticos no funciona correctamente. El indicador de avería del sistema TPMS está combinado con el testigo de control indicador de una presión del neumático baja. Si el sistema detecta una avería, el testigo de control parpadea durante aproximadamente un minuto y, a continuación, se ilumina de forma permanente. Esta secuencia se repite cada vez que arranque el vehículo con posterioridad mientras persista la avería.

Si el indicador de averías se ilumina, puede que el sistema no se encuentre en disposición de detectar o advertir de forma correcta sobre una presión de los neumáticos baja. Las averías del sistema de control de la presión de los neumáticos pueden deberse a diferentes causas, entre ellas, al montaje de ruedas de repuesto no compatibles u otras llantas o neumáticos en el vehículo que impiden el funcionamiento correcto del sistema TPMS.

Después de cambiar una o varias llantas o neumáticos, compruebe siempre el indicador de avería del sistema TPMS para garantizar que las ruedas de repuesto u otras llantas y neumáticos permiten el funcionamiento correcto del sistema TPMS.

El sistema controla con ayuda del sensor de presión de los neumáticos la presión y la temperatura de los neumáticos montados en el vehículo.

La presión y la temperatura de los neumáticos se muestran en el ordenador de a bordo (→ página 348).

En caso de producirse una clara pérdida de presión o una temperatura excesiva de los neumáticos se le advierte mediante los avisos mostrados en el visualizador (→ página 441) o el testigo luminoso de advertencia  en el cuadro de instrumentos (→ página 464).

El control de la presión de los neumáticos solo es un medio auxiliar. El conductor es responsable de ajustar la presión de los neumáticos al valor recomendado de presión de los neumáticos para neu-

máticos fríos que sea adecuado para la situación de servicio.

En la mayoría de los casos, el control de la presión de los neumáticos actualiza automáticamente los valores de referencia una vez que haya modificado la presión de los neumáticos. Sin embargo, también puede actualizar manualmente los valores de referencia reiniciando el control de la presión de los neumáticos (→ página 349).

Límites del sistema

La operatividad del sistema puede verse limitada o el sistema puede dejar de funcionar especialmente en las siguientes situaciones:

- Se han programado valores de referencia incorrectos.
- Se produce una pérdida repentina de presión, porejemplo, al penetrar un cuerpo extraño en el neumático.
- Se produce una perturbación por otra fuente de radiofrecuencia.

Comprobación de la presión de los neumáticos con el control de la presión de los neumáticos

Requisitos

- El vehículo debe estar encendido.

Ordenador de a bordo:

↪ Servicio ▶▶ Neumáticos

Se muestra una de las siguientes indicaciones:

- La presión actual y la temperatura de cada neumático:

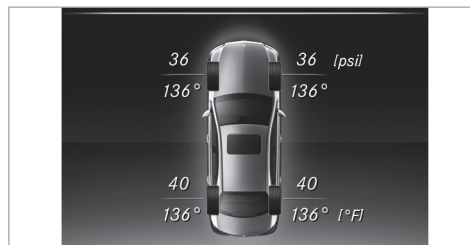

- La presión de inflado de los neumáticos aparece tras unos minutos de marcha

- **Control de la presión de inflado neumáticos activo:** el proceso de aprendizaje del sistema todavía no ha finalizado. Las presiones de los neumáticos se están controlando.

▶ Compare la presión de los neumáticos con la presión recomendada para el estado de marcha actual (→ página 345). Tenga en cuenta las indicaciones sobre los neumáticos fríos (→ página 343).

ⓘ Los valores mostrados en el ordenador de a bordo pueden diferir de los indicados por el comprobador de la presión de los neumáticos, ya que toman como base el nivel del mar. En lugares situados a mucha altitud, los comprobadores de la presión de los neumáticos indican una presión de los neumáticos mayor a la indicada en el ordenador de a bordo. En ese caso, no reduzca la presión de los neumáticos.

Reinicio del control de la presión de los neumáticos

Requisitos

- La presión recomendada debe estar correctamente ajustada en todos los neumáticos para el estado de servicio respectivo (→ página 343).

Reinicie el control de la presión de los neumáticos en las siguientes situaciones:

- si ha modificado la presión de los neumáticos
- si ha montado llantas o neumáticos nuevos o los ha cambiado

Ordenador de a bordo:

→ Servicio ►► Neumáticos

- Deslice el dedo hacia abajo sobre la parte izquierda del Touch Control del volante. En el cuadro de instrumentos se muestra el aviso **¿Adoptar las presiones actuales como nuevos valores indicativos?**

- Pulse sobre la parte izquierda del Touch Control del volante para comenzar el reinicio. En el cuadro de instrumentos se muestra el aviso **Control presión inflado neumáticos reiniciado**.

Los mensajes de aviso actuales se borran y el testigo luminoso de advertencia amarillo  se apaga.

Al cabo de unos minutos de marcha, el sistema confirma que los valores de presión actuales de los neumáticos se encuentran dentro del margen prescrito. A continuación, se adoptan y se supervisan los valores de presión actuales de los neumáticos como nuevos valores de referencia.

Tenga en cuenta también los siguientes temas complementarios:

- Indicaciones sobre la presión de los neumáticos (→ página 343)

Avisador de pérdida de presión de los neumáticos

Función del avisador de pérdida de presión de los neumáticos

El avisador de pérdida de presión de los neumáticos le advierte mediante avisos en el visualizador si se produce una pérdida considerable de presión de los neumáticos.

Límites del sistema

La operatividad del sistema puede verse limitada o el sistema puede dejar de funcionar especialmente en las siguientes situaciones:

- Si se han programado valores de referencia incorrectos.
- Si se produce una pérdida repentina de presión, por ejemplo, al penetrar un cuerpo extraño en el neumático.
- Si se produce una pérdida homogénea de presión en varios neumáticos.

El sistema funciona de forma limitada o retardada especialmente en las siguientes situaciones:

- cuando el estado de la calzada es desfavorable, por ejemplo, con nieve o grava

- al circular con cadenas para nieve
- con un estilo de conducción muy deportivo con elevada velocidad en las curvas o aceleraciones intensas
- al circular con carga elevada

El avisador de pérdida de presión de los neumáticos solo es un medio auxiliar. El conductor es responsable de comprobar y ajustar la presión de los neumáticos al valor recomendado de presión de los neumáticos para neumáticos fríos que sea adecuado para la situación de servicio.

Tenga en cuenta también los siguientes temas complementarios:

- Indicaciones sobre la presión de los neumáticos (→ página 343)
- Avisos mostrados en el visualizador acerca de los neumáticos (→ página 441)

Reinicio del avisador de pérdida de presión de los neumáticos

Requisitos

- La presión recomendada debe estar correctamente ajustada en todos los neumáticos para el estado de servicio respectivo.

Reinicie el avisador de pérdida de presión de los neumáticos en las siguientes situaciones:

- si ha modificado la presión de los neumáticos
- si ha montado llantas o neumáticos nuevos o los ha cambiado

Ordenador de a bordo:

↳ Servicio ▶▶ Neumáticos

- ▶ Deslice el dedo hacia abajo sobre la parte izquierda del Touch Control del volante. En el visualizador se muestra el aviso **Supervisión de presión de inflado neumáticos activa Reiniciar**.
- ▶ Pulse sobre la parte izquierda del Touch Control del volante para comenzar el reinicio. En el visualizador se muestra el aviso **¿Presión de neumáticos correcta ahora?**

- ▶ Seleccione **Sí**.

- ▶ Pulse sobre la parte izquierda del Touch Control del volante para confirmar el reinicio. En el visualizador se muestra el aviso **Supervisión de presión de inflado neumáticos reiniciada**.

Transcurridos unos minutos de marcha, el avisador de pérdida de presión de los neumáticos controla los valores de presión ajustados en cada uno de los neumáticos.

Tenga en cuenta también los siguientes temas complementarios:

- Indicaciones sobre la presión de los neumáticos (→ página 343)

Carga del vehículo

Indicaciones sobre la placa de presión de inflado de los neumáticos y de datos de carga

⚠ ADVERTENCIA Peligro de accidente por neumáticos sobrecargados

Los neumáticos sobrecargados se pueden sobrecalentar y estallar. La sobrecarga de los neumáticos puede afectar a la maniobrabilidad y las cualidades de marcha y provocar un fallo de los frenos.

- ▶ Observe la capacidad de carga de los neumáticos.
- ▶ La capacidad de carga debe ser al menos la mitad de la carga sobre ejes autorizada del vehículo.
- ▶ No sobrecargue nunca los neumáticos sobrepasando la carga máxima.

La placa de presión de inflado de los neumáticos y de datos de carga está situada en el montante B del lado del conductor de su vehículo.

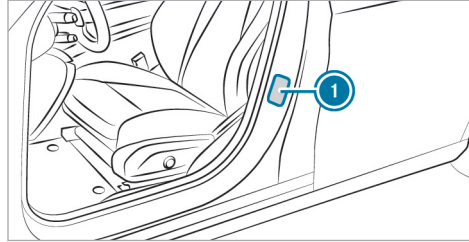

1 Placa de presión de inflado de los neumáticos y de datos de carga

TIRE ANCIENNE		LOADING INFORMATION	
RENSEIGNEMENTS		LE CHARGEMENT	
SEATING CAPACITY	TOTAL 7	FRONT AVANT 2	MIDDLE 3
NOMBRE DE PLACES	TOTAL 7	FRONT AVANT 2	REAR ARRIÈRE 2
The combined weight of occupants and cargo should never exceed XXX kg or XXX lbs.		The combined weight of occupants and cargo should never exceed XXX kg or XXX lbs.	
TIRE PNEU	SIZE DIMENSIONS	COLD TIRE PRESSURE PRESSION DES PNEUS À FROID	SEE OWNER'S MANUAL FOR ADDITIONAL INFORMATION
FRONT AVANT	285/40 ZR18 99Y XL	200 KPA, 29 PSI	VOIR LE MANUEL DE L'USAGER POUR PLUS DE RENSEIGNEMENTS
REAR ARRIÈRE	285/35 ZR18 101Y XL	200 KPA, 29 PSI	
SPARE DE SECOURS	175/55-18 95P	420 KPA, 60 PSI	

i Los datos de la ilustración son ejemplos.

La placa de presión de inflado de los neumáticos y de datos de carga muestra la siguiente información:

- El número máximo de plazas 2 corresponde al número de personas que pueden viajar como máximo en el vehículo.

- La carga máxima admisible ③ corresponde al peso total de todos los ocupantes del vehículo, el equipaje y la carga.
- Las presiones de los neumáticos recomendadas ① para los neumáticos en frío. Las presiones de los neumáticos recomendadas son válidas para la carga máxima admisible y hasta la velocidad máxima permitida del vehículo.

Observe además:

- Las indicaciones sobre los pesos máximos en la placa de características del vehículo (→ página 380).
- Las indicaciones sobre la presión de los neumáticos en la tabla de presión de neumáticos (→ página 345).

Temas complementarios:

- Determinación de la carga máxima (→ página 352).
- Indicaciones sobre la presión de los neumáticos (→ página 343).

Pasos para determinar la carga correcta

Los pasos siguientes se han desarrollado siguiendo la normativa vinculante para todos los fabricantes en virtud del Title 49, Code of U.S. Federal Regulations, Part 575 de acuerdo con el "National Traffic and Motor Vehicle Safety Act of 1966".

- ▶ **(1):** busque "El peso combinado de los ocupantes y la carga nunca debe sobrepasar los XXX kg o XXX lbs" en la placa de presión de inflado de los neumáticos y de datos de carga de su vehículo.
- ▶ **(2):** determine el peso combinado del conductor y de los pasajeros que ocuparán el vehículo.
- ▶ **(3):** reste el peso combinado del conductor y de los ocupantes de XXX kg o XXX lbs.
- ▶ **(4):** el resultado corresponde a la carga admisible para carga y equipaje. Ejemplo: con una cifra "XXX" de 1.400 lbs y cinco ocupantes con un peso de 150 lbs cada uno, la carga máxima para carga y equipaje es de 650 lbs (1.400 - 750 (5 x 150) = 650 lbs).

- ▶ **(5):** determine el peso combinado de la carga y el equipaje que va a transportar. Por motivos de seguridad, este peso no debe sobrepasar la carga admisible calculada en el paso 4.
- ▶ **(6):** si su vehículo tira de un remolque, la carga del remolque se transfiere al vehículo. Consulte estas Instrucciones para determinar cómo esto reduce la posible capacidad de carga y del compartimento portaequipajes de su vehículo.

ⓘ Tenga en cuenta que no todos los vehículos están autorizados para el modo con remolque. El modo con remolque solo está autorizado si hay montado un dispositivo de remolque y si en la documentación del vehículo está registrada una masa máxima remolcable. En caso de duda, consulte con un authorized Mercedes-Benz dealer (distribuidor autorizado Mercedes-Benz).

Incluso si ha calculado cuidadosamente la carga total, asegúrese de no sobrepasar la masa máxima autorizada y las cargas máximas autorizadas sobre los ejes de su vehículo. Encontrará los

datos grabados en la placa de características del vehículo.

- ▶ Pese el vehículo cargado –con conductor, pasajeros y carga– en una báscula de vehículos adecuada. Los valores medidos no deben sobrepasar los valores máximos admisibles indicados en la placa de características del vehículo.

Temas complementarios:

- Ejemplo de cálculo para la determinación de la carga máxima (→ página 353)

- Placa de presión de inflado de los neumáticos y de datos de carga (→ página 351)
- Tabla de presión de neumáticos (→ página 345)
- Placa de características del vehículo (→ página 380)

Ejemplo de cálculo para la determinación de la carga máxima

La siguiente tabla contiene ejemplos para el cálculo de la carga total y la carga con distintas con-

figuraciones de asientos y número de ocupantes con diferentes pesos. En los siguientes ejemplos se parte de una carga máxima de 1.500 lbs (680 kg). **Este valor se ha tomado únicamente a modo ilustrativo.** Utilice siempre la carga máxima real de su vehículo de acuerdo con las indicaciones contenidas en el rótulo sobre neumáticos y datos de carga del vehículo (→ página 351).

Cuanto mayor sea el peso de todos los ocupantes, menor será la carga máxima para equipaje.

Paso 1

	Ejemplo 1	Ejemplo 2
Peso máximo combinado de ocupantes y carga (datos de la placa de presión de inflado de los neumáticos y de datos de carga)	1.500 lbs (680 kg)	1.500 lbs (680 kg)

Paso 2

	Ejemplo 1	Ejemplo 2
Cantidad de personas en el vehículo (conductor y pasajeros)	5	1
Distribución de los pasajeros	Parte delantera: 2 Parte posterior: 3	Parte delantera: 1
Peso de los pasajeros	Ocupante 1: 150 lbs (68 kg) Ocupante 2: 180 lbs (82 kg) Ocupante 3: 160 lbs (73 kg) Ocupante 4: 140 lbs (63 kg) Ocupante 5: 120 lbs (54 kg)	Ocupante 1: 200 lbs (91 kg)
Peso máximo de todos los pasajeros	750 lbs (340 kg)	200 lbs (91 kg)

Paso 3

	Ejemplo 1	Ejemplo 2
Carga admisible (peso máximo autorizado reflejado en la placa de presión de inflado de los neumáticos y de datos de carga, menos el peso total de todos los ocupantes)	$1.500 \text{ lbs (680 kg)} - 750 \text{ lbs (340 kg)} = 750 \text{ lbs (340 kg)}$	$1.500 \text{ lbs (680 kg)} - 200 \text{ lbs (91 kg)} = 1.300 \text{ lbs (589 kg)}$

Inscripciones de los neumáticos

Síntesis de las inscripciones de los neumáticos

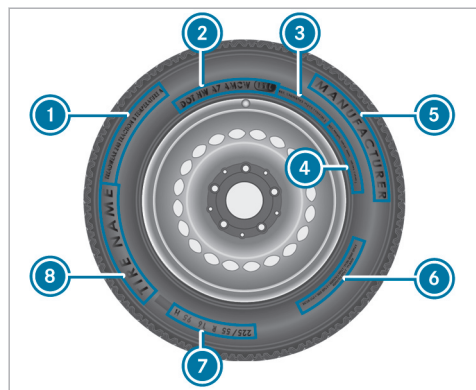

- ① Estándar unificado de clasificación de la calidad del neumático (→ página 356)
- ② DOT, número de identificación del neumático (→ página 358)
- ③ Carga máxima soportada por los neumáticos (→ página 358)

- ④ Presión máxima de los neumáticos (→ página 359)
- ⑤ Fabricante
- ⑥ Composición del neumático (→ página 359)
- ⑦ Indicación del tamaño de los neumáticos, capacidad de carga, índice de velocidad e identificación de la carga (→ página 359)
- ⑧ Nombre del neumático
- i Los datos de la ilustración son ejemplos.

Categorías de calidad de los neumáticos

Según la norma "Normalización unificada de las categorías de calidad de los neumáticos" del Ministerio de Transportes de EE. UU., los fabricantes de neumáticos deben clasificar los neumáticos según los tres factores siguientes:

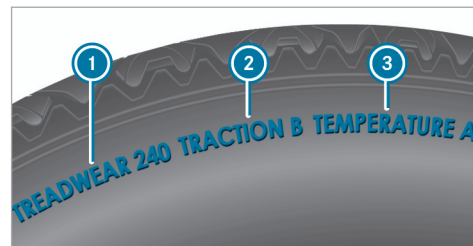

- ① Categoría de desgaste de la banda de rodadura
- ② Categoría de tracción
- ③ Categoría de temperatura
- i Los datos de la ilustración son ejemplos.
- i Para Canadá, esta clasificación no está prescrita legalmente, pero se suele indicar siempre.

Categoría de desgaste de la banda de rodadura

La categoría de desgaste de la banda de rodadura es una clasificación comparativa basada en ensayos de la tasa de desgaste del neumático bajo condiciones controladas en un recorrido de prue-

bas específico definido por el Ministerio de Transportes de EE. UU. Así, por ejemplo, en un neumático con la clasificación 150, el comportamiento frente al desgaste en el recorrido de pruebas del gobierno sería una vez y media mejor que en un neumático con la clasificación 100.

Sin embargo, el rendimiento relativo de los neumáticos depende de las condiciones reales de servicio y puede diferir notablemente de la norma a causa de diferentes hábitos de conducción, prácticas de mantenimiento, propiedades de la calzada y condiciones climáticas.

Categoría de tracción

⚠ PELIGRO Peligro de accidente por una tracción insuficiente

La categoría de tracción otorgada a este neumático se basa en un ensayo de tracción de frenado en recta.

- ▶ adapte su forma de conducir a las condiciones del tráfico y meteorológicas.

! INDICACIÓN Daños en la cadena cinemática por el giro en vacío de los neumáticos

- ▶ Evite que los neumáticos patinen.

Las categorías de tracción –desde la más elevada a la más baja– son AA, A, B y C. Estas clases corresponden a la capacidad del neumático de pararse sobre un revestimiento húmedo bajo condiciones controladas sobre una superficie de prueba específica del gobierno estadounidense de asfalto y hormigón. Un neumático de la categoría C puede tener cualidades de tracción deficientes.

Categoría de temperatura

⚠ ADVERTENCIA Peligro de accidente por el calentamiento del neumático y avería del neumático

Una velocidad excesiva, una presión del neumático insuficiente o una carga excesiva, tanto de forma aislada como una combinación de estos factores, puede provocar un sobrecalentamiento y causar una avería del neumático.

- ▶ Preste atención a las presiones del neumático recomendadas.
- ▶ Compruebe la presión de todos los neumáticos con regularidad.
- ▶ Si es necesario, adapte la presión de los neumáticos.

Las clases de temperatura son A (clasificación más alta), B y C. Corresponden a la resistencia del neumático a calentarse y su capacidad de generar calor en pruebas de laboratorio bajo condiciones controladas y en una rueda de prueba especificada. Las temperaturas elevadas constantes pueden dañar el material del neumático y acortar su vida útil. Además, las temperaturas excesivas pueden provocar una avería repentina del neumático. La categoría C corresponde al rendimiento que deben cumplir todos los neumáticos de turismo en virtud de las normas del Ministerio de Transportes estadounidense. Las categorías B y A presentan un rendimiento más elevado que los requisitos mínimos del Ministerio de Transportes estadounidense.

DOT, número de identificación del neumático (TIN)

La normativa estadounidense sobre neumáticos establece que cada fabricante de neumáticos nuevos o recauchutados estampe un TIN en el flanco de cada neumático producido.

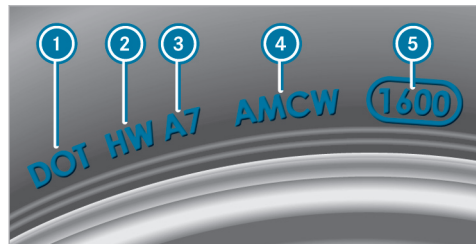

i Los datos de la ilustración son ejemplos.

El TIN es un número de identificación del neumático unívoco y está formado por los siguientes componentes:

- **DOT (Ministerio de Transportes):** la marca registrada del neumático ① indica que los

neumáticos cumplen los requisitos del Ministerio de Transportes estadounidense.

- **Código identificador del fabricante:** el código identificador del fabricante ② informa sobre el fabricante del neumático. Los neumáticos nuevos tienen un identificador de dos símbolos. Los neumáticos recauchutados tienen un identificador de cuatro símbolos. Más información sobre neumáticos recauchutados (→ página 364).
- **Tamaño del neumático:** la identificación ③ designa el tamaño del neumático.
- **Código del modelo del neumático:** el fabricante puede utilizar el código del modelo del neumático ④ como código descriptivo de las características especiales del neumático.
- **Fecha de fabricación:** la fecha de fabricación ⑤ informa sobre la edad de un neumático. La primera y segunda posición indican la semana y la tercera y cuarta posición indican el año de fabricación (porejemplo, "3208" corresponde a la semana 32 del año 2008).

Indicaciones sobre la carga máxima soportada por los neumáticos

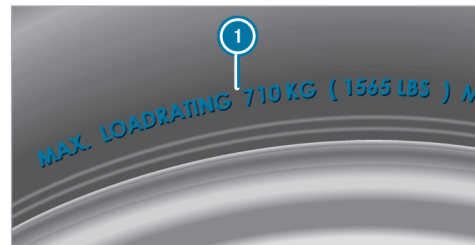

i Los datos de la ilustración son ejemplos.

La carga máxima del neumático ① es el peso máximo admisible para el que está homologado el neumático.

Los neumáticos no deben sobrecargarse sobrepasando la carga máxima autorizada. Encontrará la carga máxima autorizada en la placa de presiones de inflado de los neumáticos y de datos de carga situada en el montante B del lado del conductor (→ página 351).

Datos sobre la presión máxima de los neumáticos

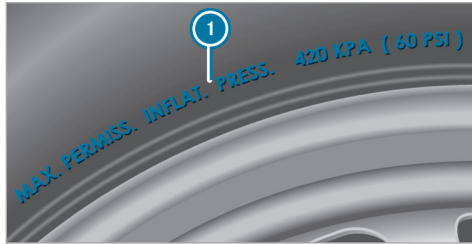

i Los datos de la ilustración son ejemplos. Nunca se debe sobrepasar la presión máxima admisible del neumático **1** para la que el neumático está homologado. Al ajustar la presión del neumático, tenga siempre en cuenta la presión recomendada para el vehículo. (→ página 345)

Indicaciones sobre la composición del neumático



i Los datos de la ilustración son ejemplos. Esta información describe el tipo de lona del neumático y la cantidad de capas que hay en el flanco **1** y debajo del perfil **2**.

Indicación del tamaño de los neumáticos, capacidad de carga, índice de velocidad e identificación de la carga

⚠ ADVERTENCIA Peligro de accidente en caso de sobrepasar la capacidad de carga de los neumáticos o el índice de velocidad admisible

En caso de sobrepasar la capacidad de carga de los neumáticos indicada o el índice de velocidad admisible puede ocasionar daños en los neumáticos y provocar que estalle el neumático.

- ▶ Utilice únicamente modelos y dimensiones de neumáticos homologados para su modelo de vehículo.
- ▶ Tenga en cuenta asimismo la capacidad de carga necesaria de los neumáticos y el índice de velocidad válido para su vehículo.

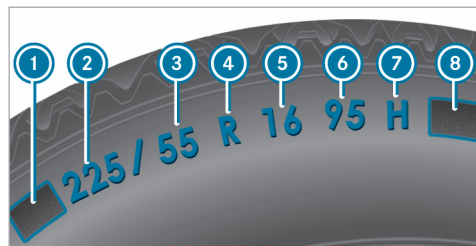

- ❶ Letra precedente
- ❷ Anchura del neumático nominal en milímetros
- ❸ Relación altura-ancho en %
- ❹ Código del neumático
- ❺ Diámetro de la llanta
- ❻ Índice de carga
- ❼ Índice de velocidad
- ❽ Identificación de la carga

❶ Los datos de la ilustración son ejemplos.

También puede obtener información sobre el significado de los datos de los neumáticos en cualquier taller especializado.

Letra precedente ❶

- Ninguna: neumático de vehículo turismo según los estándares de fabricantes europeos.
- "P": neumático de vehículo turismo según los estándares de fabricantes estadounidenses.
- "LT": neumático de pequeño vehículo industrial según los estándares de fabricantes estadounidenses.
- "T": ruedas de emergencia compactas con alta presión de inflado, previstas exclusivamente para el uso limitado y provisional en caso de emergencia.

Relación altura-ancho ❸:

Relación de magnitudes entre la altura del neumático y el ancho del neumático en porcentaje (altura del neumático dividida entre el ancho del neumático).

Código del neumático ❹ (tipo de neumático):

- "R": neumáticos radiales
- "D": neumáticos diagonales
- "B": neumáticos cinturados diagonales

- "ZR": neumáticos radiales con una velocidad máxima superior a 149 mph (240 km/h) (opcional)

Diámetro de la llanta ❺:

Diámetro del asiento del talón (no el diámetro de la pestaña de la llanta). El diámetro de la llanta se indica en pulgadas (in).

Índice de carga ❻:

Código numérico que indica la capacidad de carga máxima de un neumático ("91" corresponde, por ejemplo, a 1.356 lb (615 kg)).

La capacidad de carga del neumático debe ser al menos la mitad de la carga sobre ejes autorizada del vehículo. Los neumáticos no deben sobrecargarse sobrepasando la carga máxima autorizada.

Vea también:

- Carga máxima autorizada en la placa de presiones de inflado de los neumáticos y de datos de carga (→ página 351)
- Carga máxima soportada por los neumáticos (→ página 358)
- Identificación de la carga

Índice de velocidad 7:

Indica la velocidad máxima autorizada del neumático.

- Un limitador de velocidad electrónico impide que su vehículo supere una velocidad de 130 mph (210 km/h).

Asegúrese de que sus neumáticos tengan el índice de velocidad necesario. En cualquier punto de servicio Mercedes-Benz puede solicitar información sobre el índice de velocidad necesario.



Neumático de verano



Índice	Categoría de velocidad
Q	hasta 100 mph (160 km/h)
R	hasta 106 mph (170 km/h)
S	hasta 112 mph (180 km/h)
T	hasta 118 mph (190 km/h)
H	hasta 130 mph (210 km/h)

¹ Indicación "ZR" en el código del neumático.

² O bien, "M+S"  para neumáticos de invierno

Índice	Categoría de velocidad
V	hasta 149 mph (240 km/h)
W	hasta 168 mph (270 km/h)
Y	hasta 186 mph (300 km/h)
ZR...Y ¹	hasta 186 mph (300 km/h)
ZR... (..Y) ¹	más de 186 mph (300 km/h)
ZR ¹	más de 149 mph (240 km/h)

- La indicación de la categoría de velocidad como índice "ZR" en el código del neumático  es opcional para los neumáticos de hasta 186 mph (300 km/h).
- Si sus neumáticos incluyen las letras "ZR" como código del neumático  y no existe ningún índice de velocidad , consulte al fabricante de los neumáticos la velocidad máxima.

- Si el índice de carga  y el índice de velocidad  están entre paréntesis, la velocidad máxima del neumático es superior a 186 mph (300 km/h). Para averiguar la velocidad máxima, consulte al fabricante del neumático.

Neumáticos para todo el año y de invierno

Índice	Categoría de velocidad
Q M+S ²	hasta 100 mph (160 km/h)
T M+S ²	hasta 118 mph (190 km/h)
H M+S ²	hasta 130 mph (210 km/h)
V M+S ²	hasta 149 mph (240 km/h)

Los neumáticos de invierno están identificados con el símbolo del copo de nieve  y cumplen los requisitos de la Rubber Manufacturers Association (RMA) y de la Rubber Association of Canada (RAC) referentes a su tracción sobre nieve.

Identificación de la carga ⁸:

- ninguna especificación: neumáticos de carga estándar (SL)
- "XL" o "Extra Load": neumáticos para cargas pesadas o neumáticos reforzados
- "Light Load": neumáticos para cargas ligeras
- "C", "D", "E": margen de carga dependiente de la carga máxima que el neumático puede soportar a una presión determinada

Definiciones de conceptos para los neumáticos y la carga

Estructura y composición del neumático: describe la cantidad de capas o la cantidad de niveles de goma en la banda de rodadura de los neumáticos y en el flanco del neumático. Están compuestas de acero, nailon, poliéster y otros materiales.

Bar: unidad métrica para la presión de los neumáticos. 14,5038 libras por pulgada cuadrada (psi) y 100 kilopascales (kPa) corresponden a 1 bar.

DOT (Ministerio de Transportes): los neumáticos identificados con el distintivo DOT cumplen los

requisitos del Ministerio de Transportes de EE. UU.

Peso medio de los ocupantes del vehículo: la cantidad de ocupantes para los que se ha diseñado el vehículo multiplicada por 150 lb (68 kg).

Estándares unificados de clasificación de la calidad de los neumáticos: un estándar unificado para la clasificación de los neumáticos en cuestión de características del perfil, capacidad de tracción y comportamiento térmico. La evaluación para la clasificación la lleva a cabo el fabricante siguiendo los requisitos de ensayo del gobierno estadounidense. La clasificación de un neumático está estampada en el flanco del neumático.

Presión del neumático recomendada: la presión del neumático recomendada es la presión para los neumáticos montados de fábrica en el vehículo.

La placa de presión de inflado de los neumáticos y de datos de carga contiene las presiones de inflado recomendadas para los neumáticos fríos, la carga máxima admisible y la velocidad máxima admisible del vehículo.

La tabla de presiones de los neumáticos contiene las presiones de inflado recomendadas para los neumáticos fríos en distintos estados de servicio en cuanto a carga y/o velocidad del vehículo.

Incremento del peso del vehículo debido al equipamiento especial: peso combinado para todos los equipamientos de serie y especiales disponibles para el vehículo, independientemente de que realmente se hayan montado en el vehículo.

Llanta: parte de la rueda sobre la que se monta el neumático.

GAWR (carga máxima autorizada sobre el eje): GAWR es la carga máxima autorizada sobre el eje. La carga real sobre un eje nunca debe sobrepasar la carga máxima autorizada sobre el eje. La carga máxima autorizada sobre el eje puede consultarse en la placa de características del vehículo situada en el montante B del lado del conductor.

Índice de velocidad: el índice de velocidad es una parte de la designación del neumático. Indica el margen de velocidad para el que está homologado el neumático.

GVW (peso total del vehículo): el peso total incluye el peso del vehículo con combustible,

herramientas, rueda de repuesto, accesorios montados, pasajeros, equipaje y, de ser aplicable, la carga de apoyo del remolque. El peso total nunca debe sobrepasar el peso máximo autorizado GVWR que está indicado en la placa de características del vehículo situada en el montante B del lado del conductor.

GVWR (peso máximo autorizado): el GVWR es el peso máximo autorizado para el vehículo cargado (peso del vehículo con todos los accesorios, los pasajeros, el combustible, el equipaje y, de ser aplicable, la carga de apoyo del remolque). El peso máximo autorizado está indicado en la placa de características del vehículo situada en el montante B del lado del conductor.

Peso máximo del vehículo cargado: el peso máximo es la suma del peso en vacío del vehículo, el peso de los accesorios, la carga máxima y el peso del equipamiento especial de fábrica.

Kilopascal (kPa): unidad métrica para la presión de los neumáticos. 6,9 kPa corresponden a 1 psi. Otra unidad para la presión de los neumáticos es el bar. 100 kilopascales (kPa) corresponden a 1 bar.

Identificación de la carga: adicionalmente al índice de carga, en el flanco del neumático puede estar estampada una identificación de la carga. Especifica la capacidad de carga del neumático con mayor exactitud.

Peso en vacío: el peso de un vehículo con el equipamiento de serie, incluida la cantidad de llenado máxima de combustible, aceite y líquido refrigerante. Además, si pertenecen al equipamiento del vehículo, el aire acondicionado y el equipamiento especial, pero sin los pasajeros ni el equipaje.

Carga máxima soportada por los neumáticos: la carga máxima soportada por los neumáticos en kilogramos o lbs es el peso máximo autorizado para el que está homologado un neumático.

Presión del neumático máxima autorizada: presión máxima autorizada para un neumático.

Carga máxima sobre el neumático: carga máxima soportada por un neumático. Se calcula a partir de la carga máxima sobre el eje dividida entre dos.

PSI (pounds per square inch, libras por pulgada cuadrada): unidad de medida estándar para la presión del neumático.

Relación de sección: relación entre la altura y la anchura del neumático en porcentaje.

Presión del neumático: presión dentro del neumático con efecto hacia el exterior sobre cada pulgada cuadrada del neumático. La presión de los neumáticos se indica en libras por pulgada cuadrada (psi), en kilopascales (kPa) o en bares. La presión de los neumáticos únicamente se debe corregir con los neumáticos fríos.

Presión del neumático en frío: los neumáticos están fríos si el vehículo ha estado aparcado al menos durante tres horas sin irradiación solar y ha circulado menos de 1 milla (1,6 km).

Banda de rodadura del neumático: la parte del neumático que entra en contacto con la calzada.

Talón del neumático: la función del talón del neumático es garantizar el asiento fijo del neumático sobre la llanta. El talón contiene varios núcleos de alambre para evitar una modificación de la longitud del neumático en torno a la circunferencia de la llanta.

Flanco: la parte del neumático situada entre el perfil y el talón del neumático.

Peso de los equipamientos especiales: peso combinado de los equipamientos especiales que pesan más que las piezas de serie sustituidas y más de (5 lbs) (2,3 kilogramos). Estos equipamientos especiales como, por ejemplo, los frenos de alto rendimiento, la regulación de nivel, el portaequipajes para el techo o las baterías de alto rendimiento no están incluidos ni en el peso en vacío ni en el peso de los accesorios.

TIN (número de identificación del neumático): número de identificación unívoco mediante el cual un fabricante de neumáticos puede identificar los neumáticos y, por tanto, a los compradores afectados, por ejemplo, en una campaña de retorno de vehículos al taller. El TIN se compone del código identificador del fabricante, el tamaño del neumático, el código de modelo del neumático y la fecha de fabricación.

Índice de capacidad de carga: el índice de capacidad de carga (también llamado índice de carga) es un código que describe la capacidad de carga máxima de un neumático.

Tracción: adherencia obtenida por la fricción entre el neumático y la superficie de la calzada.

Indicación de desgaste: surcos delgados (surcos de desgaste) repartidos por la banda de rodadura del neumático. Si el perfil del neumático está a la misma altura que los surcos, se ha alcanzado el límite de desgaste de 1/16 in (1,6 mm).

Distribución de los ocupantes del vehículo: distribución de los ocupantes en un vehículo en las posiciones de asiento previstas.

Límite máximo de carga: carga nominal y carga del equipaje más 150 lb (68 kg) multiplicadas por la cantidad de plazas de asiento del vehículo.

Cambio de ruedas

Indicaciones sobre la elección, el montaje y la sustitución de neumáticos

! INDICACIÓN Vehículos Mercedes-AMG

► Tenga en cuenta las indicaciones contenidas en las instrucciones adicionales. De lo contrario, podría no reconocer situaciones de peligro.

▲ ADVERTENCIA Peligro de accidente por dimensiones incorrectas de las llantas y los neumáticos

Si monta las llantas y los neumáticos con las medidas incorrectas, los frenos de servicio o los componentes del sistema de frenos y de la suspensión de las ruedas podrían resultar dañados.

► Sustituya siempre las llantas y los neumáticos por otros con las especificaciones de la pieza original.

En el caso de las llantas, tenga en cuenta lo siguiente:

- Designación
- Modelo

En el caso de los neumáticos, tenga en cuenta lo siguiente:

- Designación
- Fabricante
- Modelo

⚠ ADVERTENCIA Peligro de accidente en caso de sobrepasar la capacidad de carga de los neumáticos o el índice de velocidad admisible

En caso de sobrepasar la capacidad de carga de los neumáticos indicada o el índice de velocidad admisible puede ocasionar daños en los neumáticos y provocar que estalle el neumático.

- ▶ Utilice únicamente modelos y dimensiones de neumáticos homologados para su modelo de vehículo.
- ▶ Tenga en cuenta asimismo la capacidad de carga necesaria de los neumáticos y el índice de velocidad válido para su vehículo.

! INDICACIÓN Daños en el vehículo y en los neumáticos a causa de tipos y tamaños de neumáticos no autorizados

Por motivos de seguridad, utilice exclusivamente neumáticos, llantas y accesorios autori-

zados especialmente por Mercedes-Benz para su vehículo.

Estos neumáticos han sido desarrollados especialmente para los sistemas de seguridad activa como, porejemplo, ABS, ESP® y 4MATIC y están identificados de la siguiente forma:

- MO = Mercedes-Benz Original
- MOE = Mercedes-Benz Original Extended (neumático con capacidad de rodadura de emergencia, solo para determinadas llantas)
- MO1 = Mercedes-Benz Original (solo determinados neumáticos AMG)

De lo contrario, determinadas propiedades del vehículo como, porejemplo, el comportamiento de marcha, el nivel sonoro, el consumo, etc. podrían verse negativamente afectadas. Las diferencias en las medidas de los neumáticos pueden originar adicionalmente roces de los neumáticos en la carrocería y en los componentes de los ejes durante la marcha bajo carga. Las consecuencias podrían

ser que se produzcan daños en los neumáticos o en el vehículo.

Utilice únicamente neumáticos, llantas o accesorios comprobados y recomendados por Mercedes-Benz.

! INDICACIÓN Peligro de la seguridad de marcha por neumáticos recauchutados

Mercedes-Benz no comprueba ni recomienda los neumáticos recauchutados, ya que al recauchutar no siempre se detectan daños previos.

Por tanto, no se puede garantizar la seguridad de marcha.

- ▶ No utilice neumáticos usados cuyo uso previo desconozca.

! INDICACIÓN Posibles daños en la rueda y los neumáticos en caso de pasar por encima de obstáculos

Las llantas grandes tienen una sección transversal de los neumáticos menor. A medida

que disminuye la sección transversal de los neumáticos, aumenta el peligro de causar daños a las llantas y los neumáticos al pasar por encima de obstáculos.

- ▶ Evite los obstáculos o páselos con especial precaución.
- ▶ Reduzca la velocidad al atravesar un bordillo de la acera, un badén reductor de velocidad, una tapa de alcantarilla o un bache.
- ▶ Evite especialmente los bordillos de la acera elevados.

! **INDICACIÓN** Posibles daños en la rueda y los neumáticos al aparcar sobre bordillos o en baches

Si aparca sobre bordillos o en baches, las ruedas y los neumáticos pueden resultar dañados.

- ▶ Estacione el vehículo solo sobre la superficie más plana posible.
- ▶ Evite los bordillos y los baches durante el estacionamiento.

! **INDICACIÓN** Daño en los componentes electrónicos por el uso de herramientas de montaje

Vehículos con control de la presión de los neumáticos: en la rueda hay componentes electrónicos.

Si aplica herramientas de montaje en la zona de las válvulas, podría dañar los componentes electrónicos.

- ▶ No se deben aplicar herramientas de montaje en la zona de las válvulas.
- ▶ Encargue los trabajos de sustitución de los neumáticos solo en un taller especializado.

! **INDICACIÓN** Daños en los neumáticos de verano en caso de temperatura ambiente baja

Durante la marcha a una temperatura ambiente baja se pueden producir grietas en los neumáticos de verano y causarles un daño permanente.

▶ A temperaturas inferiores a 45 °F (7 °C)  utilice neumáticos M+S.

Si no utiliza accesorios autorizados por Mercedes-Benz para su vehículo o no los utiliza de forma adecuada, puede verse afectada la seguridad de marcha.

Antes de comprar y usar accesorios no autorizados, infórmese en un taller especializado sobre:

- la conveniencia
- la legislación vigente
- las recomendaciones del fabricante

! **ADVERTENCIA** Peligro de accidente con neumáticos deportivos

Con neumáticos deportivos existe un mayor riesgo de resbalamiento y de aquaplaning sobre una calzada húmeda o mojada.

Además, la adherencia disminuye claramente con una temperatura exterior baja y temperatura de servicio de los neumáticos reducida.

- ▶ Conecte el ESP® y adapte la forma de conducir.
- ▶ A temperaturas inferiores a 50 °F (10 °C)  utilice neumáticos M+S.
- ▶ Utilice únicamente neumáticos adecuados para la finalidad.

Tenga en cuenta lo siguiente para la elección, el montaje y la sustitución de los neumáticos:

- Además puede ser recomendable la utilización de un determinado tipo de neumáticos en determinadas regiones y para usos determinados.
- Utilice solamente llantas y neumáticos del mismo tipo, la misma ejecución (neumáticos de verano, neumáticos de invierno, neumáticos MOExtended) y la misma marca.
- Monte en un mismo eje solamente ruedas del mismo tamaño (a izquierda y derecha).
Solamente en caso de avería puede haber divergencias para el recorrido hasta el taller especializado.

- **Vehículos con control de la presión de los neumáticos:** todas las ruedas montadas deben estar equipadas con sensores operativos del control de la presión de los neumáticos.
- A temperaturas inferiores a 45 °F (7 °C) utilice neumáticos de invierno o neumáticos para todo el año con la identificación  M+S-en todas las ruedas.
Cuando imperan condiciones invernales de la calzada, los neumáticos de invierno ofrecen la mejor adherencia.
- En el caso de neumáticos M+S, utilice solo neumáticos del mismo perfil.
- Observe la velocidad máxima autorizada de los neumáticos M+S montados.
Si la velocidad máxima autorizada se encuentra por debajo de la del vehículo, debe indicarse con un rótulo en el campo visual del conductor.
- Efectúe el rodaje de los neumáticos nuevos a una velocidad moderada durante los primeros 60 millas (100 km).

- Sustituya los neumáticos después de seis años como máximo, independientemente de su grado de desgaste.
- **En caso de cambio a neumáticos sin capacidad de rodadura de emergencia:** los vehículos con neumáticos MOExtended no están equipados de fábrica con el kit TIREFIT. Después de cambiar a neumáticos sin capacidad de rodadura de emergencia, por ejemplo, a neumáticos de invierno, equipe el vehículo con un kit TIREFIT.

Póngase en contacto con un taller especializado si desea obtener más información sobre las llantas y los neumáticos.

Tenga en cuenta también los siguientes temas complementarios:

- Indicaciones sobre la presión de los neumáticos (→ página 343)
- Placa de presión de inflado de los neumáticos y de datos de carga (→ página 351)
- Indicación del tamaño de los neumáticos, capacidad de carga, índice de velocidad e identificación de la carga (→ página 359)

- Tabla de presión de neumáticos (→ página 345)
- Indicaciones sobre la rueda de emergencia (→ página 375)

Indicaciones sobre el cambio de las ruedas

⚠ ADVERTENCIA Peligro de accidente por dimensiones diferentes de las ruedas

Si intercambia las ruedas delanteras con las traseras, las cualidades de marcha pueden verse notablemente afectadas.

Los frenos de disco o los componentes de la suspensión de las ruedas pueden resultar dañados.

- ▶ Efectúe la rotación solamente si las llantas y los neumáticos son de idéntico tamaño.

Tenga en cuenta las instrucciones y las indicaciones de seguridad referentes al "Cambio de ruedas". (→ página 364)

Las ruedas delanteras y traseras tienen un desgaste diferente:

- Las ruedas delanteras más en el hombro del neumático
- Las ruedas traseras más en el centro del neumático

No desgaste los neumáticos demasiado. De lo contrario, la adherencia disminuye notablemente al circular por calzadas mojadas (aquaplaning).

En los vehículos con ruedas del mismo tamaño efectúe la rotación de las mismas de acuerdo con los intervalos indicados en el cuaderno de garantía del fabricante de neumáticos incluido en la documentación del vehículo. Si no dispone de ningún cuaderno de garantía, efectúe la rotación de los neumáticos cada 3.000 a 6.000 millas (5.000 a 10.000 km) en función del grado de desgaste. Conserve el sentido de giro.

Indicaciones sobre el almacenaje de las ruedas

Tenga en cuenta las siguientes indicaciones al almacenar las ruedas:

- Guarde las ruedas desmontadas en un lugar fresco, seco y, en la medida de lo posible, oscuro.
- Proteja los neumáticos para evitar que entren en contacto con aceite, grasa y combustible.

Sinopsis de las herramientas para cambio de rueda

! INDICACIÓN Vehículos Mercedes-AMG

- ▶ Tenga en cuenta las indicaciones contenidas en las instrucciones adicionales. De lo contrario, podría no reconocer situaciones de peligro.

A excepción de algunas versiones para determinados países, los vehículos no están equipados con herramientas para cambio de rueda. En cualquier taller especializado le informarán sobre las herra-

mientas necesarias y homologadas para realizar un cambio de rueda en su vehículo.

Para el cambio de rueda necesita, por ejemplo, la siguiente herramienta:

- Gato
- Calzo
- Llave para ruedas
- Perno de centrado

Las herramientas para cambio de rueda están situadas bajo el piso del maletero.

- ❗ En función del modelo, las herramientas para cambio de rueda pueden encontrarse en otras posiciones bajo el piso del maletero.

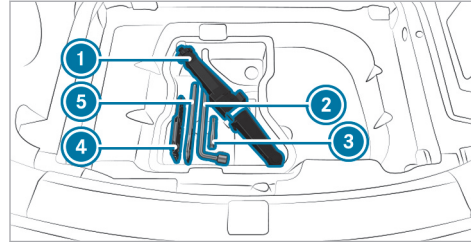

- ❶ Gato
- ❷ Llave para ruedas
- ❸ Perno de centrado
- ❹ Calzo plegable
- ❺ Carraca para el gato

Preparación del vehículo para el cambio de rueda

Requisitos

- El vehículo no debe encontrarse en ninguna pendiente o declive.
- El vehículo debe encontrarse sobre una superficie firme, plana y no resbaladiza.

- Debe disponerse de las herramientas para cambio de rueda necesarias.
- ❗ Si su vehículo no está equipado con un juego de herramientas para el cambio de rueda, infórmese en cualquier taller especializado sobre las herramientas adecuadas.
- ▶ Accione manualmente el freno de estacionamiento eléctrico.
- ▶ Coloque las ruedas delanteras en la posición de marcha en línea recta.
- ▶ Acople la posición **P** del cambio.
- ▶ **Vehículos con regulación de nivel:** ajuste la altura normal del vehículo (→ página 223).
- ▶ Desconecte el vehículo.
- ▶ Asegúrese de que el vehículo no se puede poner en marcha.
- ▶ Coloque calces o algún objeto similar delante y detrás de la rueda diagonalmente opuesta a la rueda que vaya a cambiar.
- ▶ En caso necesario, desmonte los embellecedores de rueda/tapacubos (→ página 370).
- ▶ Eleve el vehículo (→ página 370).

Desmontaje y montaje de los embellecedores de rueda/tapacubos

Requisitos

- El vehículo debe estar preparado para el cambio de rueda (→ página 369).

Tapacubos de plástico

Desmontaje:

- ▶ Gire el tapón central del tapacubos hacia la izquierda y extráigalo.

Montaje:

- ▶ Asegúrese de que el tapón central del tapacubos está girado hacia la izquierda.
- ▶ Coloque el tapacubos y gire el tapón central hacia la derecha hasta que el tapacubos quede enclavado de forma audible.

Tapacubos de aluminio

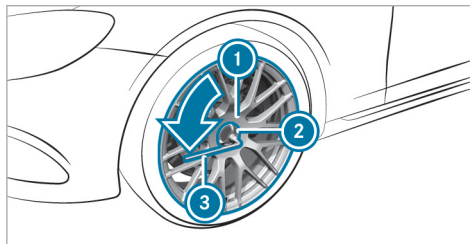

Desmontaje:

- ▶ Coloque la llave de vaso (2) de las herramientas para cambio de rueda sobre el tapacubos (1).
- ▶ Coloque la llave para ruedas (3) sobre la llave de vaso (2).
- ▶ Utilice la llave para ruedas (3) para girar hacia la izquierda el tapacubos (1) y extráigalo.

Montaje:

- ▶ Realice los pasos anteriores en orden inverso.

i Par de apriete prescrito: 18 lb-ft (25 Nm).

Elevación del vehículo para el cambio de rueda

Requisitos

- No debe haber personas en el vehículo.
- El vehículo debe estar preparado para un cambio de rueda (→ página 369).
- Los embellecedores de rueda y los tapacubos deben estar desmontados (→ página 370).

Indicaciones importantes sobre el manejo del gato:

- Utilice solo un gato específico que haya sido comprobado y homologado para Mercedes-Benz para levantar el vehículo.
- El gato solo es adecuado para levantar el vehículo brevemente y no para realizar trabajos de mantenimiento debajo del vehículo.
- La superficie de apoyo del gato debe ser firme, plana y antideslizante. En caso necesario, se debe utilizar una base grande, plana, resistente y no resbaladiza.
- El pie del gato debe quedar directamente debajo del punto de apoyo del gato.

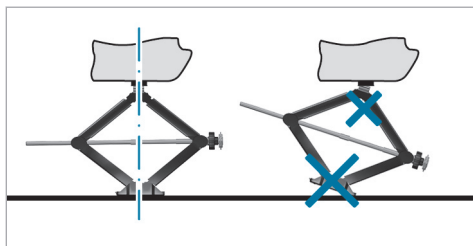

Normas de comportamiento con el vehículo elevado:

- No coloque nunca las manos ni los pies debajo del vehículo.
- No se tienda nunca bajo el vehículo cuando este se encuentre levantado.
- No arranque el vehículo ni suelte el freno de estacionamiento eléctrico.
- No abra ni cierre puertas ni la tapa del maletero.

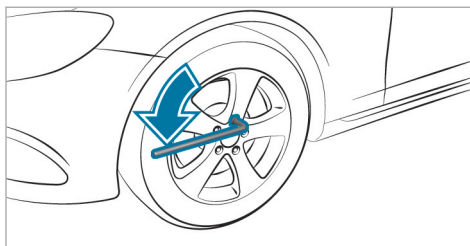

▶ Desenrosque aproximadamente una vuelta los tornillos de la rueda que va a cambiar con la llave para ruedas, pero no los desenrosque por completo.

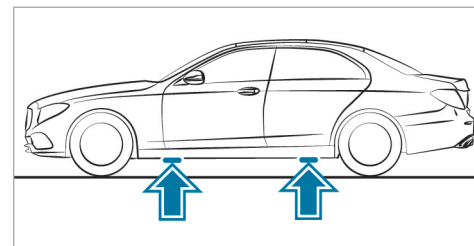

Posición de los puntos de apoyo del gato

! INDICACIÓN Vehículos Mercedes-AMG

▶ Tenga en cuenta las indicaciones contenidas en las instrucciones adicionales. De lo contrario, podría no reconocer situaciones de peligro.

! ADVERTENCIA Peligro de lesiones por una colocación incorrecta del gato

Si no coloca correctamente el gato en los puntos de apoyo previstos en el vehículo, el gato podría volcar con el vehículo elevado.

- ▶ Coloque el gato exclusivamente en los correspondientes puntos de apoyo que se encuentran en el vehículo. La base del gato debe encontrarse justo por debajo del punto de apoyo en el vehículo.

! **INDICACIÓN** Daños en el vehículo por el gato

Si no coloca el gato en los puntos de apoyo del gato previstos para ello, puede dañar el vehículo.

- ▶ Coloque el gato únicamente en los puntos de apoyo del gato previstos para ello.

- ▶ Monte la carraca de las herramientas para cambio de rueda en el hexágono del gato de forma que quede visible la inscripción "AUF" (arriba).

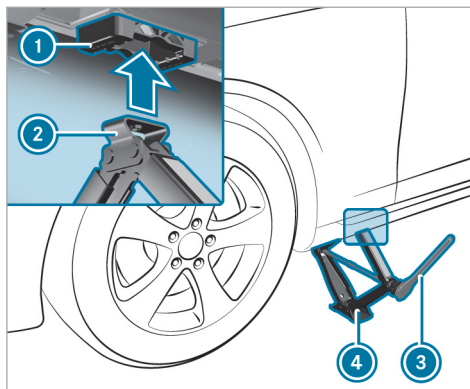

- ▶ Coloque la base **2** del gato **4** en el punto de apoyo del gato **1**.
- ▶ Gire la carraca **3** hacia la derecha hasta que el soporte **2** se apoye por completo en el punto de apoyo del gato **1** y la base del gato quede apoyada de forma uniforme sobre la superficie.

- ▶ Gire la carraca **3** hasta que el neumático se aleje del suelo un máximo de 1,2 in (3 cm).
- ▶ Suelte y desmonte la rueda (→ página 372).

Desmontaje de la rueda

Requisitos

- El vehículo debe estar elevado (→ página 370).

! **INDICACIÓN** Vehículos Mercedes-AMG

- ▶ Tenga en cuenta las indicaciones contenidas en las instrucciones adicionales. De lo contrario, podría no reconocer situaciones de peligro.

Evite durante el cambio de rueda cualquier tipo de acción de fuerza sobre los discos de freno, ya que podría influir negativamente en el confort al frenar.

! **INDICACIÓN** Daños de los elementos de plástico de las ruedas durante el cambio de ruedas

En las ruedas con elementos de plástico, se podrían dañar al retirar y colocar la rueda.

- ▶ No levantar las ruedas por los elementos de plástico al retirarlas o colocarlas.

! **INDICACIÓN** Daño de la rosca por tornillos de rueda sucios

- ▶ No coloque los tornillos de rueda sobre superficies arenosas o sucias.

- ▶ Desenrosque por completo el tornillo de rueda más alto.

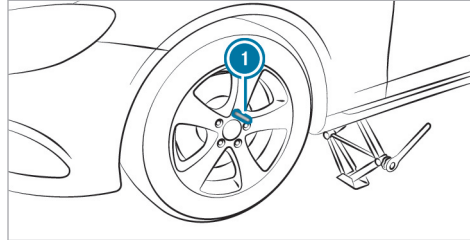

- ▶ En lugar del tornillo de rueda, enrosque el perno de centrado ❶ en la rosca.
- ▶ Desenrosque por completo los demás tornillos de rueda.
- ▶ Desmonte la rueda.

Montaje de una rueda nueva

Requisitos

- La rueda que se va a cambiar está desmontada y el perno de centrado está enroscado (→ página 372).

! **INDICACIÓN** Vehículos Mercedes-AMG

- ▶ Tenga en cuenta las indicaciones contenidas en las instrucciones adicionales. De lo contrario, podría no reconocer situaciones de peligro.

! **ADVERTENCIA** Peligro de accidente por la pérdida de una rueda

Los tornillos de rueda lubricados o engrasados, así como los tornillos de rueda- o las roscas del cubo de rueda dañados pueden provocar que los tornillos de rueda se suelten.

- ▶ No lubrique ni engrase nunca los tornillos de rueda.
- ▶ Si la rosca está dañada, diríjase de inmediato a un taller especializado.
- ▶ Encargue la sustitución de los tornillos de rueda dañados o de la rosca del cubo de rueda dañada.
- ▶ No prosiga la marcha.

- ▶ Observe las indicaciones sobre la elección de neumáticos (→ página 364).

En los neumáticos con sentido de giro prescrito, este se indica mediante una flecha en el flanco del neumático. Tenga en cuenta el sentido de giro durante el montaje.

! **INDICACIÓN** Daños de los elementos de plástico de las ruedas durante el cambio de ruedas

En las ruedas con elementos de plástico, se podrían dañar al retirar y colocar la rueda.

- ▶ No levantar las ruedas por los elementos de plástico al retirarlas o colocarlas.

- ▶ Introduzca la rueda que vaya a montar en el perno de centrado y presiónela.

! **ADVERTENCIA** Existe peligro de lesiones al apretar los tornillos de rueda y las tuercas de rueda

Si aprieta los tornillos de rueda o las tuercas de rueda con el vehículo elevado, el gato puede volcar.

- ▶ Apriete los tornillos de rueda o las tuercas de rueda solamente con el vehículo bajado.

- ▶ Es imprescindible que tenga en cuenta las instrucciones y las indicaciones de seguridad referentes al cambio de ruedas (→ página 364).
- ▶ Por motivos de seguridad, utilice únicamente las tuercas de rueda homologadas para Mercedes-Benz y el neumático correspondiente.

! **INDICACIÓN** Daños en la pintura de la llanta al enroscar el primer tornillo de rueda

Puede dañar la pintura de la llanta si la rueda tiene demasiado juego al enroscar el primer tornillo de rueda.

- ▶ Presione lo suficiente la rueda contra el cubo de rueda al enroscar el primer tornillo de rueda.

- ▶ Enrosque los tornillos de rueda y apriételos un poco uniformemente en cruz en el orden indicado.
- ▶ Desenrosque el perno de centrado.
- ▶ Enrosque el último tornillo de rueda y apriételo ligeramente.
- ▶ Baje el vehículo (→ página 374).

Bajada del vehículo después del cambio de rueda

Requisitos

- La nueva rueda está montada (→ página 373).

- ▶ **Bajada del vehículo:** monte la carraca en el hexágono del gato de forma que quede visible la inscripción "AB" (abajo) y gire hacia la izquierda.

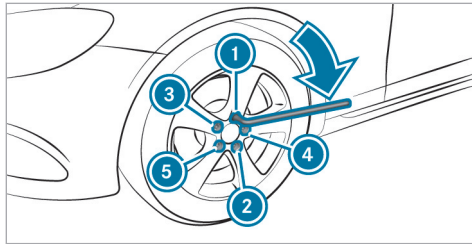

- ▶ Apriete los tornillos de rueda uniformemente en cruz en el orden indicado del ① al ⑤ en principio con un máximo de 59 lb-ft (80 Nm).
- ▶ Apriete los tornillos de rueda uniformemente en cruz en el orden indicado del ① al ⑤ con el par de apriete prescrito de 111 lb-ft (150 Nm).

- ▲ **ADVERTENCIA** Peligro de accidente en caso de par de apriete incorrecto

Si no aprieta los tornillos de rueda o las tuercas de rueda con el par de apriete prescrito, las ruedas se pueden soltar.

- ▶ Asegúrese de apretar los tornillos de rueda o las tuercas de rueda con el par de apriete prescrito.
- ▶ En caso necesario, póngase en contacto con un taller especializado y no mueva el vehículo.

- ▶ Compruebe la presión del neumático de la rueda recién montada y ajústela en caso necesario.

ⓘ Lo indicado a continuación no es válido si la rueda nueva es una rueda de emergencia.

- ▶ **Vehículos con avisador de pérdida de presión de los neumáticos:** reinicie el avisador de pérdida de presión de los neumáticos (→ página 350).

- ▶ **Vehículos con control de la presión de los neumáticos:** reinicie el control de la presión de los neumáticos (→ página 349).

Rueda de emergencia

Indicaciones sobre la rueda de emergencia

- ▲ **ADVERTENCIA** Peligro de accidente por dimensiones incorrectas de llantas y neumáticos

Las dimensiones de las llantas y los neumáticos, así como el tipo de neumático de la rueda de emergencia o de repuesto y de la rueda que se pretende cambiar pueden ser diferentes. Las cualidades de marcha pueden verse notablemente afectadas al utilizar una rueda de emergencia o una rueda de repuesto.

Para evitar riesgos, tenga en cuenta los siguientes puntos:

- ▶ Circule con cuidado.

- ▶ Nunca monte más de una rueda de emergencia o rueda de repuesto diferente a la rueda que pretende cambiar.
- ▶ Utilice una rueda de emergencia o rueda de repuesto solo durante un breve espacio de tiempo.
- ▶ No desconecte el sistema ESP®.
- ▶ Encargue la sustitución de la rueda de emergencia o de la rueda de repuesto de distinto tamaño en el taller especializado más próximo. Es imprescindible que tenga en cuenta las correctas dimensiones de la llanta y del neumático, así como el tipo de neumático.

- ⓘ La rueda de emergencia está dentro de la bolsa de la rueda de emergencia fijada en el maletero.

Tenga en cuenta las siguientes indicaciones sobre el montaje de una rueda de emergencia:

- La velocidad máxima autorizada con la rueda de emergencia montada es de 50 mph (80 km/h).

- No monte cadenas para nieve en la rueda de emergencia.
- Sustituya la rueda de emergencia después de seis años como máximo, independientemente de su grado de desgaste.
- Utilice los tornillos para rueda incluidos de la rueda de emergencia.
- Controle la presión del neumático de la rueda de emergencia montada. Ajústela en caso necesario.

- ⓘ La presión de los neumáticos prescrita está indicada en el adhesivo situado en la rueda de emergencia.

- ⓘ **Vehículos con avisador de pérdida de presión de los neumáticos:** con la rueda de emergencia montada, el avisador de pérdida de presión de los neumáticos no puede funcionar con fiabilidad. No lo reinicie hasta haber sustituido la rueda de emergencia por una rueda nueva.

Vehículos con control de la presión de los neumáticos: con la rueda de emergencia montada, el control de la presión de los neumáticos no puede funcionar de forma fiable.

Durante algunos minutos se puede mostrar todavía la presión del neumático de la rueda desmontada. No lo reinicie hasta haber sustituido la rueda de emergencia por una rueda nueva.

Es imprescindible que tenga en cuenta también los siguientes temas complementarios:

- Indicaciones sobre la presión de los neumáticos (→ página 343)
- Placa de presión de inflado de los neumáticos y de datos de carga (→ página 351)
- Tabla de presión de neumáticos (→ página 345)
- Indicaciones sobre el montaje de los neumáticos (→ página 364)
- Montaje de una rueda de emergencia (→ página 369)

Indicaciones sobre los datos técnicos

! INDICACIÓN Vehículos Mercedes-AMG

- ▶ Tenga en cuenta las indicaciones contenidas en las instrucciones adicionales. De lo contrario, podría no reconocer situaciones de peligro.

Los datos indicados solo son válidos para vehículos con equipamiento de serie. Podrá obtener más información en cualquier punto de servicio Mercedes-Benz.

Electrónica del vehículo

Radiotransmisores

Indicaciones sobre el montaje de radiotransmisores

- !** **ADVERTENCIA** Peligro de accidente debido a trabajos no profesionales en los radiotransmisores

Si se manipulan los radiotransmisores o no se reequipan de forma profesional, su radiación electromagnética podría afectar a la electrónica del vehículo y poner en peligro la seguridad de funcionamiento del vehículo.

- ▶ Encargue la realización de los trabajos en los aparatos eléctricos y electrónicos siempre en un taller especializado y cualificado.

- !** **ADVERTENCIA** Peligro de accidente debido a un uso incorrecto de los radiotransmisores

Si utiliza radiotransmisores en el vehículo de forma inadecuada, su radiación electromagnética podría afectar al sistema electrónico del vehículo. Esto puede ocurrir especialmente en los siguientes casos:

- Si el radiotransmisor no está conectado a una antena en el exterior.
- Si la antena en el exterior está montada de forma incorrecta o no está libre de reflexiones.

Como consecuencia, podría verse afectada la seguridad de funcionamiento del vehículo.

- ▶ Encargue el montaje de la antena en el exterior libre de reflexiones a un taller especializado cualificado.
- ▶ Al utilizar radiotransmisores en el vehículo, conéctelos siempre a la antena en el exterior libre de reflexiones.

! **INDICACIÓN** Anulación de la homologación del vehículo debido a la inobservancia de los requisitos de instalación y uso

No observar los prerequisites de instalación y de uso de los radiotransmisores podría anular la homologación del vehículo.

- ▶ Utilice solo bandas de frecuencia autorizadas.
- ▶ Tenga en cuenta las potencias de salida máximas autorizadas en estas bandas de frecuencia.
- ▶ Utilice solo posiciones autorizadas para la antena.

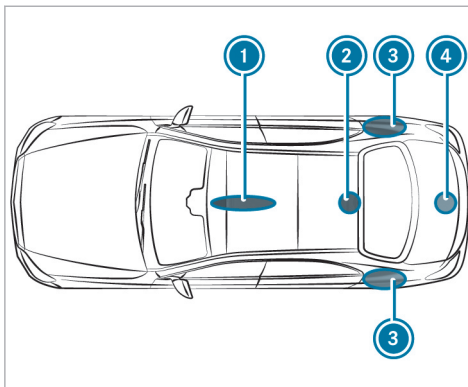

- ① Zona delantera del techo
- ② Zona trasera del techo
- ③ Guardabarros traseros
- ④ Tapa del maletero

En vehículos con techo corredizo panorámico no está permitida la instalación de la antena en las zonas delantera y trasera del techo.

En los guardabarros traseros, se recomienda instalar la antena hacia el centro de la carretera.

Para el montaje ulterior de radiotransmisores, debe aplicarse la normativa técnica ISO/TS 21609 (Road Vehicles – EMC guidelines for installation of aftermarket radio frequency transmitting equipment). Respete las disposiciones vigentes para las piezas adosadas.

Si su vehículo está equipado con una preinstalación de radiocomunicación, utilice las conexiones de alimentación de tensión y de antena previstas en la preinstalación. Tenga en cuenta las instrucciones adicionales del fabricante al efectuar el montaje.

■ **Potencia de emisión de los radiotransmisores**

Las potencias máximas de emisión (PEAK) en la base de la antena no deben sobrepasar los valores de la siguiente tabla.

Banda de frecuencia y potencia máxima de emisión

Banda de frecuencia	Potencia máxima de emisión
Onda corta 3 - 54 MHz	100 W
Banda de 4 m 74 - 88 MHz	30 W
Banda de 2 m 144 - 174 MHz	50 W
Terrestrial Trunked Radio (TETRA) 380 - 460 MHz	10 W
Banda de 70 cm 420 - 450 MHz	35 W
Equipo de radiotelecomunicación (2G/3G/4G)	10 W

Puede utilizar sin limitaciones en el vehículo lo siguiente:

- Radiotransmisores con potencias de emisión máximas de hasta 100 mW
- Emisores RF con frecuencias de emisión en la banda de frecuencia 380 - 410 MHz y una potencia de emisión máxima de hasta 2 W (TETRA)
- Teléfonos móviles (2G/3G/4G)

Para las siguientes bandas de frecuencia no existe ninguna limitación de las posiciones de la antena en la zona exterior del vehículo:

- Terrestrial Trunked Radio (TETRA)
- Banda de 70 cm
- 2G/3G/4G

Indicaciones e identificaciones radioeléctricas

Identificaciones radioeléctricas de pequeños componentes

Puede encontrar la información del fabricante sobre los componentes del vehículo basados en ondas de radio con la palabra clave "Identificacio-

nes radioeléctricas" en el manual de instrucciones digital del vehículo, en Internet y en la aplicación.

Identificaciones radioeléctricas para Indonesia e Israel

Puede encontrar la información del fabricante sobre los componentes del vehículo basados en ondas de radio para Indonesia e Israel con la palabra clave "Identificaciones radioeléctricas para Indonesia e Israel" en el manual de instrucciones digital del vehículo, en Internet y en la aplicación.

- ❗ No se trata de pequeños componentes. Puede encontrar datos de los pequeños componentes con la palabra clave "Identificaciones radioeléctricas de pequeños componentes".

Información sobre las distancias de montaje

Puede encontrar información sobre las distancias de montaje de los componentes del vehículo basados en ondas de radio con la palabra clave

"Distancias de montaje" en el manual de instrucciones digital del vehículo.

Otras indicaciones específicas de los componentes

Puede encontrar más información específica de los componentes con la palabra clave "Otras indicaciones específicas de los componentes" en el manual de instrucciones digital del vehículo, en Internet y en la aplicación.

Síntesis de la placa de características del vehículo, FIN y número del motor

Placa de características del vehículo

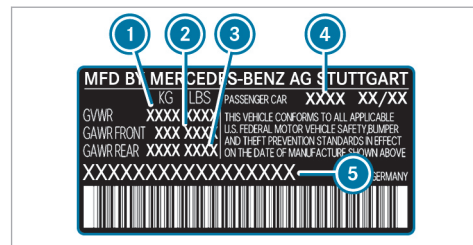
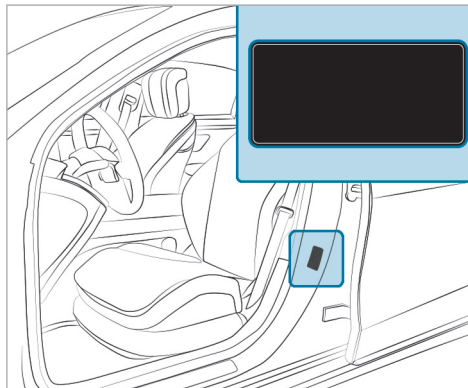

Placa de características del vehículo (solo EE. UU.)

- 1 Masa máxima autorizada
- 2 Carga autorizada sobre el eje delantero
- 3 Carga autorizada sobre el eje trasero
- 4 Código de pintura
- 5 FIN (número de identificación del vehículo)

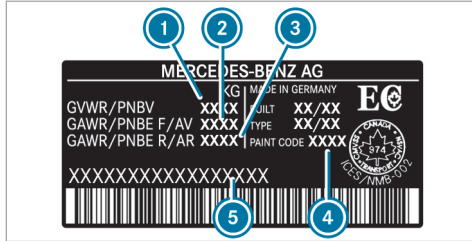

Placa de características del vehículo (solo Canadá)

- ① Masa máxima autorizada
- ② Carga autorizada sobre el eje delantero
- ③ Carga autorizada sobre el eje trasero
- ④ Código de pintura
- ⑤ FIN (número de identificación del vehículo)

La masa máxima autorizada está compuesta por el peso del vehículo, el de todos sus ocupantes, el combustible y la carga. La carga máxima autorizada sobre el eje es el peso máximo que puede soportar un eje (delantero o trasero).

Nunca exceda la masa máxima autorizada ni la carga máxima autorizada sobre el eje delantero o trasero.

FIN bajo el asiento delantero derecho

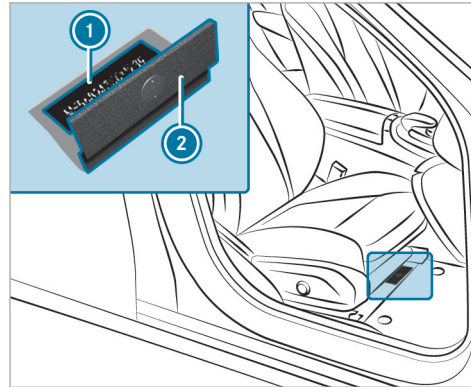

- ① FIN (número de identificación del vehículo) estampado
- ② Revestimiento del piso

Otras placas

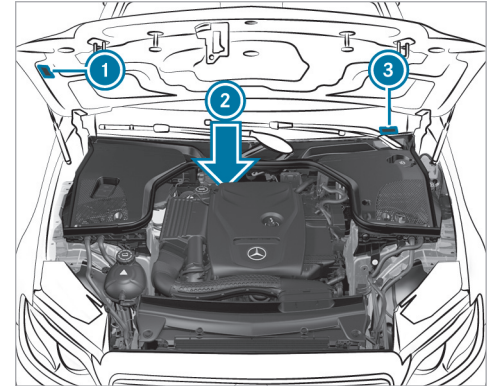

- ① Placa con información sobre el control de emisiones de gases de escape, incluida la confirmación de los valores de referencia de emisiones tanto a nivel federal de EE. UU. como para California
- ② Número del motor estampado en el bloque motor

- ③ FIN (número de identificación del vehículo) como etiqueta en el extremo inferior del parabrisas

Sustancias de servicio

Indicaciones sobre las sustancias de servicio

! INDICACIÓN Vehículos Mercedes-AMG

- ▶ Tenga en cuenta las indicaciones contenidas en las instrucciones adicionales. De lo contrario, podría no reconocer situaciones de peligro.

! ADVERTENCIA Peligro de sufrir lesiones por exposición a sustancias de servicio perjudiciales para la salud

Las sustancias de servicio pueden ser tóxicas.

- ▶ Al utilizar, almacenar y eliminar sustancias de servicio, observe la información que figura en las etiquetas de los recipientes originales correspondientes.

- ▶ Almacene las sustancias de servicio siempre en sus recipientes originales cerrados.
- ▶ Mantenga siempre las sustancias de servicio fuera del alcance de los niños.

! INDICACIÓN ECOLÓGICA Contaminación medioambiental por eliminación no ecológica de sustancias de servicio

La eliminación inadecuada de las sustancias de servicio puede generar daños considerables al medio ambiente.

- ▶ Deseche las sustancias de servicio de forma ecológica.

Las sustancias de servicio son las siguientes:

- Combustible
- Lubricante
- Líquido refrigerante
- Líquido de frenos
- Líquido lavacrystal

- Agente frigorígeno del sistema de climatización

Utilice solo productos autorizados por Mercedes-Benz. Los daños que se produzcan en el vehículo por utilizar productos no autorizados no están cubiertos por la garantía comercial ni por las prestaciones de cortesía de Mercedes-Benz.

Podrá reconocer las sustancias de servicio autorizadas por Mercedes-Benz por la siguiente inscripción, que aparece en los recipientes:

- MB-Freigabe (porejemplo, MB-Freigabe 229.51)
- MB-Approval (porejemplo, MB-Approval 229.51)

Información adicional sobre las sustancias de servicio autorizadas:

- En las especificaciones sobre sustancias de servicio de Mercedes-Benz, indicando la designación de la especificación
 - En la página <https://operatingfluids.mercedes-benz.com>
- En un taller especializado cualificado

⚠ ADVERTENCIA Peligro de incendio- y explosión debido al combustible

Los combustibles son muy inflamables.

- ▶ Evite en cualquier caso encender fuego, acercarse a llamas para iluminar, fumar y la formación de chispas.
- ▶ Desconecte el vehículo y la calefacción independiente, si dispone de ella, antes y durante el repostado.

⚠ ADVERTENCIA Peligro de sufrir lesiones debido a combustibles

Los combustibles son tóxicos y perjudiciales para la salud.

- ▶ Evite en cualquier caso que el combustible entre en contacto con la piel, los ojos o la ropa, así como su ingestión.
- ▶ No inhale los vapores de combustible.
- ▶ Mantenga a los niños alejados de los combustibles.

- ▶ Mantenga las puertas y ventanillas cerradas durante el proceso de repostado.

Si usted u otras personas entran en contacto con el combustible, tenga en cuenta lo siguiente:

- ▶ Lave la piel inmediatamente con agua y jabón para eliminar el combustible.
- ▶ Si el combustible ha entrado en contacto con los ojos, aclárese inmediatamente los ojos de forma minuciosa con agua limpia. Acuda inmediatamente a un médico.
- ▶ En caso de ingerir combustible, acuda inmediatamente a un médico. No provoque el vómito.
- ▶ Cámbiese inmediatamente la ropa que se haya mojado con combustible.

Puede repostar los vehículos de combustible flexible con los siguientes tipos de combustible:

- Gasolina súper sin plomo
- Combustible E85

- Una mezcla de combustible E85 y gasolina súper sin plomo

Reconocerá los vehículos de combustible flexible por el adhesivo **Ethanol up to E85** en el lado interior de la tapa del depósito de combustible.

Los combustibles con los que puede repostar su vehículo pueden diferir de las indicaciones del manual de instrucciones dependiendo del país. Los combustibles autorizados para su vehículo figuran en el rótulo indicativo situado en el lado interior de la tapa del depósito de combustible.

Combustible

■ Indicaciones sobre la calidad del combustible para vehículos con motor de gasolina

Tenga en cuenta las indicaciones relativas a las sustancias de servicio (→ página 382).

! **INDICACIÓN** Daños por combustible incorrecto

Incluso una cantidad pequeña del combustible equivocado podría originar daños en el sis-

tema de combustible, en el motor y en el sistema de depuración de los gases de escape.

- ▶ Reposte solo con gasolina baja en azufre.

Este combustible puede contener hasta un 10 % en volumen de etanol. Su vehículo es compatible con el combustible E10.

Nunca reposte los siguientes combustibles:

- Diésel
- Gasolina con un contenido mayor del 10 % en volumen de etanol, por ejemplo, E15, E85, E100
- Gasolina con un contenido mayor del 3 % en volumen de metanol, por ejemplo, M15, M30, M85, M100
- Gasolina con aditivos que contengan metal

Cuando se repostó por descuido con un combustible erróneo:

- ▶ No conecte el vehículo.
- ▶ Póngase en contacto con un taller especializado.

Si el combustible disponible no se ha desulfurado lo suficiente, esto puede provocar la aparición de olores.

- ❗ **Vehículos con motor de gasolina M256:** al usar 91 AKI/95 RON puede haber ligeras restricciones de rendimiento que no tienen mayores consecuencias.

Reposte solamente con combustible que tenga al menos el índice de octano indicado en el rótulo indicativo de la tapa del depósito de combustible.

Para la potencia máxima del motor: efectúe el repostado solo con gasolina súper sin plomo con al menos 91 AKI/95 RON.

Si el combustible recomendado no está disponible, de forma temporal puede utilizar también gasolina normal sin plomo de como mínimo 87 AKI/91 RON. Esto puede provocar una disminución de la potencia del motor y un aumento del consumo de combustible.

En ningún caso reposte gasolina con un valor RON aún más bajo.

! INDICACIÓN Desgaste prematuro del motor debido a gasolina normal sin plomo

Reducción de la vida útil y del rendimiento del motor.

Si no hay disponible gasolina súper sin plomo y se debe efectuar el repostado con gasolina normal sin plomo:

- ▶ Llene solo la mitad del depósito de combustible con gasolina normal sin plomo y rellene el resto lo antes posible con gasolina súper sin plomo.
- ▶ No circule a la velocidad máxima por construcción.
- ▶ Evite las aceleraciones intensas y los números de revoluciones por encima de 3.000 rpm.

Puede obtener más información sobre el combustible en los siguientes lugares:

- En una gasolinera
- En un taller especializado cualificado
- En la <https://www.mbusa.com> (solo EE. UU.)

Indicaciones sobre aditivos en la gasolina (vehículos con motor de gasolina)

Tenga en cuenta las indicaciones sobre las sustancias de servicio (→ página 382).

! **INDICACIÓN** Daño por aditivos inadecuados

Incluso una cantidad pequeña del aditivo equivocado podría originar fallos de funcionamiento.

▶ Añada al combustible solamente los aditivos de limpieza recomendados por Mercedes-Benz.

Mercedes-Benz le recomienda el uso de combustibles de marca con aditivos.

En algunos países puede suceder que el combustible disponible no tenga suficientes aditivos. Ello puede originar que se produzcan sedimentaciones en el sistema de inyección de combustible. En tal caso, después de consultarlo con un taller especializado cualificado (por ejemplo, un punto de servicio Mercedes-Benz), mezcle el aditivo de limpieza recomendado por Mercedes-Benz con el

combustible. Tenga en cuenta las indicaciones y las relaciones de mezcla que se indican en el depósito.

Contenido del depósito y reserva de combustible

Contenido total del depósito de combustible

Modelo	
E 450 4MATIC	21,1 gal (80,0 l)
Todos los demás modelos	17,4 gal (66,0 l)

Reserva del depósito de combustible

Modelo	
E 450 4MATIC	3,2 gal (12,0 l)
Todos los demás modelos	1,8 gal (7,0 l)

Aceite del motor

Indicaciones sobre el aceite del motor

Tenga en cuenta las indicaciones relativas a las sustancias de servicio (→ página 382).



! **INDICACIÓN** Averías del motor debidas a un filtro de aceite incorrecto, aceite o aditivos incorrectos

▶ No utilice ningún aceite del motor ni ningún filtro de aceite con especificaciones diferentes a las necesarias e indicadas explícitamente para los intervalos de servicio prescritos.

- ▶ No modifique el aceite del motor o el filtro de aceite para alcanzar intervalos de cambio más prolongados a los prescritos.
- ▶ No emplee aditivos.
- ▶ encargue la sustitución del aceite del motor en el intervalo previsto.

Mercedes-Benz le recomienda que encargue el cambio de aceite a un taller especializado cualificado.

Utilice únicamente aceites de motor homologados por Mercedes-Benz para su vehículo.

Calidad y cantidad de llenado del aceite del motor

Especificaciones del aceite del motor

Modelo	MB-Freigabe o MB-Approval
Todos los modelos	229.51, 229.52, 229.61, 229.71, 229.72 ¹⁾

1) Recomendado para un consumo de combustible lo más bajo posible (correspondiente a la clase de viscosidad SAE más baja, tenga en cuenta las posibles limitaciones de las clases de viscosidad SAE autorizadas).

Para lograr el menor consumo de combustible posible se recomienda la aplicación de las especificaciones del aceite del motor que se indican en la tabla correspondiente en la respectiva clase de viscosidad SAE más baja. Tenga en cuenta las posibles limitaciones de las clases de viscosidad SAE autorizadas.

Cantidad de llenado de aceite del motor

Modelo	Cantidad de llenado
E 350	7,0 US qt (6,6 l)
E 350 4MATIC	6,3 US qt (6,0 l)
E 450 4MATIC	9,0 US qt (8,5 l)

La cantidad de llenado indicada hace referencia a un cambio de aceite incluido el filtro de aceite.

Indicaciones sobre el líquido de frenos

Tenga en cuenta las indicaciones relativas a las sustancias de servicio (→ página 382).

⚠ ADVERTENCIA Peligro de accidente debido a burbujas de vapor en el sistema de frenos

El líquido de frenos absorbe constantemente humedad ambiental. Como consecuencia, el punto de ebullición del líquido de frenos disminuye. Si el punto de ebullición es demasiado bajo, en caso de un esfuerzo elevado de los

frenos se pueden producir burbujas de vapor en el sistema de frenos.

Como consecuencia, el efecto de frenado se vería afectado.

- ▶ Sustituya el líquido de frenos en el intervalo previsto.

Encargue la sustitución regular del líquido de frenos en un taller especializado. Utilice solamente líquido de frenos autorizado por Mercedes-Benz según MB-Freigabe o MB-Approval 331.0.

Líquido refrigerante

■ Indicaciones sobre el líquido refrigerante

Tenga en cuenta las indicaciones relativas a las sustancias de servicio (→ página 382).

⚠ ADVERTENCIA - Peligro de incendio y de sufrir lesiones debido al agente anticongelante

Si el agente anticongelante entra en contacto con los componentes calientes del compartimento del motor, se puede inflamar.

- ▶ Deje enfriar el motor antes de rellenar agente anticongelante.
- ▶ Asegúrese de que no caiga agente anticongelante junto a la abertura de llenado.
- ▶ Antes de arrancar el vehículo, limpie a fondo los componentes ensuciados con agente anticongelante.

! INDICACIÓN Daño por líquido refrigerante incorrecto

- ▶ Utilice solo líquido refrigerante mezclado previamente con la protección anticongelante que desee.

Obtendrá información sobre el líquido refrigerante en los siguientes puntos:

- En las especificaciones sobre sustancias de servicio de Mercedes-Benz 320.1
 - En la página <https://operatingfluids.mercedes-benz.com>
- En un taller especializado cualificado

! INDICACIÓN Sobre calentamiento por temperaturas exteriores elevadas

Si se utiliza un líquido refrigerante no adecuado, el sistema de refrigeración no dispondrá de la protección suficiente frente al sobre calentamiento y la corrosión a temperaturas exteriores elevadas.

- ▶ Utilice solamente un líquido refrigerante autorizado para Mercedes-Benz.
- ▶ Tenga en cuenta las indicaciones en las especificaciones sobre sustancias de servicio Mercedes-Benz 320.1.

Encargue regularmente la sustitución del líquido refrigerante en un taller especializado cualificado.

Proporción de concentrado de agente anticongelante en el sistema de refrigeración:

- mínimo 50% (protección anticongelante hasta aproximadamente $-35\text{ }^{\circ}\text{F}$ ($-37\text{ }^{\circ}\text{C}$))
- máximo 55% (protección anticongelante hasta aproximadamente $-49\text{ }^{\circ}\text{F}$ ($-45\text{ }^{\circ}\text{C}$))

Cantidad de llenado de líquido refrigerante

Circuito de refrigeración del motor (cantidad de llenado con calefacción)

Modelo	Cantidad de llenado
E 450 4MATIC	13,7 US qt (13,0 l)
Todos los demás modelos	14,8 US qt (14,0 l)

Indicaciones sobre el líquido lavacrystales

Tenga en cuenta las indicaciones relativas a las sustancias de servicio (→ página 382).

⚠ ADVERTENCIA Peligro de incendio y de sufrir lesiones por líquido lavacrystales concentrado

El líquido lavacrystales concentrado es muy inflamable. Podría inflamarse si llega a componentes calientes del motor o del sistema de escape.

- ▶ Asegúrese de que no llegue líquido lavacrystales concentrado a la abertura de llenado.

! INDICACIÓN Daños del alumbrado exterior por líquido lavacrystales inadecuado

Los líquidos lavacrystales inadecuados pueden dañar las superficies de plástico del alumbrado exterior.

- ▶ Utilice únicamente líquido lavacrystales que también sea adecuado para superficies de plástico, por ejemplo, MB SummerFit o MB WinterFit.

! INDICACIÓN Eyectores obstruidos por la mezcla de líquidos lavacrystales

- ▶ No mezcle MB SummerFit ni MB WinterFit con otros líquidos lavacrystales.

No utilice agua destilada ni desionizada, de lo contrario, el sensor de nivel de llenado puede activarse por error.

Líquido lavacrystales recomendado:

- Por encima del punto de congelación, por ejemplo, MB SummerFit
- Por debajo del punto de congelación, por ejemplo, MB WinterFit

Puede encontrar la correcta relación de mezcla en los datos indicados en el depósito de anticongelante.

Mezcle el agua de lavado con líquido lavacrystales en todas las épocas del año.

Agente frigorígeno

Indicaciones sobre el agente frigorígeno

Tenga en cuenta las indicaciones relativas a las sustancias de servicio (→ página 382).

! **INDICACIÓN** Daño por agente frigorígeno incorrecto

En caso de utilizar un agente frigorígeno no autorizado, podría dañarse el sistema de climatización.

- ▶ **EE. UU.:** utilice solo el agente frigorígeno R-134a.
- ▶ **Canadá:** utilice solo el agente frigorígeno R-1234yf.

! **INDICACIÓN** Daño del sistema de climatización por aceite del compresor de agente frigorígeno incorrecto

- ▶ Utilice únicamente un aceite del compresor de agente frigorígeno autorizado por Mercedes-Benz.
- ▶ No mezcle el aceite del compresor de agente frigorígeno autorizado con otro

aceite del compresor de agente frigorígeno.

Encargue los trabajos en el sistema de climatización exclusivamente en un taller especializado. Para ello, se deben observar todas las normas vigentes, incluida la norma SAE J639.

El rótulo indicativo del sistema de climatización para el tipo de agente frigorígeno y el aceite del compresor de agente frigorígeno (aceite PAG) está en el interior del capó.

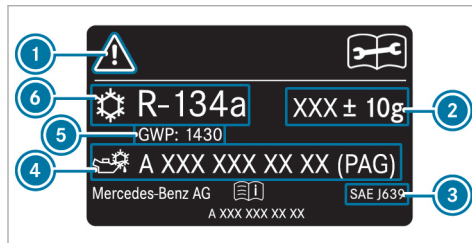

Rótulo indicativo (ejemplo: EE. UU.)

- ① Símbolos de indicaciones de peligro e indicaciones para el mantenimiento

- ② Cantidad de llenado del agente frigorígeno
- ③ Normas vigentes
- ④ Número de pieza del aceite PAG
- ⑤ GWP (Global Warming Potential) del agente frigorígeno utilizado
- ⑥ Tipo de agente frigorígeno

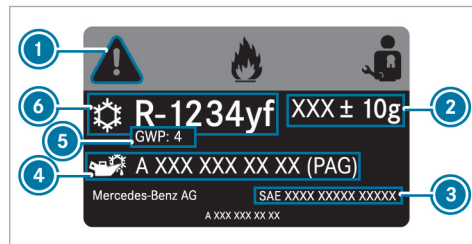

Rótulo indicativo (ejemplo: Canadá)

- ① Símbolos de indicaciones de peligro e indicaciones para el mantenimiento
- ② Cantidad de llenado del agente frigorígeno
- ③ Normas vigentes
- ④ Número de pieza del aceite PAG

- ⑤ GWP (Global Warming Potential) del agente frigorígeno utilizado
- ⑥ Tipo de agente frigorígeno

Los símbolos ① advierten de lo siguiente:

- Posibles peligros
- Realización de los trabajos de mantenimiento en un taller especializado

Cantidad de llenado de agente frigorígeno y de aceite PAG

Cantidad de llenado del agente frigorígeno

Modelo	
E 450 4MATIC	21,5 ± 0,4 oz (610 ± 10 g)
Todos los demás modelos	22,2 ± 0,4 oz (630 ± 10 g)

Cantidad de llenado del aceite PAG

Modelo	
Todos los modelos	2,8 ± 0,4 oz (80 ± 10 g)

Datos del vehículo

Medidas del vehículo

Las alturas indicadas pueden variar en función de los siguientes factores:

- Los neumáticos
- La carga
- El estado del tren de rodaje
- Los equipamientos opcionales

Medidas del vehículo

Todos los modelos	
Longitud del vehículo	194,5 in (4.940 mm)
Anchura del vehículo con los retrovisores exteriores	81,3 in (2.065 mm)
Distancia entre ejes	115,7 in (2.939 mm)

Altura del vehículo

Modelo	Altura del vehículo
E 350	57,5 in (1.460 mm)
Todos los demás modelos	57,8 in (1.467 mm)

Diámetro de giro

Modelo	Diámetro de giro
E 350	38,1 ft (11,6 m)
Todos los demás modelos	39,0 ft (11,9 m)

Pesos y cargas

Tenga en cuenta que los equipamientos opcionales aumentan la masa en vacío y reducen la carga útil. En la placa de características del vehículo encontrará los datos específicos sobre el peso del vehículo.

Avisos mostrados en el visualizador

Introducción



■ Indicaciones sobre los avisos en el visualizador



Los avisos se muestran en el visualizador del cuadro de instrumentos.

Los avisos del visualizador con representaciones gráficas pueden estar representados en el manual de instrucciones de forma simplificada y diferir de la representación mostrada en el visualizador del cuadro de instrumentos. El visualizador del cuadro de instrumentos muestra los avisos de alta prioridad en color rojo. Con determinados avisos en el visualizador suena adicionalmente una señal acústica de advertencia.

Actúe siguiendo los avisos mostrados en el visualizador y observe las indicaciones adicionales de este Manual de instrucciones.

Con algunos avisos en el visualizador aparecen también símbolos:

-  más información
-  ocultación del aviso en el visualizador

Efectuando un gesto táctil hacia la derecha o la izquierda sobre el Touch Control de la izquierda puede elegir el símbolo correspondiente. Al pulsar  se muestra más información al respecto en el visualizador de medios. Al pulsar  se oculta el aviso en el visualizador.

Puede ocultar en el visualizador los avisos confirmables pulsando la tecla de retroceso  o con el Touch Control de la izquierda. Los avisos mostrados en el visualizador se almacenarán en la memoria de avisos.

Elimine la causa de un aviso mostrado en el visualizador lo antes posible.

No podrá ocultar los avisos de alta prioridad mostrados en el visualizador. Estos avisos se muestran en el visualizador del cuadro de instrumentos de forma permanente hasta que se haya solucionado la causa que ha provocado su aparición.

■ Consulta de los avisos del visualizador memorizados

Ordenador de a bordo:



 Servicio  1 aviso

Si no existe ningún aviso, en el visualizador del cuadro de instrumentos aparece **No hay ningún aviso**.

▶ Desplácese por los avisos en el visualizador con un gesto táctil hacia arriba o hacia abajo en el Touch Control de la izquierda.

▶ **Salida de la memoria de avisos:** pulse la tecla de retroceso .

Seguridad de los ocupantes del vehículo



Avisos mostrados en el visualizador	Posibles causas / consecuencias y ► soluciones
 <p>Sistema retención Avería Acudir al taller</p>	<p>* El sistema de retención está averiado (→ página 39).</p> <p>▲ ADVERTENCIA Peligro de sufrir lesiones por averías de funcionamiento del sistema de retención</p> <p>Pueden activarse involuntariamente algunos componentes del sistema de retención, o no hacerlo del modo previsto en caso de accidente.</p> <p>► Encargue inmediatamente la revisión y la reparación del sistema de retención en un taller especializado.</p>
 <p>delantero izquierdo Avería Acudir al taller (ejemplo)</p>	<p>* El sistema de retención correspondiente está averiado (→ página 39).</p> <p>▲ ADVERTENCIA Peligro de sufrir lesiones por averías de funcionamiento del sistema de retención</p> <p>Pueden activarse involuntariamente algunos componentes del sistema de retención, o no hacerlo del modo previsto en caso de accidente.</p> <p>► Encargue inmediatamente la revisión y la reparación del sistema de retención en un taller especializado.</p>
 <p>Windowbag izquierdo Ave- ría Acudir al taller (ejemplo)</p>	<p>* El sistema de retención correspondiente está averiado (→ página 39).</p> <p>▲ ADVERTENCIA Peligro de lesiones o de muerte por fallos de funcionamiento del windowbag</p> <p>Si el windowbag está averiado, puede activarse involuntariamente o no activarse en caso de accidente.</p> <p>► Encargue inmediatamente la revisión y reparación del windowbag en un taller especializado.</p>



Avisos mostrados en el visualizador	Posibles causas / consecuencias y ► soluciones
<p>Airbag acompañante desconectado Ver Instruk. servicio</p>	<p>* El airbag del acompañante y el airbag de rodillas del acompañante están desactivados a pesar de que en el asiento del acompañante se sienta un adulto o una persona de la estatura correspondiente. Si actúan fuerzas adicionales sobre el asiento, el sistema podría medir un peso demasiado bajo.</p> <div data-bbox="550 370 1696 601" style="border: 1px solid gray; padding: 5px;"> <p>⚠ ADVERTENCIA Peligro de lesiones o de muerte con el airbag del acompañante desconectado</p> <p>Si el airbag del acompañante está desconectado, no se activará en caso de accidente y no puede ofrecer la protección prevista.</p> <p>Una persona sentada en el asiento del acompañante puede, por ejemplo, chocar contra piezas del habitáculo del vehículo, especialmente si está sentada demasiado cerca del puesto de conducción.</p> <p>► Asegúrese del estado correcto del airbag del acompañante antes de emprender la marcha y durante la misma.</p> </div> <ul style="list-style-type: none"> ► Deténgase de inmediato teniendo en cuenta la situación del tráfico. ► Asegúrese de que no hay ningún objeto aprisionado debajo del asiento del acompañante. ► Compruebe el estado de la desconexión automática del airbag del acompañante (→ página 50). ► Si es necesario, diríjase de inmediato a un taller especializado.
<p>Airbag acompañante conectado Ver Instruk. servicio</p>	<p>* El airbag del acompañante y el airbag de rodillas del acompañante están activados durante la marcha en las siguientes situaciones a pesar de que:</p> <ul style="list-style-type: none"> • el asiento del acompañante esté ocupado por un niño, una persona de baja estatura o un objeto con un peso inferior al umbral de peso del sistema

Avisos mostrados en el visualizador	Posibles causas / consecuencias y ► soluciones
	<ul style="list-style-type: none"> • el asiento del acompañante no esté ocupado <p>En determinadas situaciones, el sistema detecta objetos colocados sobre el asiento o fuerzas que ejercen un peso adicional sobre el asiento.</p> <div style="background-color: #e0e0e0; padding: 5px; border: 1px solid #ccc;"> <p>⚠ ADVERTENCIA Peligro de sufrir lesiones o de muerte por el uso de un sistema de retención infantil con el airbag del acompañante activado</p> </div> <p>Si asegura a un niño con un sistema de retención infantil en el asiento del acompañante y el airbag del acompañante está conectado, el airbag del acompañante se puede activar en caso de accidente. El niño puede ser alcanzado por el airbag.</p> <ul style="list-style-type: none"> ► Asegúrese del estado correcto del airbag del acompañante antes de emprender la marcha y durante la misma. <p>NUNCA utilice un dispositivo de retención para niños orientado hacia atrás en un asiento con el AIRBAG DELANTERO ACTIVADO; esto puede provocar LESIONES GRAVES o la MUERTE del niño.</p> <ul style="list-style-type: none"> ► Deténgase de inmediato teniendo en cuenta la situación del tráfico. ► Asegúrese de que no hay ningún objeto aprisionado debajo del asiento del acompañante. ► Compruebe el estado de la desconexión automática del airbag del acompañante (→ página 50). ► Si es necesario, diríjase de inmediato a un taller especializado.

Avisos mostrados en el visualizador	Posibles causas / consecuencias y ► soluciones
PRE-SAFE no funciona Ver Instruk. servicio	<ul style="list-style-type: none"> * Las funciones PRE-SAFE® están averiadas. <ul style="list-style-type: none"> ► Diríjase a un taller especializado cualificado.
PRE-SAFE Impulso lateral no funciona Ver Instruk. servicio	<ul style="list-style-type: none"> * El sistema PRE-SAFE® Impulso lateral está averiado o no funciona debido a una activación. <ul style="list-style-type: none"> ► Diríjase a un taller especializado.



Llave



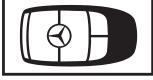

Avisos mostrados en el visualizador	Posibles causas / consecuencias y ► soluciones
 Sustituir la llave	<ul style="list-style-type: none"> * Encargue la sustitución de la llave. <ul style="list-style-type: none"> ► Diríjase a un taller especializado.
 Sustituir pilas llave	<ul style="list-style-type: none"> * La pila de la llave está agotada. <ul style="list-style-type: none"> ► Sustituya la pila (→ página 72).

Avisos mostrados en el visualizador	Posibles causas / consecuencias y ► soluciones
 <p>Llave no reconocida (aviso en el visualizador en color blanco)</p>	<p>* La llave no se reconoce temporalmente.</p> <ul style="list-style-type: none"> ► Modifique la posición de la llave en el vehículo. ► Intente poner en marcha el vehículo. ► Si se sigue sin reconocer la llave, coloque la llave en el compartimento para el arranque con llave (→ página 153). ► Ponga en marcha el vehículo.
 <p>Llave no reconocida (aviso en el visualizador en color rojo)</p>	<p>* No se detecta la llave durante la marcha y puede que no esté en el vehículo.</p> <p>Si la llave ya no está en el vehículo y apaga usted el vehículo:</p> <ul style="list-style-type: none"> • Ya no podrá arrancar el vehículo. • No podrá bloquear el vehículo con el cierre centralizado. <p>► Asegúrese de que la llave esté puesta en el vehículo.</p> <p>Si la llave está en el vehículo, pero no se reconoce:</p> <ul style="list-style-type: none"> ► Deténgase de inmediato teniendo en cuenta la situación del tráfico. ► Coloque la llave en el compartimento para el arranque con llave (→ página 153). <p>La pila de la llave está casi o totalmente agotada.</p> <ul style="list-style-type: none"> ► Compruebe la pila con el testigo de control (→ página 70). ► Dado el caso, sustituya la pila de la llave (→ página 72).

Avisos mostrados en el visualizador	Posibles causas / consecuencias y ► soluciones
 <p data-bbox="195 368 454 418">Cargando llave con datos del vehículo Esperar</p>	<ul style="list-style-type: none"> <li data-bbox="519 277 1045 301">* El vehículo está calculando para programar la llave. <li data-bbox="543 311 1119 335">► Espere hasta que haya finalizado el proceso de cálculo.
 <p data-bbox="195 539 358 563">Llevarse la llave</p>	<ul style="list-style-type: none"> <li data-bbox="519 448 1683 493">* Adicionalmente suena una señal acústica de advertencia. Este aviso le recuerda que debe llevarse la llave al abandonar el vehículo.
<p data-bbox="195 588 467 660">Guardar la llave en el compartimento señalado Ver Instruc. servicio</p>	<ul style="list-style-type: none"> <li data-bbox="519 588 968 612">* El reconocimiento de la llave está averiado. <li data-bbox="543 622 1036 646">► Modifique la posición de la llave en el vehículo. <li data-bbox="543 656 1369 680">► Coloque la llave en el compartimento para el arranque con llave (→ página 153).

Luces

Avisos mostrados en el visualizador	Posibles causas / consecuencias y ► soluciones
 <p>Luz de cruce izquierda (ejemplo)</p>	<ul style="list-style-type: none"> * El elemento luminoso correspondiente está defectuoso. <ul style="list-style-type: none"> ► Prosiga la marcha con precaución. ► Diríjase de inmediato a un taller especializado. ⓘ Fuentes de luz LED: el aviso solo se muestra en el visualizador cuando han dejado de funcionar todos los diodos luminosos de la luz correspondiente.
 <p>Avería Ver Instruc. servicio</p>	<ul style="list-style-type: none"> * El alumbrado exterior está averiado. <ul style="list-style-type: none"> ► Diríjase a un taller especializado.
 <p>La conexión automática de luces no funciona</p>	<ul style="list-style-type: none"> * El sensor de luminosidad de la luz de marcha automática está averiado. <ul style="list-style-type: none"> ► Diríjase a un taller especializado cualificado.



Avisos mostrados en el visualizador	Posibles causas / consecuencias y ► soluciones
 <p data-bbox="195 368 445 418">La luz activa para curvas no funciona</p>	<p data-bbox="519 277 1012 335">* Las luces activas para curvas están averiadas. ► Dirjase a un taller especializado cualificado.</p>
 <p data-bbox="195 539 463 558">Encender la luz de marcha</p>	<p data-bbox="519 448 1086 506">* Circula sin luz de cruce. ► Gire el interruptor de luz a la posición  o AUTO.</p>
 <p data-bbox="195 679 384 698">Desconectar luces</p>	<p data-bbox="519 588 1055 646">* Ha abandonado el vehículo y la luz sigue conectada. ► Gire el interruptor de luz a la posición AUTO.</p>
 <p data-bbox="195 819 463 869">Intelligent Light System no funciona</p>	<p data-bbox="519 728 1677 812">* El Intelligent Light System está averiado. El sistema de iluminación sigue funcionando sin las funciones de Intelligent Light System. ► Dirjase a un taller especializado.</p>



Avisos mostrados en el visualizador	Posibles causas / consecuencias y ► soluciones
<p>Asistente de luz de carretera adaptativo no disponible actualmente Ver Instrucciones servicio</p>	<p>* Las luces de carretera automáticas no están disponibles temporalmente. Se han alcanzado los límites del sistema (→ página 132). Si dejan de darse las causas, el sistema vuelve a estar disponible. Aparece el aviso Asistente luz ctra. adaptativo disponible de nuevo en el visualizador.</p> <ul style="list-style-type: none"> ► Prosiga la marcha. ► Maneje manualmente la luz de carretera hasta que las luces de carretera automáticas vuelvan a estar disponibles.
<p>Asistente luz ctra. adaptativo no funciona</p>	<p>* Las luces de carretera automáticas están averiadas.</p> <ul style="list-style-type: none"> ► Prosiga la marcha. <p>O bien:</p> <ul style="list-style-type: none"> ► Deténgase sin poner en peligro la seguridad vial y vuelva a poner el vehículo en marcha. ► Si no desaparece el aviso en el visualizador, diríjase a un taller especializado. ► Hasta entonces, maneje manualmente la luz de carretera.
<p>Asistente luz de carretera adaptativo Plus no disponible actualmente Ver Instrucciones servicio</p>	<p>* Las luces de carretera automáticas Plus no están disponibles temporalmente. Se han alcanzado los límites del sistema (→ página 133). Si dejan de darse las causas, el sistema vuelve a estar disponible. Aparece el aviso Asistente luz ctra. adaptativo Plus disponible de nuevo en el visualizador.</p> <ul style="list-style-type: none"> ► Prosiga la marcha.



Avisos mostrados en el visualizador	Posibles causas / consecuencias y ► soluciones
	<ul style="list-style-type: none"> ► Maneje manualmente la luz de carretera hasta que las luces de carretera automáticas Plus vuelvan a estar disponibles.
Asistente luz ctra. adaptativo Plus no funciona	<p>* Las luces de carretera automáticas Plus están averiadas.</p> <ul style="list-style-type: none"> ► Prosiga la marcha. <p>O bien:</p> <ul style="list-style-type: none"> ► Deténgase sin poner en peligro la seguridad vial y vuelva a poner el vehículo en marcha. ► Si no desaparece el aviso en el visualizador, diríjase a un taller especializado. ► Hasta entonces, maneje manualmente la luz de carretera.
Luces intermitentes de emergencia Avería	<p>* El interruptor de las luces intermitentes de advertencia está averiado.</p> <ul style="list-style-type: none"> ► Diríjase a un taller especializado.

Vehículo

Avisos mostrados en el visualizador	Posibles causas / consecuencias y ► soluciones
 <p>Vehículo preparado marcha Desconectar el encendido antes de abandonarlo</p>	<p>* Está a punto de abandonar el vehículo listo para circular.</p> <ul style="list-style-type: none"> ► Desconecte el vehículo, asegúrelo para evitar su desplazamiento y llévese la llave. ► Si no abandona el vehículo, apague los consumidores eléctricos, por ejemplo, la calefacción de asiento. De lo contrario, puede descargarse la batería de 12 V y la puesta en marcha solo será posible con una batería externa (ayuda al arranque).
<p>Head-up-Display no disponible actualmente Ver Instrucciones servicio</p>	<p>* El Head-up-Display no está disponible temporalmente. Posibles causas:</p> <ul style="list-style-type: none"> • averías en la alimentación eléctrica • interferencias <ul style="list-style-type: none"> ► Deténgase teniendo en cuenta la situación del tráfico y desconecte y vuelva a conectar el vehículo. ► Si sigue apareciendo el aviso en el visualizador, diríjase a un taller especializado.
<p>El Head-up-Display no funciona</p>	<p>* El Head-up-Display tiene un fallo interno.</p> <ul style="list-style-type: none"> ► Diríjase a un taller especializado.



Avisos mostrados en el visualizador	Posibles causas / consecuencias y ► soluciones
 <p data-bbox="195 368 473 446">Dirección averiada Mayor esfuerzo necesario Ver Instrucciones servicio</p>	<p data-bbox="524 277 1018 298">* La servoasistencia de la dirección está averiada.</p> <div data-bbox="550 319 1702 469" style="border: 1px solid gray; padding: 5px;"> <p data-bbox="559 324 1471 353">▲ ADVERTENCIA Peligro de accidente debido a un comportamiento direccional modificado</p> <p data-bbox="559 365 1622 391">Si la servoasistencia de la dirección falla parcial o totalmente, necesitará ejercer más fuerza para maniobrar.</p> <ul style="list-style-type: none"> <li data-bbox="559 401 1382 427">▶ Si es posible dirigir el vehículo con seguridad, siga conduciendo con precaución. <li data-bbox="559 438 1049 464">▶ Diríjase de inmediato a un taller especializado. </div>
 <p data-bbox="195 581 473 658">Dirección averiada Detener vehículo inmediat. Ver Instrucciones servicio</p>	<p data-bbox="524 490 1341 510">* La dirección está averiada. La maniobrabilidad ha quedado fuertemente afectada.</p> <div data-bbox="550 531 1702 681" style="border: 1px solid gray; padding: 5px;"> <p data-bbox="559 536 1236 565">▲ ADVERTENCIA Peligro de accidente por maniobrabilidad limitada</p> <p data-bbox="559 578 1567 603">Si la dirección no funciona correctamente, la seguridad de funcionamiento del vehículo se ve afectada.</p> <ul style="list-style-type: none"> <li data-bbox="559 614 1474 640">▶ Deténgase de inmediato teniendo en cuenta la situación del tráfico. No prosiga la marcha. <li data-bbox="559 650 1077 676">▶ Póngase en contacto con un taller especializado. </div>
	<p data-bbox="524 702 920 723">* Está abierta una puerta como mínimo.</p> <ul style="list-style-type: none"> <li data-bbox="543 733 824 754">▶ Cierre todas las puertas.



Avisos mostrados en el visualizador	Posibles causas / consecuencias y ► soluciones
	<p>* El capó está abierto.</p> <p>▲ ADVERTENCIA Peligro de accidente por llevar el capó desbloqueado durante la marcha</p> <p>El capó se podría abrir y limitar la visibilidad.</p> <ul style="list-style-type: none"> ▶ No desbloquee nunca el capó durante la marcha. ▶ Asegúrese siempre antes de iniciar la marcha de que el capó esté bloqueado. <p>► Deténgase de inmediato teniendo en cuenta la situación del tráfico.</p> <p>► Cierre el capó (→ página 303).</p>
	<p>* La tapa del maletero está abierta.</p> <p>▲ PELIGRO Peligro de intoxicación por gases de escape</p> <p>Los motores de combustión interna emiten gases de escape tóxicos como, por ejemplo, monóxido de carbono. Si se abre la tapa del maletero mientras funciona el motor, especialmente durante la marcha, pueden llegar gases de escape al habitáculo.</p> <ul style="list-style-type: none"> ▶ Pare siempre el motor antes de abrir la tapa del maletero. ▶ No circule nunca con la tapa del maletero abierta. <p>► Cierre la tapa del maletero.</p>

Avisos mostrados en el visualizador	Posibles causas / consecuencias y ► soluciones
 <p data-bbox="195 368 449 446">Respaldo asiento trasero izquierdo no bloqueado (ejemplo)</p>	<ul style="list-style-type: none"> * El respaldo del asiento correspondiente no está enclavado. <ul style="list-style-type: none"> ► Pliegue hacia atrás el respaldo del asiento hasta que quede enclavado.
 <p data-bbox="195 563 463 612">Rellenar agua limpiacristales</p>	<ul style="list-style-type: none"> * El nivel de agua de lavado ha caído por debajo del mínimo en el depósito de agua de lavado. <ul style="list-style-type: none"> ► Añada agua de lavado (→ página 309).
<p data-bbox="195 638 439 664">Limpiaparabrisas Avería</p>	<ul style="list-style-type: none"> * Se ha producido un fallo de funcionamiento del limpiaparabrisas. <ul style="list-style-type: none"> ► Vuelva a poner en marcha el vehículo. <p data-bbox="547 726 1018 746">Si se sigue mostrando el aviso en el visualizador:</p> <ul style="list-style-type: none"> ► Diríjase a un taller especializado cualificado.

Motor

Avisos mostrados en el visualizador	Posibles causas / consecuencias y ► soluciones
<p>Para parar el motor, pulsar la tecla de arranque y parada durante al menos 3 segundos o 3 veces</p>	<p>* Ha pulsado la tecla de arranque y parada durante la marcha.</p> <ul style="list-style-type: none"> ► Información sobre la desconexión del vehículo durante la marcha (→ página 152).
<p>No es posible arrancar el motor Ver Instrucciones servicio</p>	<p>* No se puede arrancar el vehículo.</p> <ul style="list-style-type: none"> ► Desconecte y vuelva a conectar el vehículo. ► Si sigue apareciendo el aviso en el visualizador, póngase en contacto con un taller especializado.
<div data-bbox="155 555 312 638" data-label="Image"> </div> <p>Rellenar líquido refrigerante Ver Instruc. servicio</p>	<p>* El nivel del líquido refrigerante es demasiado bajo.</p> <div data-bbox="500 594 1646 679" data-label="Complex-Block" style="border: 1px solid gray; padding: 5px;"> <p>! INDICACIÓN Avería del motor por cantidad insuficiente de líquido refrigerante</p> <p>► Evite los recorridos prolongados con una cantidad insuficiente de líquido refrigerante.</p> </div> <ul style="list-style-type: none"> ► Rellene líquido refrigerante (→ página 308). ► Encargue la revisión del sistema de refrigeración del motor en un taller especializado.

Avisos mostrados en el visualizador	Posibles causas / consecuencias y ► soluciones
 <p>Líquido refrigerante Detener vehículo Parar motor</p>	<p>* El líquido refrigerante está demasiado caliente.</p> <ul style="list-style-type: none"> ► Deténgase inmediatamente teniendo en cuenta la situación del tráfico y desconecte el vehículo. <div style="background-color: #e0e0e0; padding: 5px; margin: 10px 0;"> <p>▲ ADVERTENCIA Peligro de sufrir quemaduras al abrir el capó</p> </div> <p>Si abre el capó con el motor sobrecalentado o en caso de incendio en el compartimento motor, pueden producirse las siguientes situaciones:</p> <ul style="list-style-type: none"> • Puede entrar en contacto con gases calientes. • Puede entrar en contacto con otras sustancias de servicio calientes que se escapen. <ul style="list-style-type: none"> ► Antes de abrir el capó, deje que el motor sobrecalentado se enfríe. ► En caso de incendio en el compartimento del motor, mantenga cerrado el capó e informe a los bomberos. <ul style="list-style-type: none"> ► Espere hasta que se haya enfriado el motor. ► Asegúrese de que el suministro de aire al radiador del motor no esté obstaculizado. ► Siga conduciendo hasta el próximo taller especializado sin forzar mucho el motor. Además, asegúrese de que la indicación de la temperatura del líquido refrigerante permanezca por debajo de la marca roja.
	<p>* Se ha producido una avería en el sistema de refrigeración del motor.</p> <ul style="list-style-type: none"> ► Siga conduciendo hasta el próximo taller especializado sin forzar mucho el motor. Además, asegúrese de que la indicación de la temperatura del líquido refrigerante permanezca por debajo de la marca roja.

Avisos mostrados en el visualizador	Posibles causas / consecuencias y ► soluciones
 <p>Reserva combustible</p>	<p>* El nivel de combustible ha alcanzado el margen de reserva.</p> <ul style="list-style-type: none"> ► Reposte.
 <p>Tapón del depósito de combustible abierto</p>	<p>* El tapón del depósito de combustible no está correctamente cerrado o el sistema de combustible está inestanco.</p> <ul style="list-style-type: none"> ► Cierre el tapón del depósito de combustible. ► Si el tapón del depósito de combustible estaba bien cerrado: diríjase a un taller especializado.

Cambio





Avisos mostrados en el visualizador	Posibles causas / consecuencias y ► soluciones
<p>Posición de marcha P solo con vehículo parado</p>	<p>* La posición de aparcamiento P solo se puede acoplar con el vehículo parado.</p> <ul style="list-style-type: none"> ► Para parar, pise el pedal de freno. ► Con el vehículo parado, acople la posición de aparcamiento P.









Avisos mostrados en el visualizador	Posibles causas / consecuencias y ► soluciones
Para salir de posic. de marcha P: accionar freno	<ul style="list-style-type: none"> * Ha intentado acoplar otra posición del cambio desde la posición de aparcamiento P. ► Pise el pedal de freno. ► Acople la posición del cambio D, R o el ralentí N.
Para salir de posic. marcha P o N: accionar freno y arrancar motor	<ul style="list-style-type: none"> * Ha intentado acoplar otra posición del cambio desde la posición de aparcamiento P o la posición de ralentí N. ► Pise el pedal de freno. ► Ponga en marcha el vehículo. ► Cambie la posición del cambio.
Para acoplar la posición de marcha D o R, primero accionar el freno	<ul style="list-style-type: none"> * Ha intentado acoplar la posición D o R del cambio ► Pise el pedal de freno. ► Acople la posición D o R del cambio.
Para acoplar posición de marcha R: primero accionar freno	<ul style="list-style-type: none"> * Ha intentado acoplar la posición R del cambio. ► Pise el pedal de freno. ► Acople la posición R del cambio.
Peligro desplazamiento Puerta del conductor está abierta y cambio no está en posición P	<ul style="list-style-type: none"> * La puerta del conductor no está completamente cerrada y el cambio está acoplado en la posición D, R o el ralentí N. El vehículo podría ponerse en movimiento. ► Al aparcar el vehículo, acople la posición de aparcamiento P.

Avisos mostrados en el visualizador	Posibles causas / consecuencias y ► soluciones
<p>Posición N activada permanentemente Peligro de desplazamiento</p>	<p>* Durante el desplazamiento o marcha del vehículo se ha acoplado el ralenti N.</p> <ul style="list-style-type: none"> ► Para parar, pise el pedal de freno. ► Con el vehículo parado, acople la posición de aparcamiento P. ► Para continuar la marcha, acople la posición D o R del cambio.
<p>Acudir al taller sin cambiar de marcha</p>	<p>* El cambio está averiado. Ya no es posible cambiar la posición del cambio.</p> <ul style="list-style-type: none"> ► Si está acoplada la posición D del cambio, acuda a un taller especializado sin cambiar la posición del cambio. ► En todas las demás posiciones del cambio, detenga el vehículo sin poner en peligro la seguridad vial. ► Póngase en contacto con un taller especializado o con el servicio de asistencia.
<p>No es posible circular marcha atrás Acudir al taller</p>	<p>* El cambio está averiado. No es posible acoplar la posición del cambio R.</p> <ul style="list-style-type: none"> ► Diríjase a un taller especializado cualificado.
<p>Cambio Avería Detener el vehículo</p>	<p>* El cambio está averiado. El cambio acopla automáticamente la posición de ralenti N.</p> <ul style="list-style-type: none"> ► Deténgase de inmediato teniendo en cuenta la situación del tráfico. ► Pise el pedal de freno. ► Acople la posición de aparcamiento P. ► Póngase en contacto con un taller especializado.





Avisos mostrados en el visualizador	Posibles causas / consecuencias y ► soluciones
<p>Detener el vehículo No apagar el motor Esperar Cambio enfriándose</p>	<p>* El cambio se ha sobrecalentado. La puesta en marcha puede verse afectada o no estar disponible temporalmente.</p> <ul style="list-style-type: none"> ► Deténgase de inmediato teniendo en cuenta la situación del tráfico. No prosiga la marcha. ► Deje el motor en marcha. ► Prosiga la marcha una vez que el aviso en el visualizador haya desaparecido.
<p>Batería auxiliar Avería(aviso en el visualizador en color blanco)</p>	<p>* La batería de emergencia para el cambio automático deja de cargarse.</p> <ul style="list-style-type: none"> ► Diríjase a un taller especializado. ► Hasta entonces, acople siempre la posición de aparcamiento P manualmente antes de desconectar el vehículo. ► Antes de abandonar el vehículo, accione el freno de estacionamiento eléctrico.
<p>Batería auxiliar Avería (aviso en el visualizador en color rojo)</p>	<p>* Vehículos con cambio automático: la batería de emergencia para el cambio deja de cargarse.</p> <ul style="list-style-type: none"> ► Diríjase a un taller especializado. ► Vehículos con cambio automático: hasta entonces, acople siempre la posición de aparcamiento P manualmente antes de desconectar el vehículo. ► Antes de abandonar el vehículo, accione el freno de estacionamiento eléctrico.





Frenos



Avisos mostrados en el visualizador	Posibles causas / consecuencias y ► soluciones
<div data-bbox="155 319 310 401" style="border: 1px solid black; padding: 5px; text-align: center; font-weight: bold; font-size: 1.2em;">PARK</div> <p data-bbox="155 408 288 433">(solo EE. UU.)</p> <div data-bbox="155 447 310 530" style="border: 1px solid black; padding: 5px; text-align: center; font-weight: bold; font-size: 1.2em;">(P)</div> <p data-bbox="155 536 288 561">(solo Canadá)</p> <p data-bbox="149 571 408 619" style="color: #0070C0;">Freno de estacionamiento Ver Instruc. servicio</p>	<p data-bbox="476 314 1456 339">* El testigo de control amarillo  se ilumina. El freno de estacionamiento eléctrico está averiado.</p> <p data-bbox="495 350 717 375">Para accionar el freno:</p> <ul style="list-style-type: none"> <li data-bbox="495 385 957 410">► Desconecte y vuelva a conectar el vehículo. <li data-bbox="495 420 1286 445">► Accione manualmente el freno de estacionamiento eléctrico (→ página 180). <p data-bbox="495 468 1031 493">Si no se acciona el freno de estacionamiento eléctrico:</p> <ul style="list-style-type: none"> <li data-bbox="495 503 850 528">► Diríjase a un taller especializado. <li data-bbox="495 538 1393 563">► Si es necesario, asegure el vehículo para evitar su desplazamiento mientras está parado. <p data-bbox="476 573 1641 621">* El testigo de control amarillo  y el testigo de control rojo  (solo EE. UU.) o  (solo Canadá) están encendidos. El freno de estacionamiento eléctrico está averiado.</p> <p data-bbox="495 634 687 658">Para soltar el freno:</p> <ul style="list-style-type: none"> <li data-bbox="495 669 957 694">► Desconecte y vuelva a conectar el vehículo. <li data-bbox="495 704 1267 729">► Suelte manualmente el freno de estacionamiento eléctrico (→ página 180). <p data-bbox="495 739 569 764">O bien:</p> <ul style="list-style-type: none"> <li data-bbox="495 774 1304 799">► Suelte automáticamente el freno de estacionamiento eléctrico (→ página 180). <p data-bbox="495 799 1241 824">Si después de esto no se puede soltar el freno de estacionamiento eléctrico:</p> <ul style="list-style-type: none"> <li data-bbox="495 835 1227 859">► No prosiga la marcha. Póngase en contacto con un taller especializado.

Avisos mostrados en el visualizador	Posibles causas / consecuencias y ► soluciones
	<p>* El testigo de control amarillo  está encendido y el testigo de control rojo  (solo EE. UU.) o  (solo Canadá) parpadea. El freno de estacionamiento eléctrico está averiado. El freno de estacionamiento eléctrico no se ha podido accionar o soltar.</p> <p>► Desconecte y vuelva a conectar el vehículo.</p> <p>Para accionar el freno:</p> <p>► Suelte manualmente el freno de estacionamiento eléctrico y, a continuación, acciónelo (→ página 180).</p> <p>Para soltar el freno:</p> <p>► Accione manualmente el freno de estacionamiento eléctrico y después suéltelo.</p> <p>Si el freno de estacionamiento eléctrico no se puede accionar o el testigo de control rojo  (solo EE. UU.) o  (solo Canadá) sigue parpadeando:</p> <p>► No prosiga la marcha. Póngase en contacto con un taller especializado.</p> <p>► Si es necesario, asegure el vehículo para evitar su desplazamiento mientras está parado.</p> <p>* El testigo de control amarillo  se ilumina y el testigo de control rojo  (solo EE. UU.) o  (solo Canadá) parpadea durante aproximadamente diez segundos después de haber accionado o soltado el freno de estacionamiento eléctrico. Después sigue iluminado o se apaga. El freno de estacionamiento eléctrico está averiado.</p> <p>Si el estado de carga es demasiado bajo:</p> <p>► Cargue la batería de 12 V.</p>



Avisos mostrados en el visualizador	Posibles causas / consecuencias y ► soluciones
	<p>Para accionar el freno:</p> <ul style="list-style-type: none">► Desconecte el vehículo. El freno de estacionamiento eléctrico se acciona automáticamente. <p>Si no se debe accionar el freno de estacionamiento eléctrico, por ejemplo, en el túnel de lavado o en caso de remolcado, deje el vehículo conectado. No se aplica al remolcado con el eje trasero levantado.</p> <p>Si el freno de estacionamiento eléctrico no se acciona automáticamente:</p> <ul style="list-style-type: none">► Desconecte y vuelva a conectar el vehículo.► Suelte manualmente el freno de estacionamiento eléctrico y, a continuación, acciónelo (→ página 180). <p>Si a continuación no se puede accionar el freno de estacionamiento eléctrico:</p> <ul style="list-style-type: none">► Diríjase a un taller especializado.► Si es necesario, asegure el vehículo para evitar su desplazamiento mientras está parado. <p>Para soltar el freno:</p> <ul style="list-style-type: none">► Si se cumplen las condiciones para el soltado automático y el freno de estacionamiento eléctrico no se suelta automáticamente, suelte el freno de estacionamiento eléctrico manualmente (→ página 180). <p>Si a continuación no se puede soltar el freno de estacionamiento eléctrico:</p> <ul style="list-style-type: none">► No prosiga la marcha. Póngase en contacto con un taller especializado.



Avisos mostrados en el visualizador	Posibles causas / consecuencias y ► soluciones
 <p>(solo EE. UU.)</p>  <p>(solo Canadá)</p> <p>Soltar el freno de estacionamiento</p>	<p>* El testigo de control rojo  (solo EE. UU.) o  (solo Canadá) parpadea.</p> <p>El freno de estacionamiento eléctrico está accionado durante la marcha:</p> <ul style="list-style-type: none">• No se ha cumplido una condición para el soltado automático del freno de estacionamiento eléctrico (→ página 180).• Está realizando un frenado de emergencia con el freno de estacionamiento eléctrico (→ página 181). <p>► Compruebe las condiciones para el soltado automático del freno de estacionamiento eléctrico.</p> <p>► Suelte manualmente el freno de estacionamiento eléctrico.</p>

Avisos mostrados en el visualizador	Posibles causas / consecuencias y ► soluciones
 <p>(solo EE. UU.)</p>  <p>(solo Canadá)</p> <p>Freno estacionam. Para soltar: conectar encendido</p>	<p>* El testigo de control rojo  (solo EE. UU.) o  (solo Canadá) está encendido. Al soltar el freno de estacionamiento eléctrico, el vehículo se desconecta.</p> <ul style="list-style-type: none">► Encienda el vehículo.

Avisos mostrados en el visualizador	Posibles causas / consecuencias y ► soluciones
 <p>(solo EE. UU.)</p>  <p>(solo Canadá)</p> <p>Comprobar nivel líquido de frenos</p>	<p>* Hay poco líquido de frenos en el depósito de líquido de frenos.</p> <div style="border: 1px solid gray; padding: 5px; margin-top: 10px;"> <p>▲ ADVERTENCIA Peligro de accidente por bajo nivel de líquido de frenos</p> <p>Si el nivel de líquido de frenos es demasiado bajo, el efecto de frenado y, con él, el comportamiento de frenado pueden verse afectados.</p> <ul style="list-style-type: none"> ▶ Deténgase de inmediato teniendo en cuenta la situación del tráfico. No prosiga la marcha. ▶ Póngase en contacto con un taller especializado. ▶ No añada líquido de frenos. </div>
<p>Comprobar forros de freno Ver Instrucciones servicio</p>	<p>* Los forros de freno están al límite de desgaste.</p> <p>► Diríjase a un taller especializado.</p>

Sistemas de asistencia

Avisos mostrados en el visualizador	Posibles causas / consecuencias y ► soluciones
 <p>desconectado</p>	<ul style="list-style-type: none"> * La función HOLD está desconectada, porque el vehículo se desliza o no se cumple alguna condición para la conexión. <ul style="list-style-type: none"> ► Vuelva a conectar más tarde la función HOLD o compruebe las condiciones para la conexión de la función HOLD (→ página 188).
 <p>Attention Assist no funciona</p>	<ul style="list-style-type: none"> * El sistema ATTENTION ASSIST está averiado. <ul style="list-style-type: none"> ► Diríjase a un taller especializado cualificado.
 <p>Attention Assist: ¡Descansar!</p>	<ul style="list-style-type: none"> * El sistema ATTENTION ASSIST ha determinado que el conductor muestra síntomas de cansancio o falta de atención progresiva (→ página 190). <ul style="list-style-type: none"> ► Realice una pausa en caso necesario.

Avisos mostrados en el visualizador	Posibles causas / consecuencias y ► soluciones
 <p>--- mph</p>	<ul style="list-style-type: none"> * No puede conectar el sistema TEMPOMAT porque no se cumplen todas las condiciones para la conexión. <ul style="list-style-type: none"> ► Tenga en cuenta las condiciones de conexión del sistema TEMPOMAT (→ página 192).
<p>TEMPOMAT no funciona</p>	<ul style="list-style-type: none"> * El sistema TEMPOMAT está averiado. <ul style="list-style-type: none"> ► Diríjase a un taller especializado.
<p>TEMPOMAT desconectado</p>	<ul style="list-style-type: none"> * Ha desconectado el TEMPOMAT. Si suena una señal acústica de advertencia adicional, el TEMPOMAT se ha desconectado automáticamente (→ página 191).
 <p>--- mph</p>	<ul style="list-style-type: none"> * No puede conectar el asistente activo de distancia DISTRONIC porque no se cumplen todas las condiciones para la conexión. <ul style="list-style-type: none"> ► Tenga en cuenta las condiciones para la conexión del asistente activo de distancia DISTRONIC (→ página 197).
 <p>pasivo</p>	<ul style="list-style-type: none"> * Si acciona el pedal acelerador más allá del ajuste del asistente activo de distancia DISTRONIC, el sistema se conecta en modo pasivo (→ página 194).

Avisos mostrados en el visualizador	Posibles causas / consecuencias y ► soluciones
 <p>desconectado</p>	<p>* Se ha desactivado el asistente activo de distancia DISTRONIC. Si suena una señal acústica de advertencia adicional, el asistente activo de distancia DISTRONIC se ha desactivado automáticamente (→ página 197).</p>
<p>Asistente activo de distancia no disponible actualmente Ver Instrucciones servicio</p>	<p>* El asistente activo de distancia DISTRONIC no está disponible temporalmente. Las condiciones del entorno están fuera de los límites del sistema (→ página 194). Cuando las condiciones ambientales se encuentren dentro de los límites del sistema, el sistema volverá a estar disponible.</p> <p>► Prosiga la marcha con precaución. O bien:</p> <p>► Si no desaparece el aviso del visualizador, detenga el vehículo sin poner en peligro la seguridad vial y vuelva a poner en marcha el vehículo.</p>
<p>El asistente activo de distancia no funciona</p>	<p>* El asistente activo de distancia DISTRONIC está averiado. También pueden estar averiados otros sistemas de asistencia y de seguridad de marcha.</p> <p>► Prosiga la marcha con precaución. O bien:</p> <p>► Deténgase sin poner en peligro la seguridad vial y vuelva a poner el vehículo en marcha. ► Si no desaparece el aviso en el visualizador, diríjase a un taller especializado.</p>

Avisos mostrados en el visualizador	Posibles causas / consecuencias y ► soluciones
Asistente activo distancia disponible de nuevo	<ul style="list-style-type: none"> * El asistente activo de distancia DISTRONIC vuelve a estar operativo. <ul style="list-style-type: none"> ► Active el asistente activo de distancia DISTRONIC (→ página 197).
Asistente activo de dirección no disponible actualmente Ver Instrucciones servicio	<ul style="list-style-type: none"> * El asistente activo de dirección no está disponible temporalmente. Las condiciones del entorno están fuera de los límites del sistema (→ página 202). Cuando las condiciones ambientales se encuentren dentro de los límites del sistema, el sistema volverá a estar disponible. <ul style="list-style-type: none"> ► Prosiga la marcha. ► Compruebe la presión de los neumáticos en caso necesario.
El asistente activo de dirección no funciona	<ul style="list-style-type: none"> * El asistente activo de dirección está averiado. El asistente activo de distancia DISTRONIC sigue disponible. <ul style="list-style-type: none"> ► Prosiga la marcha. O bien: <ul style="list-style-type: none"> ► Deténgase sin poner en peligro la seguridad vial y vuelva a poner el vehículo en marcha. ► Si no desaparece el aviso en el visualizador, diríjase a un taller especializado.
Asistente activo dirección no disponible actualmente debido a varias paradas de emergencia	<ul style="list-style-type: none"> * El asistente activo de dirección no está disponible temporalmente debido a una parada de emergencia múltiple. <ul style="list-style-type: none"> ► Asuma la dirección y deténgase teniendo en cuenta la situación del tráfico. ► Desconecte y vuelva a conectar el vehículo. El asistente activo de dirección vuelve a estar disponible.

Avisos mostrados en el visualizador	Posibles causas / consecuencias y ► soluciones
<p>Iniciando parada de emergencia...</p>	<p>* No tiene las manos sobre el volante. Se inicia la parada de emergencia (→ página 205).</p> <p>► Vuelva a colocar las manos sobre el volante.</p> <p>Puede interrumpir la deceleración en todo momento mediante una de las siguientes acciones:</p> <ul style="list-style-type: none"> • Maniobrando • Frenando o acelerando • Desconectando el asistente activo de distancia DISTRONIC
	<p>* El asistente activo de dirección ha alcanzado los límites del sistema (→ página 202). No ha girado el volante de forma autónoma durante un periodo de tiempo prolongado.</p> <p>► Asuma la dirección y prosiga la marcha teniendo en cuenta la situación del tráfico.</p>
<p>Asistente activo retenciones no disponible actualmente Ver Instrucciones servicio</p>	<p>* El asistente activo para retenciones no está disponible temporalmente. El asistente activo de distancia DISTRONIC y el asistente activo de dirección siguen disponibles.</p> <p>Las condiciones del entorno están fuera de los límites del sistema (→ página 201). Cuando las condiciones ambientales se encuentren dentro de los límites del sistema, el sistema volverá a estar disponible.</p> <p>► Prosiga la marcha.</p>
<p>Asistente activo retenciones no funciona Ver Instrucciones servicio</p>	<p>* El asistente activo para retenciones está averiado.</p> <p>El asistente activo para retenciones se desactiva. El asistente activo de distancia DISTRONIC y el asistente activo de dirección siguen disponibles.</p>



Avisos mostrados en el visualizador	Posibles causas / consecuencias y ► soluciones
	<ul style="list-style-type: none"> ► Prosiga la marcha. O bien: ► Deténgase sin poner en peligro la seguridad vial y vuelva a poner el vehículo en marcha. ► Si no desaparece el aviso del visualizador, acuda a un taller especializado.
<p>Reconocimiento automático de señales de tráfico no disponible actualmente Ver Instrucciones servicio</p>	<ul style="list-style-type: none"> * El asistente para señales de tráfico no está disponible temporalmente. Si dejan de darse las causas, el sistema vuelve a estar disponible. ► Puede seguir circulando respetando las normas de circulación.
<p>Reconocimiento automático de señales de tráfico no funciona</p>	<ul style="list-style-type: none"> * El asistente para señales de tráfico está averiado. ► Puede seguir circulando respetando las normas de circulación. O bien: ► Deténgase sin poner en peligro la seguridad vial y vuelva a poner el vehículo en marcha. ► Si no desaparece el aviso en el visualizador, diríjase a un taller especializado.
<p>Detec. objetos áng. muerto no disponible actualmente Ver Instrucciones servicio</p>	<ul style="list-style-type: none"> * El control de ángulo muerto no está disponible temporalmente. Se han alcanzado los límites del sistema (→ página 217). Si dejan de darse las causas, el sistema vuelve a estar disponible. ► Prosiga la marcha. O bien:



Avisos mostrados en el visualizador	Posibles causas / consecuencias y ► soluciones
	<ul style="list-style-type: none"> ► Si no desaparece el aviso del visualizador, detenga el vehículo sin poner en peligro la seguridad vial y vuelva a poner en marcha el vehículo.
<p>El detector de objetos en ángulo muerto no funciona</p>	<ul style="list-style-type: none"> * El control de ángulo muerto está averiado. <ul style="list-style-type: none"> ► Prosiga la marcha. O bien: <ul style="list-style-type: none"> ► Deténgase sin poner en peligro la seguridad vial y vuelva a poner el vehículo en marcha. ► Si no desaparece el aviso en el visualizador, diríjase a un taller especializado.
<p>Detector activo de objetos en ángulo muerto no disponible actualmente Ver Instrucciones servicio</p>	<ul style="list-style-type: none"> * El control activo de ángulo muerto no está disponible temporalmente. <p>Se han alcanzado los límites del sistema (→ página 217).</p> Si dejan de darse las causas, el sistema vuelve a estar disponible. <ul style="list-style-type: none"> ► Prosiga la marcha. O bien: <ul style="list-style-type: none"> ► Si no desaparece el aviso del visualizador, detenga el vehículo sin poner en peligro la seguridad vial y vuelva a poner en marcha el vehículo.
<p>Detector activo objet. ángulo muerto no funciona</p>	<ul style="list-style-type: none"> * El control activo de ángulo muerto está averiado. <ul style="list-style-type: none"> ► Prosiga la marcha. O bien: <ul style="list-style-type: none"> ► Deténgase sin poner en peligro la seguridad vial y vuelva a poner el vehículo en marcha.

Avisos mostrados en el visualizador	Posibles causas / consecuencias y ► soluciones
	<ul style="list-style-type: none"> ► Si no desaparece el aviso en el visualizador, diríjase a un taller especializado.
<p>Asistente activo de mantenimiento de carril no disponible actualmente Ver Instrucciones servicio</p>	<ul style="list-style-type: none"> * El detector activo de cambio de carril no está disponible temporalmente. Las condiciones del entorno están fuera de los límites del sistema (→ página 220). Cuando las condiciones ambientales se encuentren dentro de los límites del sistema, el sistema volverá a estar disponible. ► Prosiga la marcha.
<p>Asistente activo mantenimiento carril no funciona</p>	<ul style="list-style-type: none"> * El detector activo de cambio de carril está averiado. ► Prosiga la marcha. O bien: ► Deténgase sin poner en peligro la seguridad vial y vuelva a poner el vehículo en marcha. ► Si no desaparece el aviso en el visualizador, diríjase a un taller especializado.

Avisos mostrados en el visualizador	Posibles causas / consecuencias y ► soluciones
 <p data-bbox="144 622 408 671">no disponible(s) temporal. Sensores sucios</p>	<p data-bbox="476 275 1476 298">* Los radares frontales y de las esquinas (en lo sucesivo, "sensores") están averiados. Posibles causas:</p> <ul data-bbox="500 311 1319 401" style="list-style-type: none"> <li data-bbox="500 311 685 334">• sensores sucios <li data-bbox="500 344 753 367">• fuertes precipitaciones <li data-bbox="500 378 1319 401">• recorridos interurbanos prolongados sin tráfico fluido, por ejemplo, en el desierto <p data-bbox="495 422 1633 471">Los sistemas de asistencia y de seguridad de marcha pueden estar averiados o temporalmente no disponibles. El sistema de frenos, la dirección y la propulsión siguen estando operativos.</p> <p data-bbox="495 481 864 504">► Prosigua la marcha con precaución.</p> <p data-bbox="495 533 1615 582">Si dejan de darse las causas, los sistemas de asistencia y de seguridad de marcha vuelven a estar disponibles y los símbolos correspondientes se apagan.</p> <p data-bbox="495 592 901 615">Si no desaparece el aviso del visualizador:</p> <ul data-bbox="495 625 1208 715" style="list-style-type: none"> <li data-bbox="495 625 1086 648">► Detenga el vehículo sin poner en peligro la seguridad vial. <li data-bbox="495 658 1208 681">► Limpie por fuera todas las cubiertas de los sensores (→ página 183). <li data-bbox="495 692 901 715">► Vuelva a poner en marcha el vehículo.

Avisos mostrados en el visualizador	Posibles causas / consecuencias y ► soluciones
 <p data-bbox="195 793 463 840">no disponible(s) temporal. Visión de cámara reducida</p>	<p data-bbox="528 277 1252 298">* La visibilidad de la cámara multifunción se ha reducido. Posibles causas:</p> <ul data-bbox="550 311 1650 430" style="list-style-type: none"> <li data-bbox="550 311 1252 332">• suciedad del parabrisas en el campo visual de la cámara multifunción <li data-bbox="550 346 888 366">• fuertes precipitaciones o niebla <li data-bbox="550 380 1650 430">• parabrisas empañado por dentro: en determinadas condiciones meteorológicas, el lado interior del parabrisas puede empañarse, especialmente en las estaciones frías del año <p data-bbox="550 446 1692 498">❗ Este empañamiento del parabrisas se elimina automáticamente en poco tiempo con ayuda de la calefacción. Solo supone una limitación temporal.</p> <p data-bbox="543 510 1687 562">Los sistemas de asistencia y de seguridad de marcha pueden estar averiados o temporalmente no disponibles. El sistema de frenos, la dirección y la propulsión siguen estando operativos.</p> <p data-bbox="543 570 916 591">► Prosiga la marcha con precaución.</p> <p data-bbox="543 622 1665 674">Si dejan de darse las causas, los sistemas de asistencia y de seguridad de marcha vuelven a estar disponibles y los símbolos correspondientes se apagan.</p> <p data-bbox="543 682 953 703">Si no desaparece el aviso del visualizador:</p> <ul data-bbox="543 715 1471 809" style="list-style-type: none"> <li data-bbox="543 715 1138 736">► Detenga el vehículo sin poner en peligro la seguridad vial. <li data-bbox="543 750 1471 770">► Limpie el parabrisas, sobre todo en la ubicación de la cámara multifunción (→ página 183). <li data-bbox="543 784 949 804">► Vuelva a poner en marcha el vehículo.



Avisos mostrados en el visualizador	Posibles causas / consecuencias y ► soluciones
 <p>Avería Circular como máximo a 80 km/h</p>	<ul style="list-style-type: none"> * AIR BODY CONTROL funciona solo de forma limitada. El comportamiento de marcha puede verse afectado. <ul style="list-style-type: none"> ► Circule en función del nivel actual de altura del vehículo sin sobrepasar una velocidad de 50 mph (80 km/h) ► Diríjase a un taller especializado cualificado. * DYNAMIC BODY CONTROL está averiado. El comportamiento de marcha puede verse afectado. <ul style="list-style-type: none"> ► No supere 50 mph (80 km/h). ► Diríjase a un taller especializado cualificado.
 <p>STOP Nivel demasiado bajo</p>	<ul style="list-style-type: none"> * Ha iniciado la marcha aunque el nivel de altura del vehículo era demasiado bajo. <ul style="list-style-type: none"> ► Detenga el vehículo sin poner en peligro la seguridad vial. El vehículo se eleva hasta la altura seleccionada. ► Prosiga la marcha una vez que haya desaparecido el aviso del visualizador. <p>Si no desaparece el aviso del visualizador y adicionalmente suena una señal acústica de advertencia, el AIR BODY CONTROL está averiado:</p> <ul style="list-style-type: none"> ► No supere 50 mph (80 km/h) y diríjase de inmediato a un taller especializado. <div style="border: 1px solid black; padding: 5px; margin-top: 10px;"> <p>! INDICACIÓN Posibles daños en los neumáticos o guardabarros del eje delantero por grandes giros del volante</p> <ul style="list-style-type: none"> ► Evite los giros del volante amplios y preste atención a los ruidos de rozamiento durante la marcha. </div>

Avisos mostrados en el visualizador	Posibles causas / consecuencias y ► soluciones
	<p>► En caso de ruidos de rozamiento, detenga el vehículo sin poner en peligro la seguridad vial y, si es posible, ajuste una mayor altura del vehículo.</p> <p>► Ajuste de una mayor altura del vehículo (→ página 223). El vehículo se eleva en función de la avería.</p>
 <p>está bajando</p>	<p>* La altura del vehículo desciende por los siguientes motivos:</p> <ul style="list-style-type: none"> • Ha seleccionado otro programa de conducción. • Ha superado el límite de velocidad. • Ha modificado la altura del vehículo pulsando la tecla.
 <p>se está elevando</p>	<p>* Se ajusta el nivel del vehículo que usted ha seleccionado.</p>
 <p>El vehículo se está elevando Esperar un momento</p>	<p>* La altura del vehículo es demasiado baja. El vehículo se eleva hasta la altura seleccionada.</p> <p>► No prosiga la marcha hasta que no haya desaparecido el aviso en el visualizador.</p>

Avisos mostrados en el visualizador	Posibles causas / consecuencias y ► soluciones
 <p data-bbox="144 366 371 391">Circular más despacio</p>	<p data-bbox="469 275 1304 298">* Para el ajuste de altura del vehículo seleccionado, circula a una velocidad excesiva.</p> <ul data-bbox="493 308 1252 331" style="list-style-type: none"><li data-bbox="493 308 1252 331">► Para ajustar la altura del vehículo, no circule a más de 37 mph (60 km/h).
<p data-bbox="144 415 426 491">Ayuda para aparcar y PARK-TRONIC no funcionan Ver Instrucciones servicio</p>	<p data-bbox="469 415 1308 438">* La ayuda activa para aparcar y la ayuda para aparcar PARKTRONIC están averiadas.</p> <p data-bbox="493 448 1134 471">Si dejan de darse las causas, el sistema vuelve a estar disponible.</p> <ul data-bbox="493 481 1386 609" style="list-style-type: none"><li data-bbox="493 481 1160 504">► Continúe conduciendo mientras observa el entorno del vehículo.<li data-bbox="493 518 569 540">O bien:<li data-bbox="493 551 1386 573">► Deténgase sin poner en peligro la seguridad vial y vuelva a poner el vehículo en marcha.<li data-bbox="493 584 1313 607">► Si sigue apareciendo el aviso en el visualizador, diríjase a un taller especializado.

Sistemas de seguridad de marcha

Avisos mostrados en el visualizador	Posibles causas / consecuencias y ► soluciones
<div data-bbox="205 319 362 487">  </div> <p data-bbox="195 495 445 570">no disponibles actualmente Ver Instrucciones servicio</p>	<p data-bbox="528 319 1160 342">* Los sistemas ABS y ESP® no están disponibles temporalmente.</p> <p data-bbox="547 353 1668 405">También pueden no estar disponibles temporalmente otros sistemas de asistencia y de seguridad de marcha como, por ejemplo, el BAS.</p> <p data-bbox="547 415 1677 467">El sistema de frenos sigue funcionando de la forma habitual. La distancia de frenado puede alargarse en situaciones de frenado de emergencia.</p> <div data-bbox="556 484 1696 526" style="background-color: #e0e0e0; padding: 5px;"> <p data-bbox="565 495 1313 519">▲ ADVERTENCIA Peligro de derrape por avería de los sistemas ABS y ESP®</p> </div> <p data-bbox="565 536 1369 560">Las ruedas pueden bloquearse al frenar y el sistema ESP® no estabiliza el vehículo.</p> <p data-bbox="565 570 1622 622">La maniobrabilidad y el comportamiento de frenado se ven notablemente afectados y la distancia de frenado puede incrementarse. Además se desconectan otros sistemas de seguridad de marcha.</p> <ul data-bbox="565 632 1604 743" style="list-style-type: none"> <li data-bbox="565 632 1604 684">► Conduzca con precaución un trayecto adecuado con curvas suaves a una velocidad superior a 19 mph (30 km/h). <li data-bbox="565 695 1604 743">► Si no desaparece el aviso del visualizador, diríjase de inmediato a un taller especializado. Hágalo conduciendo con precaución.

Avisos mostrados en el visualizador	Posibles causas / consecuencias y ► soluciones
 <p data-bbox="144 453 399 501">no funcionan Ver Instruc. servicio</p>	<p data-bbox="476 277 907 301">* Los sistemas ABS y ESP® están averiados.</p> <p data-bbox="495 311 1618 397">También pueden estar averiados otros sistemas de asistencia y de seguridad de marcha como, por ejemplo, el BAS. El sistema de frenos sigue funcionando de la forma habitual. La distancia de frenado puede alargarse en situaciones de frenado de emergencia.</p> <div data-bbox="500 415 1646 635" style="border: 1px solid black; padding: 5px;"> <p data-bbox="506 422 1262 449">▲ ADVERTENCIA Peligro de derrape por avería de los sistemas ABS y ESP®</p> <p data-bbox="510 467 1319 491">Las ruedas pueden bloquearse al frenar y el sistema ESP® no estabiliza el vehículo.</p> <p data-bbox="510 501 1570 553">La maniobrabilidad y el comportamiento de frenado se ven notablemente afectados y la distancia de frenado puede incrementarse. Además se desconectan otros sistemas de seguridad de marcha.</p> <ul style="list-style-type: none"> <li data-bbox="510 563 883 587">► Prosiga la marcha con precaución. <li data-bbox="510 597 1411 621">► Encargue de inmediato la revisión de los sistemas ABS y ESP® en un taller especializado. </div>
 <p data-bbox="144 743 413 791">no disponible actualmente Ver Instrucciones servicio</p>	<p data-bbox="476 653 994 677">* El sistema ESP® no está disponible temporalmente.</p> <p data-bbox="495 687 1618 711">También pueden estar averiados otros sistemas de asistencia y de seguridad de marcha como, por ejemplo, el BAS.</p> <div data-bbox="500 729 1646 832" style="border: 1px solid black; padding: 5px;"> <p data-bbox="506 736 1179 763">▲ ADVERTENCIA Peligro de derrape por avería en el sistema ESP®</p> <p data-bbox="510 781 1600 832">Si el sistema ESP® está averiado, el sistema ESP® no estabiliza el vehículo. Además se desconectan otros sistemas de seguridad de marcha.</p> </div>

Avisos mostrados en el visualizador	Posibles causas / consecuencias y ► soluciones
	<ul style="list-style-type: none"> ► Conduzca con precaución un trayecto adecuado con curvas suaves a una velocidad superior a 19 mph (30 km/h). ► Si no desaparece el aviso del visualizador, diríjase de inmediato a un taller especializado. Hágalo conduciendo con precaución.
 <p data-bbox="195 515 436 562">no funciona Ver Instruc. servicio</p>	<p data-bbox="528 422 846 446">* El sistema ESP® está averiado.</p> <p data-bbox="547 458 1674 541">También pueden estar averiados otros sistemas de asistencia y de seguridad de marcha como, por ejemplo, el BAS. El sistema de frenos sigue funcionando de la forma habitual. La distancia de frenado puede alargarse en situaciones de frenado de emergencia.</p> <div data-bbox="547 562 1702 603" style="background-color: #e0e0e0; padding: 5px;"> <p data-bbox="559 572 1212 596">▲ ADVERTENCIA Peligro de derrape por avería del sistema ESP®</p> </div> <p data-bbox="565 614 1674 666">Si el sistema ESP® está averiado, no estabilizará el vehículo. ® Además, se desconectan otros sistemas de seguridad de marcha.</p> <ul style="list-style-type: none"> ► Prosiga la marcha con precaución. ► Encargue la revisión del sistema ESP® en un taller especializado.

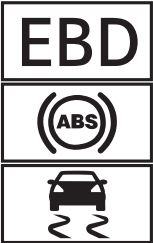

Avisos mostrados en el visualizador	Posibles causas / consecuencias y ► soluciones
 <p data-bbox="144 539 399 586">no funcionan Ver Instruc. servicio</p>	<p data-bbox="476 277 1622 337">* Los sistemas EBD, ABS y ESP® están averiados. También pueden estar averiados otros sistemas de asistencia y de seguridad de marcha como, por ejemplo, el BAS.</p> <div data-bbox="500 356 1646 570" style="border: 1px solid black; padding: 5px;"> <p data-bbox="510 363 1391 391">▲ ADVERTENCIA Peligro de derrape en caso de avería de los sistemas EBD, ABS y ESP®</p> <p data-bbox="510 407 1319 433">Las ruedas pueden bloquearse al frenar y el sistema ESP® no estabiliza el vehículo.</p> <p data-bbox="510 443 1572 493">La maniobrabilidad y el comportamiento de frenado se ven notablemente afectados y la distancia de frenado puede incrementarse. Además se desconectan otros sistemas de seguridad de marcha.</p> <ul style="list-style-type: none"> <li data-bbox="510 503 883 529">► Prosiga la marcha con precaución. <li data-bbox="510 539 1350 565">► Encargue de inmediato la revisión del sistema de frenos en un taller especializado. </div>
<p data-bbox="144 615 426 715">Asistente de frenado activo Funcionamiento limitado actualmente Ver Instrucciones servicio</p>	<p data-bbox="476 615 1646 665">* Vehículos con paquete de asistencia a la conducción: el asistente de frenado activo con función de cruce, el asistente de maniobra evasiva o PRE-SAFE® PLUS no están disponibles temporalmente, o solo de un modo parcial.</p> <p data-bbox="495 675 1646 701">Vehículos sin paquete de asistencia a la conducción: el asistente de frenado activo no está disponible temporalmente.</p> <ul style="list-style-type: none"> <li data-bbox="495 711 1615 788">► Prosiga la marcha con precaución. Cuando las condiciones ambientales se encuentren dentro de los límites del sistema, el sistema volverá a estar disponible. <li data-bbox="495 798 569 824">O bien: <li data-bbox="495 835 1596 884">► Si no desaparece el aviso del visualizador, detenga el vehículo sin poner en peligro la seguridad vial y vuelva a poner en marcha el vehículo.

Avisos mostrados en el visualizador	Posibles causas / consecuencias y ► soluciones
<p data-bbox="194 277 462 352">Asistente frenado activo Funcionamiento limitado Ver Instrucciones servicio</p>	<p data-bbox="526 277 1690 326">* En vehículos con paquete de asistencia a la conducción, las siguientes funciones pueden no estar disponibles temporalmente, o solo de un modo limitado:</p> <ul data-bbox="545 336 1062 429" style="list-style-type: none"><li data-bbox="545 336 1062 362">• Asistente de frenado activo con función de cruce<li data-bbox="545 367 1062 393">• Asistente de maniobra evasiva<li data-bbox="545 398 1062 429">• PRE-SAFE® PLUS <p data-bbox="545 450 1690 497">Vehículos sin paquete de asistencia a la conducción: el asistente de frenado activo no está disponible temporalmente, o solo de un modo limitado.</p> <p data-bbox="545 507 914 533">► Prosiga la marcha con precaución.</p> <p data-bbox="545 543 619 564">O bien:</p> <p data-bbox="545 574 1432 600">► Deténgase sin poner en peligro la seguridad vial y vuelva a poner el vehículo en marcha.</p> <p data-bbox="545 606 1330 626">► Si no desaparece el aviso en el visualizador, diríjase a un taller especializado.</p>



Sistema de llamada de emergencia Mercedes-Benz

Avisos mostrados en el visualizador	Posibles causas / consecuencias y ► soluciones
 <p>no funciona</p>	<p>* El sistema de llamada de emergencia Mercedes-Benz está averiado. El sistema Mercedes me connect también está averiado.</p> <ul style="list-style-type: none"> ► Diríjase a un taller especializado.
<p>Dispositivo detectado en el acoplamiento para diagnóstico Ver Instrucciones servicio</p>	<p>* Las funciones de detección de averías del vehículo están limitadas.</p> <p>Se ha producido un fallo en una o varias funciones principales del sistema Mercedes me connect.</p> <ul style="list-style-type: none"> ► Tenga en cuenta las indicaciones sobre el acoplamiento para diagnóstico (→ página 27). ► Diríjase a un taller especializado cualificado.

Batería

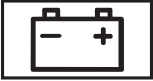
Avisos mostrados en el visualizador	Posibles causas / consecuencias y ► soluciones
 <p data-bbox="195 410 478 456">Batería de 12 V Ver Instrucciones servicio</p>	<ul style="list-style-type: none"> <li data-bbox="524 317 1393 339">* El vehículo está apagado y el estado de carga de la batería de 12 V es demasiado bajo. <ul style="list-style-type: none"> <li data-bbox="543 350 1110 372">► Desconecte los consumidores eléctricos innecesarios. <li data-bbox="543 377 1023 399">► Conduzca el vehículo durante 30-60 minutos. <li data-bbox="543 410 617 433">O bien: <li data-bbox="543 447 1217 470">► Cargue la batería de 12 V de forma estacionaria (→ página 330). <ul style="list-style-type: none"> <li data-bbox="524 480 1378 503">* Si el aviso se muestra con el vehículo encendido, hay una avería de la red de a bordo. <ul style="list-style-type: none"> <li data-bbox="543 513 1012 536">► Diríjase a un taller especializado cualificado.
 <p data-bbox="195 651 399 674">Ver Instruc. servicio</p>	<ul style="list-style-type: none"> <li data-bbox="524 558 879 581">* La batería de 12 V ya no se carga. <div data-bbox="547 596 1696 715" style="border: 1px solid black; padding: 5px; margin-top: 10px;"> <p data-bbox="561 607 1193 629">! INDICACIÓN Posible avería del motor al continuar la marcha</p> <ul style="list-style-type: none"> <li data-bbox="561 648 814 671">► No prosiga la marcha. <li data-bbox="561 681 1073 704">► Póngase en contacto con un taller especializado. </div> <li data-bbox="543 731 1517 754">► Deténgase inmediatamente teniendo en cuenta la situación del tráfico y desconecte el vehículo. <li data-bbox="543 768 1055 791">► Póngase en contacto con un taller especializado.



Avisos mostrados en el visualizador	Posibles causas / consecuencias y ► soluciones
 <p>Detener el vehículo Ver Instruc. servicio</p>	<p>* La batería de 12 V deja de cargarse y ha alcanzado un estado de carga demasiado bajo.</p> <div style="border: 1px solid black; padding: 5px; margin-bottom: 10px;"> <p>! INDICACIÓN Posible avería del motor al continuar la marcha</p> <ul style="list-style-type: none"> ▶ No prosiga la marcha. ▶ Póngase en contacto con un taller especializado. </div> <ul style="list-style-type: none"> ▶ Deténgase de inmediato teniendo en cuenta la situación del tráfico. No prosiga la marcha. ▶ Desconecte el vehículo. ▶ Póngase en contacto con un taller especializado.
 <p>Detener el vehículo No apagar el motor</p>	<p>* La batería de 12 V tiene un estado de carga demasiado bajo.</p> <ul style="list-style-type: none"> ▶ Deténgase de inmediato teniendo en cuenta la situación del tráfico. No prosiga la marcha. ▶ Deje el motor en marcha. ▶ Una vez que el aviso en el visualizador haya desaparecido, prosiga la marcha. ▶ Si no desaparece el aviso del visualizador: póngase en contacto con un taller especializado.



Avisos mostrados en el visualizador	Posibles causas / consecuencias y ► soluciones
 <p data-bbox="195 370 454 469">Batería sobrecalentada ¡Detener vehíc., salir todos! A ser posible en el exterior</p>	<p data-bbox="524 277 1197 301">* La batería de 48 V está sobrecalentada. Existe peligro de incendio.</p> <ul style="list-style-type: none"> <li data-bbox="543 311 1240 335">► Deténgase de inmediato teniendo en cuenta la situación del tráfico. <li data-bbox="543 346 1530 369">► Si es posible, detenga el vehículo al aire libre y haga que todos los ocupantes del vehículo salgan. <li data-bbox="543 387 1692 436">ⓘ Pueden activarse automáticamente algunas funciones auxiliares del vehículo, como el modo de aire interior circulante de la climatización. <li data-bbox="543 449 796 473">► No prosiga la marcha. <li data-bbox="543 483 1461 507">► En caso de humo, abandone la zona de peligro e informe a los bomberos inmediatamente. <li data-bbox="543 518 1498 541">► Póngase en contacto con un taller especializado aunque no haya signos externos de incendio.
 <p data-bbox="195 655 476 700">Batería de 48 V Ver Instrucciones servicio</p>	<p data-bbox="524 562 1143 586">* El funcionamiento de la red de a bordo de 48 V está limitado.</p> <p data-bbox="543 596 1188 620">Las funciones de confort solo pueden utilizarse de forma limitada.</p> <ul style="list-style-type: none"> <li data-bbox="543 630 1036 654">► Diríjase de inmediato a un taller especializado.
 <p data-bbox="195 821 454 866">Esperar Cargando batería 48 V...</p>	<p data-bbox="524 728 1650 777">* La batería de 48 V está descargada. Ha encendido el vehículo durante la carga de la batería de 12 V mediante un cargador adecuado o mientras otro vehículo presta ayuda al arranque.</p> <p data-bbox="543 787 1692 836">La batería de 48 V se carga automáticamente mediante el convertidor de tensión. Después de algunos minutos, en el visualizador del cuadro de instrumentos se muestra el aviso Es posible volver a arrancar el motor.</p> <ul style="list-style-type: none"> <li data-bbox="543 846 870 870">► Ponga en marcha el vehículo.



Avisos mostrados en el visualizador	Posibles causas / consecuencias y ► soluciones
	<ul style="list-style-type: none"> ► Para cargar la batería de 12 V y la batería de 48 V, circule con el vehículo durante un tiempo después de desembornar el cargador. <p>Si después de unos minutos no se muestra el aviso Es posible volver a arrancar el motor:</p> <ul style="list-style-type: none"> ► Intente poner en marcha el vehículo. ► Si el vehículo no arranca: póngase en contacto con un taller especializado cualificado.
<p>No es posible arrancar el motor Ver Instrucciones servicio</p>	<ul style="list-style-type: none"> * El estado de carga de la batería de 48 V es demasiado bajo. Ya no puede arrancar el vehículo. ► Desconecte los consumidores eléctricos innecesarios. ► Conecte un cargador adecuado y homologado por Mercedes-Benz con capacidad de carga suficiente en el punto de conexión para arranque mediante alimentación externa de la batería de 12 V (→ página 330). La batería de 48 V se carga mediante el convertidor de tensión del vehículo.
<p>Es posible volver a arrancar el motor</p>	<ul style="list-style-type: none"> * La batería de 48 V se ha cargado automáticamente mediante el convertidor de tensión. ► Para cargar la batería de 12 V y la batería de 48 V, arranque y circule con el vehículo durante un tiempo.

Control de la presión de los neumáticos

Avisos mostrados en el visualizador	Posibles causas / consecuencias y ► soluciones
Control de la presión de inflado de los neumáticos no disponible actualmente	<p>* Se produce la interferencia de una potente fuente de radiofrecuencia. Por ello no se reciben señales de los sensores de presión de los neumáticos. El control de la presión de los neumáticos no está disponible temporalmente. Una vez que se haya eliminado la causa, el control de la presión de los neumáticos se conecta de nuevo automáticamente.</p> <p>► Prosiga la marcha.</p>
Control presión inflado neumáticos no funciona	<p>* El control de la presión de los neumáticos está averiado.</p> <div data-bbox="547 519 1698 726" style="border: 1px solid gray; padding: 5px;"> <p>⚠ ADVERTENCIA Peligro de accidente por avería del control de la presión de los neumáticos</p> <p>El control de la presión de los neumáticos no puede advertir de la forma prevista si se produce una pérdida de presión en uno o varios neumáticos.</p> <p>Los neumáticos con una presión demasiado baja pueden, por ejemplo, afectar al comportamiento de marcha, así como al comportamiento direccional y de frenado.</p> <p>► Encargue la comprobación del control de la presión de los neumáticos en un taller especializado cualificado.</p> </div>
Ctrl. pres. neum. no funciona Faltan sensores de rueda	<p>* Las ruedas montadas no tienen sensores de presión de los neumáticos adecuados. El control de la presión de los neumáticos se ha desconectado.</p> <p>► Monte las ruedas con los sensores de presión de los neumáticos adecuados.</p>

Avisos mostrados en el visualizador	Posibles causas / consecuencias y ► soluciones
 <p>Falta sensor de rueda</p>	<p>* Falta la señal del sensor de presión de los neumáticos en uno o varios neumáticos. No se muestra ningún valor de presión para el neumático afectado.</p> <p>► Encargue el cambio del sensor de presión de los neumáticos averiado en un taller especializado.</p>
 <p>Comprobar neumáticos</p>	<p>* En uno o varios neumáticos ha disminuido considerablemente la presión. Se muestra la posición de la rueda. Adicionalmente suena una señal acústica de advertencia.</p> <div style="background-color: #e0e0e0; padding: 5px; margin-bottom: 10px;"> <p>⚠ ADVERTENCIA Peligro de accidente por presión de los neumáticos demasiado baja</p> <ul style="list-style-type: none"> • Los neumáticos pueden reventar. • Los neumáticos pueden desgastarse excesiva y/o irregularmente. • Las cualidades de marcha, la maniobrabilidad y el comportamiento de frenado pueden verse notablemente afectados. <p>Por tanto, puede perder el control del vehículo.</p> <ul style="list-style-type: none"> ► Preste atención a las presiones del neumático recomendadas. ► Si es necesario, adapte la presión de los neumáticos. </div> <p>► Detenga el vehículo teniendo en cuenta la situación del tráfico.</p> <p>► Compruebe la presión del neumático (→ página 343) y los neumáticos.</p>

Avisos mostrados en el visualizador	Posibles causas / consecuencias y ► soluciones
 <p data-bbox="195 367 465 419">Corregir presión de inflado de neumáticos</p>	<p data-bbox="524 277 1689 326">* Al menos un neumático tiene una presión insuficiente o la presión de los neumáticos difiere considerablemente entre sí.</p> <ul style="list-style-type: none"> <li data-bbox="543 336 1323 362">► Compruebe la presión de los neumáticos y, en caso necesario, agregue aire. <li data-bbox="543 367 1689 419">► Una vez la presión del neumático esté ajustada correctamente, reinicie el control de la presión de los neumáticos (→ página 349).
 <p data-bbox="195 536 471 585">Atención Neumático defectuoso</p>	<p data-bbox="524 446 1689 495">* La presión de los neumáticos disminuye repentinamente en uno o en varios neumáticos. Se muestra la posición de la rueda.</p> <div data-bbox="543 512 1698 826" style="border: 1px solid gray; padding: 5px;"> <p data-bbox="559 523 1345 549">⚠ ADVERTENCIA Peligro de accidente por circular con neumáticos sin presión</p> <ul style="list-style-type: none"> <li data-bbox="569 564 1149 585">• Los neumáticos pueden calentarse en exceso y dañarse. <li data-bbox="569 595 1641 647">• Las cualidades de marcha, la maniobrabilidad y el comportamiento de frenado pueden verse notablemente afectados. <p data-bbox="559 668 1020 688">Por tanto, puede perder el control del vehículo.</p> <ul style="list-style-type: none"> <li data-bbox="559 699 997 720">► No circule con un neumático sin presión. <li data-bbox="559 730 1652 782">► Si un neumático MOExtended está sin presión, no exceda el trayecto de funcionamiento de emergencia permitido ni la velocidad máxima autorizada. <li data-bbox="559 792 1323 813">► Tenga en cuenta las indicaciones sobre cómo actuar en caso de pinchazo. </div> <p data-bbox="543 844 1212 870">Indicaciones en caso de pinchazo de un neumático (→ página 320).</p>

Avisos mostrados en el visualizador	Posibles causas / consecuencias y ► soluciones
	<ul style="list-style-type: none"> ► Detenga el vehículo teniendo en cuenta la situación del tráfico. ► Compruebe los neumáticos.
<div style="text-align: center;">  <p>Neumáticos sobrecalentados</p> </div>	<p>* Como mínimo un neumático está sobrecalentado. Los neumáticos afectados se representan en rojo. A temperaturas cercanas al valor límite, los neumáticos se representan en amarillo.</p> <div style="border: 1px solid black; padding: 5px; margin-top: 10px;"> <p>▲ ADVERTENCIA Peligro de accidente por circular con neumáticos sobrecalentados</p> <p>Los neumáticos sobrecalentados pueden reventar.</p> <ul style="list-style-type: none"> ► Reduzca la velocidad para que se enfríen los neumáticos. </div>
<div style="text-align: center;">  <p>Reducir velocidad</p> </div>	<p>* Como mínimo un neumático está sobrecalentado. Los neumáticos afectados se representan en rojo. A temperaturas cercanas al valor límite, los neumáticos se representan en amarillo.</p> <div style="border: 1px solid black; padding: 5px; margin-top: 10px;"> <p>▲ ADVERTENCIA Peligro de accidente por circular con neumáticos sobrecalentados</p> <p>Los neumáticos sobrecalentados pueden reventar.</p> <ul style="list-style-type: none"> ► Reduzca la velocidad para que se enfríen los neumáticos. </div>



Avisador de pérdida de presión de los neumáticos



Avisos mostrados en el visualizador	Posibles causas / consecuencias y ► soluciones
<p>Comprobar la presión de inflado de los neumáticos</p>	<p>* Solo Canadá: El avisador de pérdida de presión de los neumáticos ha detectado una pérdida importante de presión.</p> <div style="border: 1px solid gray; padding: 5px; margin: 10px 0;"> <p>▲ ADVERTENCIA Peligro de accidente por presión de los neumáticos demasiado baja</p> <ul style="list-style-type: none"> • Los neumáticos pueden reventar. • Los neumáticos pueden desgastarse excesiva y/o irregularmente. • Las cualidades de marcha, la maniobrabilidad y el comportamiento de frenado pueden verse notablemente afectados. <p>Por tanto, puede perder el control del vehículo.</p> <ul style="list-style-type: none"> ► Preste atención a las presiones del neumático recomendadas. ► Si es necesario, adapte la presión de los neumáticos. </div> <ul style="list-style-type: none"> ► Detenga el vehículo teniendo en cuenta la situación del tráfico. ► Compruebe la presión del neumático (→ página 343) y los neumáticos. ► Una vez la presión del neumático esté ajustada correctamente, reinicie el avisador de pérdida de presión de los neumáticos (→ página 349).

Avisos mostrados en el visualizador	Posibles causas / consecuencias y ► soluciones
<p>Supervisión presión infl. neum. Reiniciar tras comprobar presión</p>	<p>* Solo Canadá: Se ha mostrado un aviso en el visualizador del avisador de pérdida de presión de los neumáticos y el sistema no se ha reiniciado desde entonces.</p> <p>► Una vez la presión del neumático esté ajustada correctamente, reinicie el avisador de pérdida de presión de los neumáticos (→ página 349).</p>
<p>Supervisión presión inflado neumáticos no funciona</p>	<p>* Solo Canadá: El avisador de pérdida de presión de los neumáticos está averiado.</p> <p>► Diríjase a un taller especializado cualificado.</p>

Aceite del motor

Avisos mostrados en el visualizador	Posibles causas / consecuencias y ► soluciones
 <p>Al parar para repostar: comprobar el nivel de aceite del motor</p>	<p>* El nivel de aceite del motor ha bajado hasta el nivel mínimo.</p> <div style="border: 1px solid black; padding: 5px; margin-bottom: 10px;"> <p>! INDICACIÓN Avería del motor por conducir con una cantidad insuficiente de aceite del motor</p> <p>► Evite los recorridos prolongados con una cantidad insuficiente de aceite del motor.</p> </div> <p>► Compruebe el nivel de aceite del motor la próxima vez que pare a repostar.</p>

Avisos mostrados en el visualizador	Posibles causas / consecuencias y ► soluciones
	<p>Rellene aceite del motor (→ página 307). Indicaciones sobre el aceite del motor (→ página 385).</p>
 <p>Al parar para repos. rellenar 1/4 galón de aceite de motor</p>	<p>* Aviso en el visualizador solo en determinadas motorizaciones: El nivel de aceite del motor ha bajado hasta el nivel mínimo.</p> <div data-bbox="550 428 1696 513" style="border: 1px solid black; padding: 5px;"> <p>! INDICACIÓN Avería del motor por conducir con una cantidad insuficiente de aceite del motor</p> <p>► Evite los recorridos prolongados con una cantidad insuficiente de aceite del motor.</p> </div> <p>► Rellene 1,1 US qt (1 l) de aceite del motor la próxima vez que pare a repostar (→ página 307). Indicaciones sobre el aceite del motor (→ página 385).</p>
 <p>Nivel de aceite del motor Reducir el nivel de aceite</p>	<p>* Aviso en el visualizador solo en determinadas motorizaciones: El nivel de aceite del motor es demasiado alto.</p> <div data-bbox="550 689 1696 774" style="border: 1px solid black; padding: 5px;"> <p>! INDICACIÓN Avería del motor por conducir con una cantidad excesiva de aceite del motor</p> <p>► Evite los recorridos prolongados con una cantidad excesiva de aceite del motor.</p> </div> <p>► Diríjase de inmediato a un taller especializado y encargue la reducción del nivel de aceite del motor.</p>

Avisos mostrados en el visualizador	Posibles causas / consecuencias y ► soluciones
 <p data-bbox="144 366 402 443">Nivel de aceite del motor Detener el vehículo Parar el motor</p>	<p data-bbox="476 275 1095 332">* Aviso en el visualizador solo en determinadas motorizaciones: El nivel de aceite del motor es demasiado bajo.</p> <div data-bbox="500 353 1646 436" style="border: 1px solid black; padding: 5px;"> <p data-bbox="506 360 1461 384">! INDICACIÓN Avería del motor por conducir con una cantidad insuficiente de aceite del motor</p> <p data-bbox="506 401 1350 425">► Evite los recorridos prolongados con una cantidad insuficiente de aceite del motor.</p> </div> <ul data-bbox="495 453 1406 581" style="list-style-type: none"> ► Deténgase de inmediato teniendo en cuenta la situación del tráfico. No prosiga la marcha. ► Desconecte el vehículo. ► Rellene 1,1 US qt (1 l) de aceite del motor (→ página 307). ► Compruebe el nivel de aceite del motor. <p data-bbox="495 598 1036 622">Indicaciones sobre el aceite del motor (→ página 385).</p>
 <p data-bbox="144 733 417 810">Presión aceite motor Dete- ner el vehículo Parar el motor</p>	<p data-bbox="476 642 1095 699">* Aviso en el visualizador solo en determinadas motorizaciones: La presión de aceite es demasiado baja.</p> <div data-bbox="500 720 1646 802" style="border: 1px solid black; padding: 5px;"> <p data-bbox="506 727 1337 751">! INDICACIÓN Avería del motor por circular con una presión de aceite insuficiente</p> <p data-bbox="506 768 1055 792">► Evite circular con una presión de aceite insuficiente.</p> </div> <ul data-bbox="495 820 1406 877" style="list-style-type: none"> ► Deténgase de inmediato teniendo en cuenta la situación del tráfico. No prosiga la marcha. ► Desconecte el vehículo.

Avisos mostrados en el visualizador	Posibles causas / consecuencias y ► soluciones
	<ul style="list-style-type: none"> ► Póngase en contacto con un taller especializado.
 <p data-bbox="195 410 463 458">Medición del nivel de aceite del motor imposible</p>	<ul style="list-style-type: none"> * La conexión eléctrica al sensor de nivel de aceite se ha interrumpido o el sensor de nivel de aceite está averiado. ► Diríjase a un taller especializado.

Testigos luminosos de advertencia y de control

Sinopsis de los testigos de control y testigos luminosos de advertencia

Al encender el vehículo, algunos sistemas efectúan una autocomprobación. Algunos testigos de control y testigos luminosos de advertencia pueden encenderse o parpadear temporalmente. Este comportamiento no es crítico. Solo si estos testigos de control y testigos luminosos de advertencia se encienden o parpadean tras el arranque del motor o durante la marcha, indican que hay una avería.

Visualizador del cuadro de instrumentos

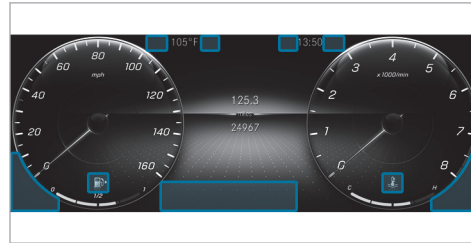

La posición de los testigos de control en el visualizador del cuadro de instrumentos puede diferir del ejemplo en función del ajuste del visualizador.

Testigos de control y testigos luminosos de advertencia

Seguridad de los ocupantes del vehículo

 Sistema de retención (→ página 451)





 Cinturón de seguridad (→ página 451)

Vehículo







 Servodirección (→ página 452)

450 Avisos en el visualizador y testigos luminosos de advertencia/de control





Motor

-  Temperatura del líquido refrigerante (→ página 453)
-  Diagnóstico del motor (→ página 453)
-  Fallo eléctrico (→ página 453)
-  Reserva de combustible con indicación de posición de la tapa del depósito de combustible (→ página 453)



Frenos

-  Freno de estacionamiento eléctrico (amarillo) (→ página 457)
-  EE. UU.: freno de estacionamiento eléctrico (rojo) (→ página 457)
-  Canadá: freno de estacionamiento eléctrico (rojo) (→ página 457)
-  EE. UU.: RBS (→ página 457)
-  Canadá: frenos (amarillo) (→ página 457)
-  EE. UU.: frenos (rojo) (→ página 457)
-  Canadá: frenos (rojo) (→ página 457)

Sistemas de asistencia

-  Advertencia de distancia (→ página 460)
-  Asistente de frenado activo (→ página 460)
-  Asistente de frenado activo (→ página 460)
-  AIR BODY CONTROL (→ página 460)
-  DYNAMIC BODY CONTROL (→ página 460)



Sistemas de seguridad de marcha



-  ABS (→ página 462)
-  ESP® (→ página 462)
-  ESP® OFF (→ página 462)

Control de la presión de los neumáticos



-  Control de la presión de los neumáticos (→ página 464)

Alumbrado exterior



-  Luz de posición (→ página 127)
-  Luz de cruce (→ página 127)

-  Luz de carretera (→ página 128)
-  Luz intermitente (→ página 128)
-  Luz antiniebla trasera (→ página 127)

Símbolos del visualizador de medios

-  Drive Away Assist (→ página 240)
-  Cross Traffic Alert (→ página 241)
-  Frenado de maniobras (→ página 241)

Seguridad de los ocupantes del vehículo

Testigos de advertencia/de control	Posibles causas / consecuencias y ► soluciones
 <p data-bbox="195 410 469 484">Testigo luminoso de advertencia del sistema de retención</p>	<p data-bbox="519 317 1522 368">* El testigo luminoso de advertencia rojo del sistema de retención se ilumina con el vehículo encendido. El sistema de retención está averiado (→ página 39).</p> <div data-bbox="532 384 1696 529" style="border: 1px solid gray; padding: 5px;"> <p data-bbox="541 394 1522 420">▲ ADVERTENCIA Peligro de sufrir lesiones por averías de funcionamiento del sistema de retención</p> <p data-bbox="541 436 1674 482">Pueden activarse involuntariamente algunos componentes del sistema de retención, o no hacerlo del modo previsto en caso de accidente.</p> <p data-bbox="541 493 1596 519">► Encargue inmediatamente la revisión y la reparación del sistema de retención en un taller especializado.</p> </div> <ul data-bbox="528 544 1387 638" style="list-style-type: none"> <li data-bbox="528 544 901 570">► Prosiga la marcha con precaución. <li data-bbox="528 581 1387 607">► Tenga en cuenta los avisos mostrados en el visualizador del cuadro de instrumentos. <li data-bbox="528 617 1018 643">► Diríjase de inmediato a un taller especializado.
 <p data-bbox="195 752 469 824">El testigo luminoso de advertencia del cinturón de seguridad parpadea</p>	<p data-bbox="519 658 1692 731">* El testigo luminoso de advertencia rojo de colocación de los cinturones de seguridad parpadea y suena una señal acústica de advertencia intermitente. El conductor o el acompañante no tienen el cinturón de seguridad abrochado durante la marcha.</p> <ul data-bbox="528 741 1064 829" style="list-style-type: none"> <li data-bbox="528 741 1064 767">► Abróchese el cinturón de seguridad (→ página 43). <li data-bbox="528 772 1027 798">Hay algún objeto sobre el asiento del acompañante. <li data-bbox="528 803 1027 829">► Retire los objetos del asiento del acompañante.

Testigos de advertencia/de control	Posibles causas / consecuencias y ► soluciones
 <p>El testigo luminoso de advertencia del cinturón de seguridad se ilumina</p>	<p>*El testigo luminoso de advertencia rojo de colocación de los cinturones de seguridad se ilumina durante seis segundos tras el arranque del motor.</p> <p>Adicionalmente puede sonar una señal acústica de advertencia intermitente.</p> <p>El testigo luminoso de advertencia rojo de colocación de los cinturones de seguridad recuerda al conductor y al acompañante que deben abrocharse el cinturón de seguridad.</p> <p>► Abróchese el cinturón de seguridad (→ página 43).</p> <p>Los objetos situados sobre el asiento del acompañante pueden provocar que el testigo luminoso de advertencia rojo de colocación de los cinturones de seguridad no se apague.</p>

Vehículo



Testigos de advertencia/de control	Posibles causas / consecuencias y ► soluciones
 <p>Testigo luminoso de advertencia de la servodirección (rojo)</p>	<p>* El testigo luminoso de advertencia rojo de la servodirección se ilumina con el vehículo encendido. Se ha averiado la servoasistencia o la propia dirección.</p> <div style="background-color: #e0e0e0; padding: 5px; margin-top: 10px;"> <p>▲ ADVERTENCIA Peligro de accidente por maniobrabilidad limitada</p> <p>Si la dirección no funciona correctamente, la seguridad de funcionamiento del vehículo se ve afectada.</p> <p>► Deténgase de inmediato teniendo en cuenta la situación del tráfico. No prosiga la marcha.</p> </div>



Testigos de advertencia/de control	Posibles causas / consecuencias y ► soluciones
	<p>► Póngase en contacto con un taller especializado.</p> <p>► Tenga en cuenta los avisos mostrados en el visualizador del cuadro de instrumentos.</p>

Motor

Testigos de advertencia/de control	Posibles causas / consecuencias y ► soluciones
 <p>Testigo luminoso de advertencia del líquido refrigerante (rojo)</p>	<p>* El testigo luminoso de advertencia rojo del líquido refrigerante se ilumina con el motor en marcha.</p> <p>Posibles causas:</p> <ul style="list-style-type: none"> • Sensor de temperatura averiado • Nivel insuficiente del líquido refrigerante • Entrada del aire hacia el radiador del motor obstaculizada • Ventilador del radiador del motor defectuoso • Bomba del líquido refrigerante del motor defectuosa <p>Si además suena una señal acústica de advertencia, el líquido refrigerante ha excedido la temperatura máxima admisible.</p>



Testigos de advertencia/de control	Posibles causas / consecuencias y ► soluciones
	<p>▲ ADVERTENCIA Peligro de sufrir quemaduras al abrir el capó</p> <p>Si abre el capó con el motor sobrecalentado o en caso de incendio en el compartimento motor, pueden producirse las siguientes situaciones:</p> <ul style="list-style-type: none">• Puede entrar en contacto con gases calientes.• Puede entrar en contacto con otras sustancias de servicio calientes que se escapen. <p>► Antes de abrir el capó, deje que el motor sobrecalentado se enfríe.</p> <p>► En caso de incendio en el compartimento del motor, mantenga cerrado el capó e informe a los bomberos.</p> <p>► Deténgase inmediatamente teniendo en cuenta la situación del tráfico y desconecte el vehículo. No prosiga la marcha.</p> <p>► Tenga en cuenta los avisos mostrados en el visualizador del cuadro de instrumentos.</p> <p>Si la indicación de la temperatura del líquido refrigerante se encuentra en el extremo inferior de la escala de temperatura:</p> <p>► Póngase en contacto con un taller especializado.</p> <p>Si la indicación de la temperatura del líquido refrigerante se encuentra en el extremo superior de la escala de temperatura:</p> <p>► Abandone el vehículo y no se mantenga en sus proximidades hasta que el motor se haya enfriado.</p>

Testigos de advertencia/de control	Posibles causas / consecuencias y ► soluciones
	<ul style="list-style-type: none"> ► Compruebe el nivel del líquido refrigerante (→ página 308). ► Asegúrese de que el suministro de aire al radiador del motor no esté obstaculizado. ► Siga conduciendo hasta el próximo taller especializado sin forzar mucho el motor. Además, asegúrese de que la indicación de la temperatura del líquido refrigerante permanezca por debajo de la zona roja.
 <p data-bbox="195 505 467 583">Testigo luminoso de advertencia del líquido refrigerante (amarillo)</p>	<p data-bbox="519 415 1522 436">* El testigo luminoso de advertencia amarillo del líquido refrigerante se ilumina con el motor en marcha.</p> <p data-bbox="519 448 691 469">Posibles causas:</p> <ul style="list-style-type: none"> • Sensor de temperatura averiado • Refrigeración del aire de sobrealimentación, del aceite del cambio o de la batería defectuosa • Persiana del radiador bloqueada o defectuosa <p data-bbox="519 591 1360 612">► Siga conduciendo hasta el próximo taller especializado sin forzar mucho el motor.</p>
 <p data-bbox="195 728 467 800">Testigo luminoso de advertencia del diagnóstico del motor</p>	<p data-bbox="519 632 1550 653">* El testigo luminoso de advertencia amarillo del diagnóstico del motor se ilumina con el motor en marcha.</p> <p data-bbox="519 664 1411 684">Se ha producido una avería en el motor, el sistema de escape o el sistema de combustible.</p> <p data-bbox="519 695 1609 715">Debido a ello, se pueden superar los valores límite de emisiones y el motor marcha en régimen de emergencia.</p> <p data-bbox="519 726 1683 778">Si el testigo luminoso de advertencia amarillo del diagnóstico del motor se ilumina, en algunos estados federales debe dirigirse de inmediato a un taller especializado, en virtud de las disposiciones legales vigentes.</p> <p data-bbox="519 788 1300 809">► Encargue lo antes posible la revisión del vehículo en un taller especializado.</p>

Testigos de advertencia/de control	Posibles causas / consecuencias y ► soluciones
 <p>Testigo luminoso de advertencia de fallo eléctrico</p>	<p>* El testigo luminoso de advertencia rojo de fallo eléctrico se enciende. Se ha producido una avería en el sistema eléctrico.</p> <p>► Tenga en cuenta los avisos mostrados en el visualizador del cuadro de instrumentos.</p>
 <p>El testigo luminoso de advertencia de la reserva de combustible parpadea</p>	<p>* El testigo luminoso de advertencia amarillo de la reserva de combustible parpadea durante la marcha. Se ha producido una pérdida de presión en el sistema de combustible. El tapón del depósito de combustible no está correctamente cerrado o el sistema de combustible está inestanco.</p> <p>► Cierre el tapón del depósito de combustible.</p> <p>Si el tapón del depósito de combustible ya está bien cerrado:</p> <p>► Diríjase a un taller especializado.</p>
 <p>El testigo luminoso de advertencia de la reserva de combustible se ilumina</p>	<p>* El testigo luminoso de advertencia amarillo de la reserva de combustible se ilumina con el motor en marcha. El nivel de combustible ha alcanzado el margen de reserva.</p> <p>► Reposte.</p>

Frenos

Testigos de advertencia/de control	Posibles causas / consecuencias y ► soluciones
<div data-bbox="205 319 362 401" data-label="Image"> </div> <p data-bbox="195 410 467 487">Testigo de control del freno de estacionamiento eléctrico (rojo) (solo EE. UU.)</p> <div data-bbox="205 493 362 576" data-label="Image"> </div> <p data-bbox="195 584 467 662">Testigo de control del freno de estacionamiento eléctrico (rojo) (solo Canadá)</p> <div data-bbox="205 667 362 750" data-label="Image"> </div> <p data-bbox="195 758 467 836">Testigo de control del freno de estacionamiento eléctrico (amarillo)</p>	<p data-bbox="519 319 1430 342">*El testigo de control rojo del freno de estacionamiento eléctrico parpadea o está encendido.</p> <p data-bbox="519 353 1581 377">El testigo de control amarillo del freno de estacionamiento eléctrico también se enciende en caso de avería.</p> <ul style="list-style-type: none"> <li data-bbox="519 381 1387 405">► Tenga en cuenta los avisos mostrados en el visualizador del cuadro de instrumentos.

Testigos de advertencia/de control	Posibles causas / consecuencias y ► soluciones
<div data-bbox="155 277 310 360" style="border: 1px solid black; padding: 5px; text-align: center; font-weight: bold; font-size: 24px;">RBS</div> <p data-bbox="144 366 413 445">Testigo luminoso de advertencia del RBS (solo EE. UU.)</p> <div data-bbox="155 449 310 532" style="border: 1px solid black; padding: 5px; text-align: center;">  </div> <p data-bbox="144 538 413 617">Testigo luminoso de advertencia de los frenos (amarillo) (solo Canadá)</p>	<p data-bbox="469 273 1604 325">*El testigo luminoso de advertencia amarillo RBS (solo EE. UU.) o el testigo luminoso de advertencia amarillo de los frenos  (solo Canadá) se ilumina con el vehículo conectado.</p> <div data-bbox="482 346 1646 495" style="border: 1px solid gray; padding: 10px;"> <p data-bbox="487 353 1203 381">▲ ADVERTENCIA Peligro de accidente por avería del sistema de frenos</p> <p data-bbox="495 391 1382 419">Si el sistema de frenos está averiado, el comportamiento de frenado puede verse afectado.</p> <ul style="list-style-type: none"> <li data-bbox="495 428 870 453">▶ Prosiga la marcha con precaución. <li data-bbox="495 459 1332 484">▶ Encargue de inmediato la revisión del sistema de frenos en un taller especializado. </div> <ul style="list-style-type: none"> <li data-bbox="476 515 1618 563">▶ Prosiga la marcha con cuidado, a una velocidad adecuada y a suficiente distancia con respecto al vehículo precedente. <li data-bbox="476 573 1147 598">▶ Observe los avisos en el visualizador del cuadro de instrumentos. <li data-bbox="476 609 833 634">▶ Dirijase a un taller especializado.

Testigos de advertencia/de control

BRAKE

Testigo luminoso de advertencia de los frenos (solo EE. UU.)



Testigo luminoso de advertencia de los frenos (solo Canadá)

Posibles causas / consecuencias y ► soluciones

* El testigo luminoso de advertencia rojo de los frenos se ilumina con el vehículo conectado.

Posibles causas:

- La amplificación de la fuerza de frenado está averiada y el comportamiento de frenado puede verse afectado.
- Hay poco líquido de frenos en el depósito de líquido de frenos.

► Tenga en cuenta los avisos mostrados en el visualizador del cuadro de instrumentos.

▲ ADVERTENCIA Peligro de lesiones y accidente por avería de la amplificación de la fuerza de frenado

Si la amplificación de la fuerza de frenado está averiada, para frenar puede ser necesario pisar con más fuerza el pedal de freno. El comportamiento de frenado puede verse afectado. La distancia de frenado puede alargarse en situaciones de frenado de emergencia.

- Deténgase de inmediato teniendo en cuenta la situación del tráfico. No prosiga la marcha.
- Póngase en contacto con un taller especializado.



▲ ADVERTENCIA Peligro de accidente por bajo nivel de líquido de frenos



Si el nivel de líquido de frenos es demasiado bajo, el efecto de frenado y, con él, el comportamiento de frenado pueden verse afectados.

- Deténgase de inmediato teniendo en cuenta la situación del tráfico. No prosiga la marcha.
- Póngase en contacto con un taller especializado.



Testigos de advertencia/de control	Posibles causas / consecuencias y ► soluciones
	<p>► No añada líquido de frenos.</p>



Sistemas de asistencia

Testigos de advertencia/de control	Posibles causas / consecuencias y ► soluciones
 <p>Testigo luminoso de advertencia de la advertencia de distancia</p>	<p>* El testigo luminoso de advertencia de distancia rojo se ilumina durante la marcha. La distancia con respecto al vehículo precedente es demasiado pequeña para la velocidad seleccionada. Si suena una señal acústica de advertencia adicional, se aproxima a un obstáculo a velocidad excesiva.</p> <ul style="list-style-type: none"> ► Prepárese para frenar inmediatamente. ► Aumente la distancia. <p>Función del asistente de frenado activo (→ página 207).</p>
 <p>Testigo luminoso de advertencia del asistente de frenado activo</p>	<p>* El testigo luminoso de advertencia del asistente de frenado activo está encendido. El sistema no está disponible o su funcionamiento está limitado debido a sensores sucios o a una avería.</p> <ul style="list-style-type: none"> ► Tenga en cuenta los avisos mostrados en el visualizador del cuadro de instrumentos.

Testigos de advertencia/de control	Posibles causas / consecuencias y ► soluciones
 <p data-bbox="195 370 462 448">Testigo luminoso de advertencia del asistente de frenado activo</p>	<p data-bbox="513 277 1382 360">* El testigo luminoso de advertencia del asistente de frenado activo está encendido. El sistema está desconectado o se ha limitado su funcionamiento de forma automática. Esto ocurre cuando se ha activado otro sistema de asistencia.</p> <p data-bbox="524 370 1410 396">► Tenga en cuenta las indicaciones sobre el asistente de frenado activo (→ página 207).</p>
 <p data-bbox="195 557 462 635">Testigo luminoso de advertencia del tren de rodaje (amarillo)</p>	<p data-bbox="513 469 1382 547">* El testigo luminoso de advertencia amarillo del AIR BODY CONTROL se enciende. El testigo luminoso de advertencia amarillo del DYNAMIC BODY CONTROL se enciende. Hay una avería en el sistema AIR BODY CONTROL. Hay una avería en el sistema DYNAMIC BODY CONTROL.</p> <p data-bbox="524 557 1391 614">► Tenga en cuenta los avisos mostrados en el visualizador del cuadro de instrumentos.</p>

Sistemas de seguridad de marcha

Testigos de advertencia/de control	Posibles causas / consecuencias y ► soluciones
 <p data-bbox="144 409 410 456">Testigo luminoso de advertencia del ABS</p>	<p data-bbox="463 315 1350 363">* El testigo luminoso de advertencia amarillo del ABS se ilumina con el vehículo conectado. El ABS está averiado.</p> <p data-bbox="476 376 1208 399">Si suena una señal acústica de advertencia adicional, el EBD está averiado.</p> <p data-bbox="476 409 1337 433">También pueden estar averiados otros sistemas de asistencia y de seguridad de marcha.</p> <p data-bbox="476 444 1337 468">► Tenga en cuenta los avisos mostrados en el visualizador del cuadro de instrumentos.</p> <div data-bbox="482 487 1644 700" style="border: 1px solid black; padding: 5px;"> <p data-bbox="491 495 1312 519">▲ ADVERTENCIA Peligro de derrape en caso de avería de los sistemas EBD o ABS</p> <p data-bbox="491 536 887 560">Las ruedas pueden bloquearse al frenar.</p> <p data-bbox="491 570 1622 618">La maniobrabilidad y el comportamiento de frenado se ven notablemente afectados y la distancia de frenado puede incrementarse. Además se desconectan otros sistemas de seguridad de marcha.</p> <ul style="list-style-type: none"> <li data-bbox="491 629 868 653">► Prosiga la marcha con precaución. <li data-bbox="491 664 1332 687">► Encargue de inmediato la revisión del sistema de frenos en un taller especializado. </div>
 <p data-bbox="144 811 428 858">El testigo luminoso de advertencia ESP® parpadea</p>	<p data-bbox="463 717 1360 765">* El testigo luminoso de advertencia amarillo del sistema ESP® parpadea durante la marcha. Una o varias ruedas han alcanzado su límite de adherencia (→ página 185).</p> <p data-bbox="476 777 1374 800">► Adapte su forma de conducir a las condiciones meteorológicas y al estado de la calzada.</p>

Testigos de advertencia/de control	Posibles causas / consecuencias y ► soluciones
 <p data-bbox="194 367 480 419">El testigo luminoso de advertencia ESP® se ilumina</p>	<p data-bbox="517 274 1413 326">* El testigo luminoso de advertencia amarillo del ESP® se ilumina con el vehículo conectado. El sistema ESP® está averiado.</p> <p data-bbox="526 336 1653 367">También pueden estar averiados otros sistemas de asistencia y de seguridad de marcha como, por ejemplo, el BAS.</p> <p data-bbox="526 372 1386 398">► Tenga en cuenta los avisos mostrados en el visualizador del cuadro de instrumentos.</p> <div data-bbox="535 419 1690 455" style="background-color: #e0e0e0; padding: 5px;"> <p data-bbox="545 424 1191 450">▲ ADVERTENCIA Peligro de derrape por avería del sistema ESP®</p> </div> <p data-bbox="545 466 1653 518">Si el sistema ESP® está averiado, no estabilizará el vehículo. ® Además, se desconectan otros sistemas de seguridad de marcha.</p> <ul data-bbox="545 528 1210 595" style="list-style-type: none"> <li data-bbox="545 528 914 554">► Prosiga la marcha con precaución. <li data-bbox="545 564 1210 595">► Encargue la revisión del sistema ESP® en un taller especializado.
 <p data-bbox="194 709 462 761">Testigo luminoso de advertencia ESP® OFF</p>	<p data-bbox="517 616 1422 668">* El testigo luminoso de advertencia amarillo ESP® OFF se ilumina con el vehículo encendido. El sistema ESP® está desconectado.</p> <p data-bbox="526 678 1358 709">También pueden no funcionar otros sistemas de asistencia y de seguridad de marcha.</p> <div data-bbox="535 730 1690 766" style="background-color: #e0e0e0; padding: 5px;"> <p data-bbox="545 735 1367 761">▲ ADVERTENCIA Peligro de derrape al circular con el sistema ESP® desconectado</p> </div> <p data-bbox="545 777 1672 828">El sistema ESP® no estabiliza el vehículo. Además se ve limitada la disponibilidad de otros sistemas de seguridad de marcha.</p> <ul data-bbox="545 839 914 865" style="list-style-type: none"> <li data-bbox="545 839 914 865">► Prosiga la marcha con precaución.

Testigos de advertencia/de control	Posibles causas / consecuencias y ► soluciones
	<ul style="list-style-type: none">▶ Desconecte el sistema ESP® solo mientras la situación lo requiera. <p>Si no puede conectar el sistema ESP®, significa que está averiado.</p> <ul style="list-style-type: none">▶ Encargue de inmediato la revisión del sistema ESP® en un taller especializado. <p>► Tenga en cuenta las indicaciones para desconectar el sistema ESP® (→ página 185).</p>

Control de la presión de los neumáticos















Testigos de advertencia/de control	Posibles causas / consecuencias y ► soluciones
 <p>El testigo luminoso de advertencia del control de la presión de los neumáticos parpadea</p>	<p>*El testigo luminoso de advertencia amarillo del control de la presión de los neumáticos (pérdida de presión/avería) parpadea durante aproximadamente un minuto y, a continuación, se ilumina de forma permanente. El control de la presión de los neumáticos está averiado.</p> <p>▲ ADVERTENCIA Peligro de accidente por avería del control de la presión de los neumáticos</p> <p>El control de la presión de los neumáticos no puede advertir de la forma prevista si se produce una pérdida de presión en uno o varios neumáticos.</p>

Testigos de advertencia/de control	Posibles causas / consecuencias y ► soluciones
	<p>Los neumáticos con una presión demasiado baja pueden, por ejemplo, afectar al comportamiento de marcha, así como al comportamiento direccional y de frenado.</p> <p>► Encargue la comprobación del control de la presión de los neumáticos en un taller especializado cualificado.</p>
 <p>El testigo luminoso de advertencia del control de la presión de los neumáticos se ilumina</p>	<p>*El testigo luminoso de advertencia amarillo del control de la presión de los neumáticos (pérdida de presión/avería) está encendido. El control de la presión de los neumáticos ha detectado una pérdida de presión al menos en un neumático.</p> <p>▲ ADVERTENCIA Peligro de accidente por presión de los neumáticos demasiado baja</p> <ul style="list-style-type: none"> • Los neumáticos pueden reventar. • Los neumáticos pueden desgastarse excesiva y/o irregularmente. • Las cualidades de marcha, la maniobrabilidad y el comportamiento de frenado pueden verse notablemente afectados. <p>Por tanto, puede perder el control del vehículo.</p> <p>► Preste atención a las presiones del neumático recomendadas.</p> <p>► Si es necesario, adapte la presión de los neumáticos.</p> <p>► Detenga el vehículo teniendo en cuenta la situación del tráfico.</p> <p>► Compruebe la presión del neumático y los neumáticos.</p>

A			
ABS	185	Adaptación del cinturón	
Accidente, llamada de emergencia	287	Activación/desactivación.....	44
Aceite del motor		Función.....	44
Aditivos.....	385	Aditivos	
calidad.....	386	Aceite del motor.....	385
Cantidad de llenado.....	386	Combustible.....	385
Comprobación del nivel de aceite con		Advertencia de cinturón desabrochado	44
el ordenador de a bordo.....	306	Advertencia de distancia	207
Comprobación del nivel de aceite con		Advertencia/indicación de semáforo	212
la varilla indicadora del nivel de aceite....	305	Agente frigorígeno	389
MB-Freigabe o MB-Approval.....	386	Agua de lavado	
relleno.....	307	Líquido lavacrystales.....	388
Aceleración		Llenado.....	309
Aceleración optimizada.....	155	Agua limpiacrystales	388
Kick-down.....	171	AIR BODY CONTROL	
Acoplamiento para diagnóstico	27	Ajuste.....	223
Actualizaciones del sistema	262	Función.....	222
Adaptación automática del asiento	104	Airbag	
Adaptación de la velocidad basada en el trayecto		Activación.....	39
Ajuste.....	201	Airbag delantero.....	45
Funcionamiento.....	200	Desconexión automática del airbag	
		del acompañante.....	49
		Protección.....	46
		Protección limitada.....	48
		Sinopsis.....	45
		Testigo luminoso de advertencia.....	39
		Testigos de control PASSENGER AIR	
		BAG.....	50
		Airbag de rodillas	45
		Airbag delantero	45
		Airbag lateral	45
		Ajustes de desbloqueo	71
		Ajustes de fábrica	
		MBUX.....	266
		Ajustes del sistema	
		Ajuste del idioma.....	265
		Función reset MBUX.....	266
		Ajustes del sonido	298
		Ajustes del volante	109
		Alarma antirrobo	94
		Alarma de pánico, Alarma	
		Activación/desactivación.....	71
		Alarma volumétrica	96
		Alertas de peligro	
		Car-to-X-Communication.....	272

Alfombrilla	126	Apertura de la tapa del maletero con el pie		Tecla de arranque y parada.....	152
Alimentación eléctrica		HANDS-FREE ACCESS.....	82	Arranque del vehículo	
conexión (tecla de arranque y parada)....	151	Apertura del portón trasero con el pie		Régimen de emergencia.....	153
Tecla de arranque y parada.....	151	HANDS-FREE ACCESS.....	82	Remote Online.....	154
Almacenamiento de datos		Apertura/cierre de la puerta del garaje	179	Tecla de arranque y parada.....	152
Derechos de la protección de datos.....	35	Apertura/cierre del garaje	179	Arranque por remolcado	337
Registrador de datos de accidente.....	35	Aplicación Mercedes me		Arranque/parada automáticos del motor	160
Servicios online.....	34	Activación del equipamiento a medida.....	22	Arrastrar	
Sistema multimedia MBUX/Mercedes me connect.....	35	Apoyo lumbar, Respaldo con apoyo lumbar ..	101	Métodos de remolcado.....	332
Unidades electrónicas de control.....	31	Apps, Mercedes me		Asideros	98
Altura del asiento	100	Llamadas Mercedes me.....	279	Asiento	
Alumbrado exterior		Mercedes me connect.....	282	Adaptación automática.....	104
Conservación.....	314	Argolla para remolcado	336	Airbag lateral.....	45
Animales	69	Argollas de sujeción	119	Ajuste eléctrico.....	100
Animales domésticos en el vehículo	69	Arranque		Ajuste manual y eléctrico.....	98
Apagado de la alarma	94	Remote Online.....	154	Ajustes.....	14
Aparato de limpieza a alta presión	311	Tecla de arranque y parada.....	152	Apoyo lumbar.....	101
Aparcamiento		Arranque de emergencia del vehículo	337	Bloqueo del respaldo (parte trasera).....	119
Ayuda activa para aparcar.....	235	Arranque del motor		Calefacción de superficies.....	108
Búsqueda.....	272	Régimen de emergencia.....	153	Configuración de los ajustes.....	104
PARKTRONIC.....	230	Remote Online.....	154	Función de memoria.....	112
Apertura de confort	86			Plegado hacia atrás del respaldo (parte trasera).....	118

Plegado hacia delante del respaldo (parte trasera).....	117	Riesgos/peligros.....	55	Solicitud de la velocidad.....	197
Posición correcta del asiento del conductor.....	97	Top Tether.....	62	Asistente activo de velocidad límite	199
Programa de entrenamiento.....	105	Asistencia a las maniobras	241	Asistente activo para cambio de carril	
Programa de masaje.....	105	Asistencia en carretera (avería)	23	Activación/desactivación.....	207
Reposición de los ajustes.....	106	Asistencia en maniobras		Función.....	205
Asiento del acompañante		Conexión/desconexión.....	242	Asistente activo para retenciones	
Ajuste eléctrico.....	100	Drive Away Assist.....	240	Conexión/desconexión.....	202
Ajuste manual y eléctrico.....	98	Frenado de maniobras.....	241	Funcionamiento.....	201
Asiento del conductor		Asistente activo de dirección		Asistente de frenado	
Ajuste eléctrico.....	100	Asistente activo de parada de emergencia.....	205	Asistente de frenado activo.....	207
Ajuste manual y eléctrico.....	98	Asistente activo para cambio de carril....	205	Servofreno de emergencia.....	185
Ayuda de entrada y salida del vehículo...	110	Conexión/desconexión.....	204	Asistente de frenado activo	
Calefacción de asiento.....	106	Funcionamiento.....	202	Ajuste.....	212
Asiento funcional	14	Asistente activo de distancia DISTRONIC		Funcionamiento.....	207
Asiento infantil		Activación/desactivación.....	197	Asistente de luces	
Asiento del acompañante.....	65	Adaptación de la velocidad basada en el trayecto.....	200	Luz de carretera.....	133
Colocación del cinturón de seguridad en el asiento del acompañante.....	66	Asistente activo de parada de emergencia.....	205	Asistente de parada de emergencia, Asistente activo de parada de emergencia	205
Fijación.....	59	Asistente activo para cambio de carril....	205	Asistente ECO	
Fijación en el asiento trasero.....	64	Aumento/reducción de la velocidad.....	197	Red de a bordo de 48 V.....	163
Indicaciones generales.....	54	Funcionamiento.....	194	Asistente interior MBUX	
Montaje de ISOFIX.....	60	Memorización de la velocidad.....	197	Luz de búsqueda.....	259
				Luz de lectura.....	259

- Sinopsis..... 257
- Asistente para cambio de carril..... 205**
- Asistente para retenciones..... 201**
- Asistente para señales de tráfico**
- Ajuste..... 214
- Función..... 212
- Asistente para viento lateral..... 187**
- ASSYST PLUS**
- Indicador de intervalos de mantenimiento..... 300
- Medidas de mantenimiento..... 300
- Tiempos de inactividad con la batería desembornada..... 301
- ATTENTION ASSIST**
- Ajuste..... 191
- Funcionamiento..... 190
- Autocomprobación**
- Desconexión automática del airbag del acompañante..... 50
- Sistema de retención..... 39
- Avería**
- Arranque por remolcado..... 337
- Cambio de ruedas..... 369
- Pinchazo..... 320
- Remolcado..... 333
- Sinopsis sobre ayudas..... 16
- Sistema de retención..... 39
- Transporte del vehículo..... 334
- Avería (asistencia en carretera)..... 23**
- Avisador de pérdida de presión de los neumáticos**
- Función..... 349
- Reinicio..... 350
- Aviso de avería**
- Visualizador del cuadro de instrumentos..... 391
- Aviso de averías relevantes desde el punto de vista de la seguridad..... 30**
- Aviso en el visualizador**
- Consulta en el ordenador de a bordo..... 391
- Indicaciones..... 391
- Avisos mostrados en el visualizador**
-  --- mph..... 419
-  --- mph..... 419
-  **Al parar para repos. rellenar 1/4 galón de aceite de motor..... 447**
-  **Al parar para repostar: comprobar el nivel de aceite del motor..... 446**
-  **Atención Neumático defectuoso.. 443**
-  **Attention Assist no funciona..... 418**
-  **Attention Assist: ¡Descansar!..... 418**
-  **Avería Circular como máximo a 80 km/h..... 428**
-  **Avería Ver Instruc. servicio..... 398**
-  **Batería de 12 V Ver Instrucciones servicio..... 437**
-  **Batería de 48 V Ver Instrucciones servicio..... 439**
-  **Batería sobrecalentada ¡Detener vehíc., salir todos! A ser posible en el exterior..... 439**
-  **Cargando llave con datos del vehículo Esperar..... 397**
-  **Circular más despacio..... 430**
-  **Comprobar neumáticos..... 442**

 Comprobar nivel líquido de frenos..... 417	 El vehículo se está elevando Esperar un momento..... 429	 Llave no reconocida (aviso en el visualizador en color blanco)..... 396
 Corregir presión de inflado de neumáticos..... 443	 Encender la luz de marcha..... 399	 Llave no reconocida (aviso en el visualizador en color rojo)..... 396
 delantero izquierdo Avería Acudir al taller (ejemplo)..... 392	 Esperar Cargando batería 48	 Llevarse la llave..... 397
 desconectado..... 420	V..... 439	 Luz de cruce izquierda (ejemplo).. 398
 desconectado..... 418	 está bajando..... 429	 Medición del nivel de aceite del motor imposible..... 449
 Desconectar luces..... 399	 Falta sensor de rueda..... 442	 Neumáticos sobrecalentados..... 444
 Detener el vehículo No apagar el motor..... 438	 Freno de estacionamiento Ver Instruc. servicio..... 412	 Nivel de aceite del motor Detener el vehículo Parar el motor..... 448
 Detener el vehículo Ver Instruc. servicio..... 438	 Freno estacionam. Para soltar: conectar encendido..... 416	 Nivel de aceite del motor Reducir el nivel de aceite..... 447
 Dirección averiada Detener vehículo inediat. Ver Instrucciones servicio..... 403	 Intelligent Light System no funciona..... 399	 no disponible actualmente Ver Instrucciones servicio..... 432
 Dirección averiada Mayor esfuerzo necesario Ver Instrucciones servicio..... 403	 La conexión automática de luces no funciona..... 398	 no disponible(s) temporal. Sensores sucios..... 426
	 La luz activa para curvas no funciona..... 399	 no disponible(s) temporal. Visión de cámara reducida..... 427
	 Líquido refrigerante Detener vehículo Parar motor..... 407	

-  no disponibles actualmente Ver Instrucciones servicio..... 431
-  no funciona Ver Instruc. servicio.. 433
-  no funciona..... 436
-  no funcionan Ver Instruc. servicio..... 432
- EBD** no funcionan Ver Instruc. servicio..... 434
-  pasivo..... 419
-  Presión aceite motor Detener el vehículo Parar el motor..... 448
-  Reducir velocidad..... 444
-  Rellenar agua limpiacristales..... 405
-  Rellenar líquido refrigerante Ver Instruc. servicio..... 406
-  Reserva combustible..... 408
-  Respaldo asiento trasero izquierdo no bloqueado (ejemplo)..... 405
-  se está elevando..... 429
-  Sistema retención Avería Acudir al taller..... 392
- PARK** Soltar el freno de estacionamiento..... 415
-  STOP Nivel demasiado bajo..... 428
-  Sustituir la llave..... 395
-  Sustituir pilas llave..... 395
-  Tapón del depósito de combustible abierto..... 408
-  Vehículo preparado marcha Desconectar el encendido antes de abandonarlo..... 402
-  Ver Instruc. servicio..... 437
-  Windowbag izquierdo Avería Acudir al taller (ejemplo)..... 392
- Acudir al taller sin cambiar de marcha... 410
- Airbag acompañante conectado Ver Instruc. servicio..... 393
- Airbag acompañante desconectado Ver Instruc. servicio..... 393
- Asistente activo de dirección no disponible actualmente Ver Instrucciones servicio..... 421
- Asistente activo de distancia no disponible actualmente Ver Instrucciones servicio..... 420
- Asistente activo de mantenimiento de carril no disponible actualmente Ver Instrucciones servicio..... 425
- Asistente activo dirección no disponible actualmente debido a varias paradas de emergencia..... 421
- Asistente activo distancia disponible de nuevo..... 421
- Asistente activo mantenimiento carril no funciona..... 425
- Asistente activo retenciones no disponible actualmente Ver Instrucciones servicio..... 422

Asistente activo retenciones no funciona Ver Instrucciones servicio.....	422	Ayuda para aparcar y PARKTRONIC no funcionan Ver Instrucciones servicio.....	430	Detec. objetos áng. muerto no disponible actualmente Ver Instrucciones servicio.....	423
Asistente de frenado activo Funcionamiento limitado actualmente Ver Instrucciones servicio.....	434	Batería auxiliar Avería (aviso en el visualizador en color rojo).....	411	Detector activo de objetos en ángulo muerto no disponible actualmente Ver Instrucciones servicio.....	424
Asistente de luz de carretera adaptativo no disponible actualmente Ver Instrucciones servicio.....	400	Batería auxiliar Avería(aviso en el visualizador en color blanco).....	411	Detector activo objet. ángulo muerto no funciona.....	424
Asistente frenado activo Funcionamiento limitado Ver Instrucciones servicio.....	435	Cambio Avería Detener el vehículo.....	410	Detener el vehículo No apagar el motor Esperar Cambio enfriándose.....	411
Asistente luz ctra. adaptativo no funciona.....	400	Comprobar forros de freno Ver Instrucciones servicio.....	417	Dispositivo detectado en el acoplamiento para diagnóstico Ver Instrucciones servicio.....	436
Asistente luz ctra. adaptativo Plus no funciona.....	401	Comprobar la presión de inflado de los neumáticos.....	445	El asistente activo de dirección no funciona.....	421
Asistente luz de carretera adaptativo Plus no disponible actualmente Ver Instrucciones servicio.....	400	Control de la presión de inflado de los neumáticos no disponible actualmente...	441	El asistente activo de distancia no funciona.....	420
		Control presión inflado neumáticos no funciona.....	441	El detector de objetos en ángulo muerto no funciona.....	424
		Ctrl. pres. neum. no funciona Faltan sensores de rueda.....	441	El Head-up-Display no funciona.....	402

Es posible volver a arrancar el motor.....	440	Para salir de posic. de marcha P: accionar freno.....	409	Supervisión presión infl. Reini- ciar tras comprobar presión.....	446
Guardar la llave en el compartimento señalado Ver Instruc. servicio.....	397	Para salir de posic. marcha P o N: accionar freno y arrancar motor.....	409	Supervisión presión inflado neumáti- cos no funciona.....	446
Head-up-Display no disponible actual- mente Ver Instrucciones servicio.....	402	Peligro desplazamiento Puerta del conductor está abierta y cambio no está en posición P.....	409	TEMPOMAT desconectado.....	419
Iniciando parada de emergencia.....	422	Posición de marcha P solo con vehículo parado.....	408	TEMPOMAT no funciona.....	419
Limpiaparabrisas Avería.....	405	Posición N activada permanente- mente Peligro de desplazamiento.....	410	Ayuda activa para aparcar	
Luces intermitentes de emergencia Avería.....	401	PRE-SAFE Impulso lateral no funciona Ver Instruc. servicio.....	395	Aparcamiento.....	237
No es posible arrancar el motor Ver Instrucciones servicio.....	406, 440	PRE-SAFE no funciona Ver Instruc. servicio.....	395	Frenado de maniobras.....	241
No es posible circular marcha atrás Acudir al taller.....	410	Reconocimiento automático de seña- les de tráfico no disponible actual- mente Ver Instrucciones servicio.....	423	Función de frenado automático.....	240
Para acoplar la posición de marcha D o R, primero accionar el freno.....	409	Reconocimiento automático de seña- les de tráfico no funciona.....	423	Funcionamiento.....	235
Para acoplar posición de marcha R: primero accionar freno.....	409			Interrupción.....	239
Para parar el motor, pulsar la tecla de arranque y parada durante al menos 3 segundos o 3 veces.....	406			Salida del aparcamiento.....	238
				Ayuda al arranque	
				Aceleración optimizada.....	155
				Ayuda al arranque en pendientes.....	189
				Ayuda al arranque en pendientes.....	189
				Ayuda de entrada	
				Funcionamiento.....	110
				Ayuda de salida	
				Funcionamiento.....	110

Ayuda direccional	
Asistente activo de dirección.....	202
STEER CONTROL.....	188
Ayuda para aparcar	
Ayuda activa para aparcar.....	235
PARKTRONIC.....	230
Ayuda para aparcar PARKTRONIC	
Ajuste de las señales acústicas de	
advertencia.....	234
Conexión.....	233
Conexión/desconexión.....	234
Desconexión.....	233
Funcionamiento.....	230
Ayuda para la puesta en marcha	
Aceleración optimizada.....	155
Ayuda al arranque en pendientes.....	189
Drive Away Assist.....	240

B

Bandejas portaobjetos	
Apoyabrazos.....	116
Consola central (parte delantera).....	116
Guantera.....	116
Puerta.....	116

BAS	185
Batería (batería de 12 V)	
Ayuda al arranque.....	330
Carga.....	330
Indicaciones.....	327
Indicaciones (ayuda al arranque y	
carga).....	328
Sustitución.....	331
Batería (batería de arranque)	
Carga, Remote Online.....	153
Batería de arranque	
Carga, Remote Online.....	153
Beber y conducir	156
Bloqueo de arranque	93
Bloqueo/desbloqueo	
Bloqueo automático (MMS).....	76
KEYLESS-GO.....	75
Llave de emergencia.....	77
Puertas (interior).....	74
Bluetooth®	
Conexión del teléfono móvil.....	278
Bolsa botiquín	319

C

Cadenas antideslizantes	342
Cadenas para nieve	342
Caja de desagüe	310
Caja de enchufe	
12 V (consola central delantera).....	122
115 V (parte trasera).....	123
Calefacción	
Asiento.....	106
Calefacción de superficies.....	108
Conexión/desconexión.....	145
Calefacción de asiento	106
Calefacción de la luneta trasera	144
Calefacción de superficies	108
Calefacción del volante	110
Calor residual	147
Calzo	368
Cámara	
Cámara de 360°.....	227
Cámara de marcha atrás.....	225
Información.....	183
Limpieza.....	314

Selección de la vista.....	230	Programas de conducción.....	165	Capacidad de rodadura de emergencia.....	320
Cámara de 360°		Cambio de dirección.....	23	Capó	
Función.....	227	Cambio de marcha		Apertura/cierre.....	303
Cámara de marcha atrás		Manualmente.....	169	Car-to-X-Communication	
Cámara de 360°.....	225	Cambio de marchas		Alertas de peligro.....	272
Conservación.....	314	Cambio automático.....	169	Carga, Compartimentos guardaobjetos,	
Función.....	225	Levas de cambio en el volante.....	169	Posibilidades de fijación de la carga	
Cámara del vehículo		Manualmente.....	169	Argollas de sujeción.....	119
Información.....	183	Recomendación de cambio de marcha..	170	Batería de 12 V.....	330
Cambio automático		Cambio de posición de las ruedas.....	368	Carga del teléfono móvil sin cable.....	124
Acoplamiento de la marcha atrás.....	168	Cambio de propietario.....	23	Conexión USB.....	116, 124
Acoplamiento de la posición de apar-	169	Cambio de rueda		Definiciones de conceptos.....	362
Acoplamiento de la posición de mar-	169	Desmontaje/montaje de los tapacu-		Determinación de la máxima.....	352
Acoplamiento de la posición de ralentí..	168	bos de rueda completa.....	370	Ejemplo de cálculo.....	353
Cambio de la marcha.....	167	Montaje de una rueda nueva.....	373	Portaequipajes para el techo.....	121
Cambio de marchas manual.....	169	Cambio de ruedas		Carga máxima	
Indicación de la posición del cambio.....	167	Bajada del vehículo.....	374	Determinación.....	352
Interruptor DYNAMIC SELECT.....	165	Desmontaje de la rueda.....	372	Ejemplo de cálculo.....	353
Kick-down.....	171	Elevación del vehículo.....	370	Carga máxima soportada por los neumáti-	
Levas de cambio en el volante.....	169	Preparativos.....	369	cos.....	358
Palanca selectora DIRECT SELECT.....	167	Canal de aire y agua.....	310	Carga sin cable	
posiciones del cambio.....	167	Capacidad de carga		Sinopsis.....	124
		Neumáticos.....	359	Teléfono móvil.....	125

Cargas			
Fijación.....	113		
Caso de emergencia			
Chaleco reflectante.....	318		
Categoría de desgaste de la banda de rodadura.....	356		
Categoría de temperatura.....	356		
Categoría de tracción.....	356		
Categorías de calidad de los neumáticos.....	356		
Caudal de aire			
Ajuste.....	144		
Chaleco reflectante.....	318		
Cierre centralizado			
Llave.....	71		
Tecla.....	74		
Cierre de confort.....	86		
Cierre del techo en caso de lluvia			
Techo corredizo.....	90		
Cinturón.....	40		
Cinturón de seguridad			
Ajuste de la altura.....	43		
Colocación.....	43		
		Conexión/desconexión de la adaptación del cinturón.....	44
		Conservación.....	315
		Pretensado automático.....	44
		Protección.....	40
		Protección limitada.....	42
		Soltado.....	44
		Testigo luminoso de advertencia.....	44
		Climatización	
		Agente frigorígeno.....	389
		Ajuste (sistema multimedia MBUX).....	146
		Ajuste de la distribución de aire.....	144
		Ajuste de la temperatura del espacio interior.....	144
		Ajuste del caudal de aire.....	144
		Ajuste del modo de climatización.....	146
		Apertura del menú de climatización.....	146
		Calor residual.....	147
		Cantidad de llenado de agente frigorígeno y de aceite PAG.....	390
		Colocación/extracción del frasco (sistema ambientador).....	148
		Conexión/desconexión.....	145
		Conexión/desconexión de la calefacción de la luneta trasera.....	144
		Conexión/desconexión de la función A/C (unidad de mando).....	145
		Conexión/desconexión de la función de sincronización (unidad de mando).....	147
		Conexión/desconexión del modo de aire interior circulante.....	147
		Descongelación del parabrisas.....	144
		Desempañamiento de los cristales.....	147
		Difusor de ventilación de la guantera.....	150
		Difusores de ventilación (parte delantera).....	149
		Difusores de ventilación (parte trasera)..	150
		Función A/C.....	146
		Función de sincronización.....	147
		Funcionamiento del modo de climatización.....	146
		Indicaciones.....	144
		Ionización.....	148
		Regulación automática.....	146
		Sistema ambientador.....	148
		Unidad de mando del THERMATIC.....	144
		Unidad de mando del THERMOTRONIC..	144
		Ventilación con apertura de confort.....	86
		Climatizado automático.....	146
		Código de pintura.....	380

Código QR, ficha de rescate.....	31	Conexión/desconexión de la confirmación acústica del cierre centralizado.....	71	Conservación de llantas.....	314
Combustible		Conexión/desconexión del modo de aire interior circulante.....	147	Conservación de los elementos de adorno...	315
Aditivos.....	385	Consejos para la marcha	156	Conservación de piezas embellecedoras de madera.....	315
Calidad (gasolina).....	383	Conservación		Conservación del revestimiento de plástico..	315
Contenido de azufre.....	383	Alumbrado exterior.....	314	Conservación del revestimiento interior del techo.....	315
Contenido del depósito.....	385	Aparato de limpieza a alta presión.....	311	Conservación del volante.....	315
E10.....	383	Cámara.....	314	Contenido de azufre.....	383
Gasolina.....	383	Canal de aire y agua.....	310	Contenido del depósito	
Repostado.....	172	Cinturón de seguridad.....	315	Combustible.....	385
Reserva.....	385	Espacio interior.....	315	Reserva.....	385
Componentes del vehículo basados en las ondas de radio		Head-up-Display.....	315	Control activo de ángulo muerto	
Declaración de conformidad.....	27	Lámina decorativa.....	313	Funcionamiento.....	217
Comportamiento de marcha		Lavado manual.....	312	Intervención en el freno.....	218
Anormal.....	341	Piezas del vehículo.....	314	Sistema de advertencia de salida del vehículo.....	217
Composición del neumático	359	Piezas embellecedoras de madera/ elementos de adorno.....	315	Control de ángulo muerto	
Comprobación del nivel del líquido refrigerante	308	Pintura.....	312	Conexión/desconexión.....	220
Conexión para el arranque mediante alimentación ajena	330	Revestimiento de plástico.....	315	Funcionamiento.....	217
Conexión USB		Revestimiento interior del techo.....	315	Control de la presión de los neumáticos	
Compartimentos portaobjetos (parte delantera).....	116	Túnel de lavado.....	310	Función.....	346
Parte trasera.....	124	Visualizador.....	315	Reinicio.....	349
		Volante.....	315		

Cristal			
Luneta trasera.....	93		
Persiana parasol.....	93		
Cristal parabrisas			
Sustitución de las escobillas limpiapa- rabrisas.....	138		
Cristales			
Apertura/cierre.....	84		
Conservación.....	314		
Desempeñamiento.....	147		
Cross Traffic Alert, Advertencia ante el tráfico transversal.....	241		
Cuadro de instrumentos			
Funcionamiento/indicaciones.....	244		
Cuña.....	368		
Customer Assistance Center (CAC).....	30		
Customer Relations Department.....	30		
D			
Dashcam			
Inicio/detención de la videograbación....	274		
Selección de un dispositivo USB.....	274		
Datos del motor			
DYNAMIC SELECT.....	167		
Visualización.....	167		
Datos del vehículo			
Altura del vehículo.....	390		
Anchura del vehículo.....	390		
Diámetro de giro.....	390		
Distancia entre ejes.....	390		
DYNAMIC SELECT, visualización.....	166		
Longitud del vehículo.....	390		
MBUX, visualización.....	166		
Pesos.....	390		
Datos sobre el peso.....	380		
Datos técnicos			
Identificaciones radioeléctricas.....	379		
Identificaciones radioeléctricas/Indo- nesia e Israel.....	379		
Indicaciones específicas de los com- ponentes.....	380		
Indicaciones radioeléctricas.....	379		
Información.....	377		
Medidas del vehículo.....	390		
Declaración de conformidad			
Componentes del vehículo basados en las ondas de radio.....	27		
Definiciones de conceptos			
Neumáticos y carga.....	362		
Derechos de la protección de datos.....	35		
Derechos de propiedad intelectual			
Licencias.....	36		
Marcas.....	36		
Desbloqueo de emergencia			
Tapa del maletero (desde el interior).....	84		
Desconexión automática del airbag del acompañante			
Función.....	49		
Testigos de control PASSENGER AIR BAG.....	50		
Desconexión del airbag del acompañante, PASSENGER AIR BAG OFF.....	49		
Detección de cansancio.....	190		
Detección de carril (automática)			
Detector activo de cambio de carril.....	220		

Detección de colisiones (vehículo estacionado)		Problema.....	178	Programas de conducción.....	165
Ajuste.....	181	programación de teclas.....	176	Selección del programa de conducción..	166
Detección de falta de atención.....	190	Realización de la sincronización del		Visualización de la indicación del consumo.....	167
Detección del carril		código variable.....	178	Visualización de los datos del motor.....	167
Asistente activo para cambio de carril....	205	Dispositivos clínicos auxiliares.....	29	Visualización de los datos del vehículo...	166
Detector activo de cambio de carril		Distribución de aire			
Ajuste de la sensibilidad.....	222	Ajuste.....	144, 146		
Conexión/desconexión.....	222	Distribución de la fuerza de frenado.....	188		
Función.....	220	DISTRONIC.....	194		
Detector de cambio de carril.....	220	Documentación COC, CERTIFICATE OF CONFORMITY.....	377		
Detención del vehículo		DOT, número de identificación del neumático (TIN).....	358		
Estacionamiento del vehículo.....	175	Drive Away Assist.....	240		
Difusores.....	149	DYNAMIC BODY CONTROL			
Difusores de ventilación		Comportamiento de la suspensión			
Ajuste.....	149	(tren de rodaje).....	222		
Guantera.....	150	DYNAMIC SELECT			
Dimensiones del vehículo.....	390	Configuración del programa de conducción l.....	166		
Dispositivo de apertura de la puerta del garaje		Funcionamiento.....	165		
Apertura/cierre de la puerta del garaje.....	179	Indicación del programa de conducción.....	166		
Borrado de la memoria.....	179				
				E	
				E10.....	383
				EBD, Electronic Brakeforce Distribution.....	188
				EDW	
				Alarma volumétrica.....	95, 96
				Apagado de la alarma.....	94
				Función.....	94
				Protección antirremolque.....	94, 95
				El número de identificación del vehículo.....	380
				Electrónica del vehículo	
				Radiotransmisores.....	377
				Emergencia	
				Bolsa botiquín.....	319
				Sinopsis sobre ayudas.....	16
				Triángulo de preseñalización.....	319
				Enganche de la red para equipaje.....	120

Entrada de aire.....	310	F		Frenado de maniobras.....	241
Equipaje		Faros delanteros.....	127	Frenado en seco.....	185
Red para equipaje.....	120	Ficha de rescate, código QR.....	31	Freno de aparcamiento.....	179
Sujeción.....	113	Fijación ISOFIX para asiento infantil		Freno de estacionamiento	
Equipamiento a medida.....	22	Montaje.....	60	Eléctrico.....	179
Equipamiento del vehículo.....	21	Filial.....	28	Freno de estacionamiento eléctrico	
ESC, Electronic Stability Control.....	185	FIN		Accionamiento automático.....	179
Escobillas limpiaparabrisas		Asiento.....	380	Accionamiento/soltado manual.....	180
Conservación.....	314	Compartimento motor.....	380	Frenado de emergencia.....	181
Sustitución (parabrisas).....	138	Placa de características.....	380	Soltado automático.....	180
ESP®		Forros de freno.....	154	Freno de mano.....	179
Ajuste.....	187	Fragancia.....	148	Frenos	
Asistente para viento lateral.....	187	Frasco.....	148	ABS (sistema antibloqueo de frenos).....	185
Funcionamiento.....	185	Frecuencias		Asistente de frenado activo.....	207
Espejo retrovisor		Radiotransmisor.....	378	BAS (servofreno de emergencia).....	185
Posicionamiento antideslumbrante		Frenado autónomo.....	207	EBD (Electronic Brakeforce Distribu-	
automático.....	141	Frenado de emergencia		tion).....	188
Espejos		Asistente de frenado activo.....	207	Efecto de frenado limitado (calzadas	
Espejo retrovisor.....	141	Ejecución.....	181	sobre las que se ha esparcido sal).....	156
Plegado de los espejos retrovisores.....	142	Freno de mano/freno de estaciona-		Forros de freno/discos de freno nue-	
Retrovisores exteriores.....	140	miento eléctrico.....	179	vos/cambiados.....	154
Estilo de conducción ecológico.....	20	Servofreno de emergencia.....	185	Función HOLD.....	188
				Indicaciones para la conducción.....	156
				Indicaciones sobre el rodaje.....	154

Función A/C			
Conexión/desconexión (unidad de mando).....	145		
MBUX.....	146		
Función de memoria			
Asiento.....	112		
Head-up-Display.....	112		
Retrospectores exteriores.....	112		
Volante.....	112		
Función de parada y arranque.....	160		
Función de parada y arranque ECO			
Arranque automático del motor.....	160		
Desconexión/conexión.....	162		
Funcionamiento.....	160		
Parada automática del motor.....	160		
Función de sincronización			
Conexión/desconexión (unidad de mando).....	147		
Función HOLD			
Conexión/desconexión.....	188		
Función.....	188		
Funcionamiento del vehículo fuera de EE. UU. o Canadá.....	23		
Funciones del mapa.....	271		
		Fusibles	
		Compartimento motor.....	338
		Espacio reposapiés del acompañante.....	339
		Esquema de ocupación.....	337
		Indicaciones.....	337
		Maletero.....	340
		Puesto de conducción.....	339
		G	
		Garantía legal.....	31
		Gasolina.....	383
		Gato	
		Lugar de consigna.....	368
		Gestión del mantenimiento	
		Datos transmitidos.....	302
		Indicaciones.....	301
		Guantera	
		Difusor de ventilación.....	150
		Guiado al destino con realidad aumentada	
		Activación.....	270
		Visualización de nombres de calles/números de inmueble.....	270
		H	
		Habitáculo del vehículo	
		Refrigeración/calefacción, Remote Online.....	153
		HANDS-FREE ACCESS.....	82
		Head-up-Display, Indicación en el parabrisas	
		Ajuste de la posición (ordenador de a bordo).....	248
		Ajuste de los contenidos de las indicaciones (ordenador de a bordo).....	248
		Ajuste del brillo (ordenador de a bordo).....	248
		Conexión/desconexión.....	250
		Conservación.....	315
		Función de memoria.....	112
		Funcionamiento.....	247
		Hermetizante para neumáticos.....	322
		Herramienta para el cambio del neumático...	368
		Herramientas de a bordo	
		Argolla para remolcado.....	336
		Kit TIREFIT.....	321

Herramientas para cambio de rueda			
Sinopsis.....	368		
I			
Identificación de la carga			
Neumáticos.....	359		
Identificaciones radioeléctricas			
Indonesia.....	379		
Israel.....	379		
Pequeños componentes.....	379		
Idioma			
Ajuste.....	265		
Indicaciones.....	265		
Iluminación			
Iluminación interior.....	136		
Iluminación de ambiente.....	136		
Iluminación del entorno.....	135		
Iluminación interior			
Ajuste.....	136		
Iluminación de ambiente.....	136		
Retardo de desconexión de las luces.....	137		
Indicación de estado			
Airbag del acompañante.....	50		
Indicación de la posición del cambio.....	167		
Indicación del consumo.....	167		
Indicación del programa de conducción.....	166		
Indicación del tamaño			
Neumáticos.....	359		
Indicación ECO.....	162		
Indicaciones			
Pantalla de inicio.....	253		
Indicaciones específicas de los componentes.....	380		
Indicaciones generales para la marcha.....	156		
Indicaciones para la conducción			
Aceleración optimizada.....	155		
Beber y conducir.....	156		
Indicaciones generales para la conducción.....	156		
Indicaciones sobre el rodaje.....	154		
Indicaciones radioeléctricas			
Distancias de montaje.....	379		
Indicaciones sobre el rodaje.....	154		
Indicador de intervalos de mantenimiento, ASSYST PLUS.....	300		
		Índice de velocidad	
		Neumáticos.....	359
		Información meteorológica.....	272
		Información sobre el tráfico	
		Conexión.....	272
		Inscripción del neumático	
		Capacidad de carga.....	359
		Carga máxima soportada por los neumáticos.....	358
		Categoría de desgaste de la banda de rodadura.....	356
		Categoría de temperatura.....	356
		Categoría de tracción.....	356
		Categorías de calidad de los neumáticos.....	356
		Composición.....	359
		DOT, número de identificación del neumático (TIN).....	358
		Identificación de la carga.....	359
		Indicación del tamaño.....	359
		Índice de velocidad.....	359
		Presión máxima de los neumáticos.....	359
		Instrucciones para la carga del vehículo.....	113

Intelligent Light System			
Conexión/desconexión.....	132		
Luces activas para curvas.....	130		
Luces de carretera automáticas.....	132		
Luces de carretera automáticas Plus.....	133		
Luz antiniebla ampliada.....	131		
Luz de giro.....	130		
Luz para autopista.....	131		
Luz para ciudad.....	131		
Luz para lluvia.....	131		
Sinopsis.....	130		
Interfaz de diagnóstico de a bordo.....	27		
Intermitente.....	128		
Internet			
Configuración del punto de acceso Wi-Fi.....	263		
Mercedes me connect.....	282		
Navegador web.....	285		
Interruptor combinado			
Limpiaparabrisas.....	137		
Luces.....	128		
Interruptor de luz.....	127		
Introducción del punto de destino.....	268		
Ionización.....	148		
		K	
		KEYLESS-GO	
		Ajustes de desbloqueo.....	71
		Bloqueo/desbloqueo del vehículo.....	75
		Desactivación.....	71
		Problema.....	76
		Kick-down	
		Uso.....	171
		Kit TIREFIT, Compresor de inflado de neumáticos	
		Lugar de consigna.....	321
		L	
		Lámina autoadhesiva	
		Sensores de radar y de ultrasonidos.....	183
		Sobre la cámara/sensores.....	183
		Lámina decorativa.....	313
		Lámpara	
		Iluminación interior.....	136
		Lanza, Arrastre/remolcado.....	242
		Lavado del vehículo.....	310
		Lavado manual.....	312
		Levas de cambio	
		Levas de cambio en el volante.....	169
		Levas de cambio en el volante.....	169
		Limpialunas	
		Limpiaparabrisas.....	137
		Limpiaparabrisas	
		Conexión/desconexión.....	137
		Sustitución de las escobillas limpiaparabrisas (parabrisas).....	138
		Limpiaparabrisas delantero	
		Sustitución de las escobillas limpiaparabrisas.....	138
		Limpie los sensores.....	314
		Limpieza	
		Aparato de limpieza a alta presión.....	311
		Canal de aire y agua.....	310
		Espacio interior.....	315
		Lámina decorativa.....	313
		Lavado manual.....	312
		Piezas del vehículo.....	314
		Pintura.....	312
		Túnel de lavado.....	310
		Limpieza de la alfombrilla.....	315

Limpieza de la pintura.....	312	Llamadas Mercedes me	
Limpieza del tapizado del asiento.....	315	Concertación de una fecha de servicio...	281
LINGUATRONIC		Datos transmitidos.....	281
Funcionamiento.....	256	Información.....	279
Inicio.....	257	Llamada al servicio de atención al cliente Mercedes-Benz tras la detección automática de averías/accidentes..	280
Líquido de frenos.....	386	Llamadas con la unidad de mando en el techo.....	279
Líquido lavacristales.....	388	Servicio de atención al cliente Mercedes-Benz.....	279
Líquido refrigerante		Llave	
Cantidad de llenado.....	388	Ajustes de desbloqueo.....	71
Live Traffic Information.....	272	Alarma de pánico.....	71
Llamada al servicio de atención al cliente Mercedes-Benz.....	279	Confirmación acústica del cierre centralizado.....	71
Llamada de emergencia		Consumo de corriente.....	71
Automática.....	288	Desactivación de una función.....	71
Manual.....	289	Fijación en el llavero.....	72
Llamada de emergencia automática.....	288	Función.....	70
Llamada de emergencia por radio		Llave de emergencia.....	72
Sistema de llamada de emergencia Mercedes-Benz.....	287	Pila.....	72
Llamadas		Problema.....	73
Con la unidad de mando en el techo.....	279	Llave de emergencia	
Mercedes me.....	279	Extracción/colocación.....	72
		Puerta.....	77
		Llave de repuesto.....	73
		Llave del coche.....	70
		Llave del vehículo.....	70
		Iluminación interior	
		Luz de lectura MBUX.....	259
		Lubricante.....	382
		Luces	
		Conexión de la luz de circulación diurna.....	135
		Conexión/desconexión de Intelligent Light System.....	132
		Intelligent Light System.....	130
		Interruptor combinado.....	128
		Luces de carretera automáticas.....	132
		Luces de carretera automáticas Plus.....	133
		Luz antiniebla (ampliada).....	131
		Luz antiniebla trasera.....	128
		Luz de carretera.....	128
		Luz de giro.....	130
		Luz de lectura.....	259
		Luz de marcha automática.....	128
		Luz intermitente.....	128
		Luz intermitente de advertencia.....	129

Luz para autopista.....	131	Luz antiniebla trasera.....	128	M	
Luz para ciudad.....	131	Luz de búsqueda MBUX.....	259	Mantenimiento	
Luz para lluvia.....	131	Luz de carretera		Vehículo.....	23
Responsabilidad con los sistemas de alumbrado.....	127	Conexión/desconexión.....	128	Mantenimiento de la distancia de seguridad	
Retardo de desconexión de las luces.....	135	Luz de circulación diurna, Luz de marcha permanente		Asistente activo de distancia DISTRO-NIC.....	197
Luces activas para curvas.....	130	Conexión/desconexión.....	135	Mantenimiento, ASSYST PLUS.....	300
Luces de carretera automáticas		Luz de cruce		Manual de instrucciones.....	21
Conexión/desconexión.....	133	Conexión/desconexión.....	127	Manual de instrucciones digital.....	18
Función.....	132	Luz de estacionamiento.....	127	Mapa, Ajuste de la escala	
Luces de carretera automáticas Plus		Luz de giro.....	130	Ajuste de la escala.....	271
Conexión/desconexión.....	135	Luz de lectura MBUX.....	259	Conexión/desconexión de la información de autopista.....	271
Función.....	133	Luz de marcha		Desplazamiento.....	271
Luces de lectura		Automática.....	127	Selección de la orientación del mapa.....	271
Iluminación interior.....	136	Luz de marcha automática.....	128	Visualización de la información meteorológica.....	272
Luneta trasera		Luz de posición.....	127	Visualización del contenido de los mapas online.....	272
Persiana parasol.....	93	Luz intermitente.....	128	Marcha atrás	
Luz		Luz intermitente de advertencia.....	129	Acoplamiento.....	168
Conexión y desconexión de la iluminación del entorno.....	135	Luz para autopista.....	131	Palanca selectora DIRECT SELECT.....	167
Luces activas para curvas.....	130	Luz para ciudad.....	131		
Luz antiniebla.....	128	Luz para lluvia.....	131		
Luz antiniebla (ampliada).....	131				

Matrícula, montaje delante	26	Función	146	N
Medidas del vehículo	390	Modo de planeo	171	
Medios		Modo de túnel de lavado	310	Navegación
Sinopsis de las funciones/los símbo- los.....	290	Modo invierno		Conexión.....
Memoria de avisos	391	Cadenas para nieve.....	342	Indicaciones.....
Menú (ordenador de a bordo)		Modo multimedia		Introducción del punto de destino.....
Head-up-Display.....	248	Conexión del equipo de audio Blue- tooth®.....	292	Live Traffic Information.....
Sinopsis.....	245	Modos de servicio del teléfono		Mapa.....
Menú de climatización		Telefonía Bluetooth®.....	278	Mensajes hablados.....
Apertura.....	146	Montaje		Visualización/ocultación del menú.....
Climatización.....	146	Cadenas para nieve.....	342	Navegador web
Distribución de aire.....	146	Neumáticos/ruedas.....	373	Sinopsis.....
Ionización.....	148	Montaje de la matrícula, delante	26	Neumáticos
Mercedes me Apps	284	Motor		Almacenaje.....
Mercedes me connect		Arranque de emergencia.....	337	Avería.....
Datos transmitidos.....	284	Ayuda al arranque.....	328	Avisador de pérdida de presión de los neumáticos, función.....
Gestión de accidentes/averías.....	283	Número del motor.....	380	Avisador de pérdida de presión de los neumáticos, reinicio.....
Información.....	282	Parada, tecla de arranque y parada.....	175	Cadenas para nieve.....
Métodos de remolcado	332	Régimen de emergencia.....	153	Cambio.....
Métodos de remolcado permitidos	332	MULTIBEAM LED	130	Capacidad de carga.....
Modo de climatización				Carga máxima soportada por los neu- máticos.....
Ajuste.....	146			

Categoría de desgaste de la banda de rodadura.....	356	Placa de presión de inflado de los neumáticos y de datos de carga.....	351
Categoría de temperatura.....	356	Presión máxima.....	359
Categoría de tracción.....	356	Ruidos.....	341
Categorías de calidad de los neumáticos.....	356	Selección.....	364
Comportamiento de marcha anormal.....	341	Sustitución.....	364, 369
Composición.....	359	Tabla de presión de neumáticos.....	345
Comprobación.....	341	Neumáticos MOExtended.....	320
Comprobación de la temperatura.....	348	Niños	
Comprobación manual de la presión de los neumáticos.....	346	Indicaciones generales.....	54
Definiciones de conceptos.....	362	Prevención de los peligros en el vehículo.....	55
Desmontaje.....	372	Seguro del asiento infantil.....	59
Desmontaje/montaje del tapacubos.....	370	Nivel del tren de rodaje (AIR BODY CONTROL)	
DOT, número de identificación del neumático (TIN).....	358	Ajuste.....	223
Identificación de la carga.....	359	Número de ejecución de vehículo.....	380
Indicación del tamaño.....	359	Número de identificación del neumático (TIN).....	358
Indicaciones sobre el montaje.....	364	Número del motor.....	380
Índice de velocidad.....	359	Números de homologación.....	379
Inscripción.....	356	Números de homologación de radiofrecuencia.....	379
Kit TIREFIT.....	322		
MOExtended.....	320		
Montaje.....	373		

O

Ordenador de a bordo, Sistema de mando	
Indicación de la fecha de servicio.....	300
Manejo.....	245
Sinopsis de los menús.....	245
Visualizador del cuadro de instrumentos.....	247

P

Palanca selectora.....	167
Palanca selectora DIRECT SELECT	
Acoplamiento automático de la posición de aparcamiento.....	169
Acoplamiento de la marcha atrás.....	168
Acoplamiento de la posición de aparcamiento.....	169
Acoplamiento de la posición de marcha.....	169
Acoplamiento de la posición de ralentí... ..	168
Cambio automático.....	167
Cambio de marchas manual.....	169
Funcionamiento.....	167
Recomendación de cambio de marcha... ..	170

Panel táctil			
Manejo.....	254		
Pantalla			
MBUX (sistema multimedia).....	253		
Pantalla de inicio			
Visualizador de medios.....	253		
Pantalla táctil.....	254		
Parabrisas			
Descongelación.....	144		
Ondas radioeléctricas.....	143		
Reflector de rayos infrarrojos.....	143		
Sistema de peaje.....	143		
Parada prolongada.....	181		
PARKTRONIC.....	230		
PASSENGER AIR BAG			
Indicación de estado del airbag del acompañante.....	50		
Perfil de los neumáticos.....	341		
Perfiles			
Creación de un nuevo perfil.....	261		
Indicaciones.....	259		
Selección de opciones de perfil.....	261		
Persiana.....	88		
Persiana parasol			
Luneta trasera.....	93		
Techo corredizo.....	88		
Ventanillas laterales.....	92		
Personalización			
Perfiles de usuario.....	261		
Piezas de repuesto.....	20		
Piezas originales.....	20		
Pila (llave).....	72		
Pinchazo			
Cambio de ruedas.....	369		
Indicaciones.....	320		
Kit TIREFIT.....	322		
MOExtended.....	320		
Placa de características			
Agente frigorígeno.....	389		
Motor.....	380		
Vehículo.....	380		
Placa de características del vehículo			
Código de pintura.....	380		
FIN.....	380		
Número de ejecución de vehículo.....	380		
Placa de datos de carga.....	351		
Placa de presión de inflado de los neumáticos.....	351		
Placa de presión de inflado de los neumáticos y de datos de carga.....	351		
Plegado automático de los espejos retrovisores.....	142		
Portaequipajes.....	113		
Portaequipajes para el techo			
Carga.....	121		
Fijación.....	121		
Posibilidad de aparcamiento			
Selección.....	272		
Posición de aparcamiento			
Acoplamiento.....	169		
Palanca selectora DIRECT SELECT.....	167		
Posición de marcha			
Acoplamiento.....	169		
Posición para aparcar			
Memorización del retrovisor exterior del acompañante mediante la marcha atrás.....	142		
Retrovisores exteriores.....	142		

Posiciones del cambio			
Palanca selectora DIRECT SELECT.....	167		
PRE-SAFE®			
Anulación de las medidas.....	53		
Funcionamiento.....	53		
PRE-SAFE® Sound.....	53		
PRE-SAFE® PLUS			
Anulación de las medidas.....	53		
Funcionamiento.....	54		
Presión de inflado.....	343		
Presión de los neumáticos			
Avisador de pérdida de presión de los neumáticos, función.....	349		
Avisador de pérdida de presión de los neumáticos, reinicio.....	350		
Comprobación.....	348		
Comprobación manual.....	346		
Kit TREFIT.....	322		
Máxima.....	359		
Tabla de presión de neumáticos.....	345		
Presión máxima de los neumáticos.....	359		
Pretensores de cinturón			
Activación.....	39		
Primeros auxilios			
Bolsa botiquín.....	319		
Procesamiento de datos en el vehículo.....	31		
Programa de conducción individual			
Configuración.....	166		
Programa de entrenamiento.....	105		
Programa de masaje.....	105		
Programa electrónico de estabilidad.....	185		
Programas.....	165		
Programas de conducción			
Selección.....	166		
Programas de masaje.....	106		
Propuestas			
Configuración.....	261		
Protección antirremolque.....	95		
Protección antirrobo			
Bloqueo de arranque.....	93		
Protección frente a colisión			
Frenado de maniobras.....	241		
Protección medioambiental			
Estilo de conducción.....	20		
Puerta			
Apertura (interior).....	74		
Desbloqueo (interior).....	74		
Llave de emergencia.....	77		
Seguro para niños (puerta trasera).....	67		
Servocierre.....	77		
Puerta trasera (seguro para niños)			
Sujeción.....	67		
Puesta en marcha			
Aceleración optimizada.....	155		
Ayuda al arranque en pendientes.....	189		
Puesto de conducción			
Tablero de instrumentos, sinopsis.....	6		
Punto de servicio.....	28		
Punto de servicio Mercedes-Benz.....	28		
R			
Radio			
Sinopsis de las funciones/los símbolos.....	293		
Radio por satélite			
Ajuste de un aviso musical y deportivo...	297		
Habilitación.....	297		

Radiotransmisores			
Frecuencias.....	378		
Montaje.....	377		
Potencia de emisión.....	378		
Ráfagas de luz.....	128		
Ralentí			
Acoplamiento.....	168		
Recambios originales Mercedes-Benz.....	20		
Red de a bordo de 48 V			
Seguridad de funcionamiento.....	24		
Reducción de la distancia de frenado			
Servofreno de emergencia.....	185		
Régimen de emergencia			
Arranque del vehículo.....	153		
Registrador de datos de accidente.....	35		
Regulación automática de la distancia.....	194		
Regulación automática del clima interior.....	146		
Regulación de la distancia.....	194		
Regulación de la velocidad			
Asistente activo de distancia DISTRO-			
NIC.....	194		
TEMPOMAT.....	191		
Regulación de la velocidad adaptativa.....	200		
Regulación de nivel.....	222		
Reinicio del avisador de pérdida de presión de los neumáticos			
Frenado de maniobras.....	241		
Remolcado			
Ambos ejes en el suelo.....	333		
Remolcado del vehículo sobre dos ruedas			
Arrastre/remolcado.....	242		
Remolcado del vehículo sobre sus cuatro ruedas			
Arrastre/remolcado.....	242		
Remote Online			
Arranque del vehículo.....	154		
Carga de la batería de arranque.....	153		
refrigeración/calentamiento del habitáculo.....	153		
Reposacabezas			
Ajuste (parte trasera).....	103		
Ajuste manual (parte delantera).....	101		
Desmontaje/montaje (parte trasera).....	103		
Reposacabezas de confort (parte delantera).....	102		
Reposición			
Función reset MBUX.....	266		
Repostado			
Combustible.....	172		
Repostado del vehículo.....	172		
Reserva			
Combustible.....	385		
Reserva de combustible.....	385		
Responsabilidad			
Sistemas de seguridad de marcha.....	182		
Retardo de desconexión de las luces			
Exteriores.....	135		
Interiores.....	137		
Retrovisor interior.....	141		
Retrovisores exteriores			
Ajuste.....	140		
Control de ángulo muerto/control activo de ángulo muerto.....	217		
Función de memoria.....	112		
Plegado automático de los espejos retrovisores.....	142		
Plegado/desplegado.....	140		
Posición para aparcar.....	142		

Posicionamiento antideslumbrante automático.....	141	Comprobación manual de la presión de los neumáticos.....	346	Ruido	
Testigo luminoso de advertencia.....	217	Conservación.....	314	PRE-SAFE® Sound.....	53
Rueda de repuesto		Control de la presión de los neumáticos.....	346	Ruedas/neumáticos.....	341
Rueda de emergencia.....	375	Definiciones de conceptos.....	362	Ruido fuerte	
Ruedas		Desmontaje.....	372	PRE-SAFE® Sound.....	53
Almacenaje.....	368	Desmontaje/montaje del tapacubos.....	370	Ruta	
Avería.....	320	DOT, número de identificación del neumático (TIN).....	358	Cálculo.....	270
Cadenas para nieve.....	342	Identificación de la carga.....	359	Navegación.....	267
Cambio.....	368	Indicación del tamaño.....	359	Ruta alternativa.....	270
Capacidad de carga.....	359	Indicaciones sobre el montaje.....	364	Ruta casa-trabajo.....	270
Carga máxima soportada por los neumáticos.....	358	Índice de velocidad.....	359	Selección de opciones.....	270
Categoría de desgaste de la banda de rodadura.....	356	Inscripción del neumático.....	356	Ruta alternativa	270
Categoría de temperatura.....	356	Kit TIREFIT.....	322	Ruta casa-trabajo	270
Categoría de tracción.....	356	MOExtended.....	320		
Categorías de calidad de los neumáticos.....	356	Montaje.....	373	S	
Comportamiento de marcha anormal.....	341	Placa de presión de inflado de los neumáticos y de datos de carga.....	351	Salida del estacionamiento	
Composición del neumático.....	359	Presión de los neumáticos.....	343	Ayuda activa para aparcar.....	235
Comprobación.....	341	Presión máxima de los neumáticos.....	359	Drive Away Assist.....	240
Comprobación de la temperatura de los neumáticos.....	348	Ruidos.....	341	PARKTRONIC.....	230
		Selección.....	364	Segunda llave	73
		Sustitución.....	364, 369	Seguridad de funcionamiento	
				Información.....	24
				Red de a bordo de 48 V.....	24

Seguridad de los ocupantes del vehículo			
Airbag.....	45		
Animales domésticos en el vehículo.....	69		
Asiento infantil.....	54		
Cinturón de seguridad.....	40		
Desconexión automática del airbag del acompañante.....	49		
PRE-SAFE®.....	53		
Seguro de desplazamiento.....	188		
Seguro del asiento infantil.....	59		
Seguro para niños			
Puerta trasera.....	67		
Ventanilla lateral (parte trasera).....	68		
Selección de una marcha.....	169		
Sensor de lluvia			
Limpiaparabrisas.....	137		
Techo corredizo.....	90		
Sensores de radar y de ultrasonidos.....	183		
Sensores del vehículo.....	183		
Servicio "Aparcar"			
Selección de una posibilidad de aparcamiento.....	272		
Servicio de datos del sistema de semáforos			
Conexión/desconexión de la indicación.....	216		
Indicación en el visualizador del cuadro de instrumentos.....	214		
Servicio posventa.....	300		
Servicios online.....	34		
Servocierre			
Puerta.....	77		
Servofreno			
Servofreno de emergencia.....	185		
Servofreno de emergencia.....	185		
Símbolo de taza de café.....	190		
Síntesis de los airbags.....	45		
Sistema ambientador			
Colocación/extracción del frasco.....	148		
Frasco de perfume.....	148		
Sistema antibloqueo de frenos.....	185		
Sistema de advertencia.....	94		
Sistema de advertencia de salida del vehículo.....	217		
Sistema de alarma.....	94		
Sistema de alerta por cansancio.....	190		
Sistema de amortiguación ADS PLUS.....	222		
Sistema de asistencia.....	184		
Sistema de ayuda para aparcar			
Ayuda activa para aparcar.....	235		
Drive Away Assist.....	240		
Frenado de maniobras.....	241		
PARKTRONIC.....	230		
Sistema de enganche para remolque			
Remolcado.....	242		
Sistema de llamada de emergencia			
Mercedes me connect.....	287		
Sistema de llamada de emergencia Mercedes-Benz, Llamada de auxilio			
Información.....	287		
Llamada de emergencia automática.....	288		
Llamada de emergencia manual.....	289		
Sinopsis.....	287		
Transmisión de datos.....	289		
Sistema de mantenimiento activo PLUS.....	300		
Sistema de peaje			
Pago de tasas de peaje.....	267		

Parabrisas.....	143	Cámaras.....	183	Medios.....	290
Sistema de protección preventiva para los ocupantes del vehículo.....	53, 54	Control de ángulo muerto/control activo de ángulo muerto.....	217	Mercedes me y Apps.....	284
Sistema de regulación de la dinámica de marcha.....	185	EBD (Electronic Brakeforce Distribution).....	188	Navegación.....	266
Sistema de retención		ESP® (programa electrónico de estabilidad).....	185	Pantalla de inicio.....	253
Autocomprobación.....	39	Función HOLD.....	188	Pantalla táctil.....	254
Avería.....	39	La responsabilidad del conductor.....	182	Programas de conducción.....	166
Función en caso de accidente.....	39	Sensores de radar y de ultrasonidos.....	183	Sinopsis.....	251
Indicaciones generales para los niños.....	54	Sinopsis.....	184	Sistema PRE-SAFE® Impulso lateral	
Operatividad del sistema.....	39	TEMPOMAT.....	191	Activación.....	39
Protección.....	38	Sistema de sonido surround		Función.....	54
Protección limitada.....	38	Información.....	298	Smartphone Integration, iPhone®	
Testigo luminoso de advertencia.....	39	Sistema lavalunas.....	309	Android Auto.....	285
Sistema de seguridad.....	184	Sistema multimedia MBUX		Apple CarPlay®.....	285
Sistema de seguridad de marcha		Activación/desactivación del estado de reposo.....	182	Software de código abierto.....	36
ABS (sistema antibloqueo de frenos).....	185	Ajuste de fábrica.....	266	Software libre.....	36
AIR BODY CONTROL.....	222	Ajuste de la adaptación de la velocidad basada en el trayecto.....	201	Soltado.....	44
Asistente de frenado activo.....	207	Ajustes del sistema.....	261	Sonido	
Asistente para señales de tráfico.....	212	Asistente interior MBUX.....	257	Menú.....	298
ATTENTION ASSIST.....	190	Función del estado de reposo.....	182	STEER CONTROL.....	188
Ayuda al arranque en pendientes.....	189	Indicaciones.....	251	Stop and Go	
Ayuda direccional STEER CONTROL.....	188			Función de parada y arranque ECO.....	162
BAS (servofreno de emergencia).....	185			Suspensión neumática.....	222

Sustancias de servicio

Aceite del motor.....	385
Aditivos.....	385
Agente frigorígeno (aire acondicionado).....	389
Combustible (gasolina).....	383
Indicaciones.....	382
Líquido de frenos.....	386
Líquido lavacristales.....	388
Líquido refrigerante.....	387
Sustancias perjudiciales para la salud.....	24

T





Tabla de presión de neumáticos.....	345
Tablero de instrumentos	
Puesto de conducción, sinopsis.....	6
Taller.....	28
Taller autorizado.....	28
Taller especializado.....	28
Tapa del maletero	
Apertura.....	78
Bloqueo independiente.....	83
Cierre.....	79

Desbloqueo de emergencia (desde el interior).....	84
HANDS-FREE ACCESS.....	82
Tapón/tapa del depósito de combustible.....	172
Techo corredizo	
Apertura con la llave.....	86
Apertura/cierre.....	88
Cierre con la llave.....	86
Cierre del techo en caso de lluvia.....	90
Funciones automáticas.....	90
Problema.....	91
Tecla de arranque y parada	
Arranque del vehículo.....	152
conexión alimentación eléctrica/vehículo.....	151
Estacionamiento del vehículo.....	175
Tecla de arranque y parada ECO	
Arranque/parada automáticos del motor.....	162
Tele-diagnóstico	
Datos de diagnóstico.....	302
Telediagnóstico	
Datos transmitidos.....	302

Teléfono

Bluetooth®.....	278
Carga sin cable (teléfono móvil).....	125
Conexión del teléfono móvil.....	278
Indicaciones.....	275
Indicaciones sobre la carga sin cable (teléfono móvil).....	124
Llamada de emergencia.....	287
Menú.....	278
Modos de servicio.....	278
Secure Simple Pairing.....	278
Sinopsis del menú del teléfono.....	277
Teléfono móvil	
Indicaciones sobre la carga sin cable.....	124
Temas	
Creación.....	261
Temperatura	
Ajuste de la temperatura del espacio interior.....	144
TEMPOMAT	
Ajuste de la velocidad.....	192
Conexión/desconexión.....	192
Funcionamiento.....	191
Memorización de la velocidad.....	192

- Requisitos..... 192
Solicitud de la velocidad..... 192
- Tempomat con regulación de distancia..... 194**
- Testigos de advertencia/de control**
-  El testigo luminoso de advertencia de la reserva de combustible parpadea..... 456
-  El testigo luminoso de advertencia de la reserva de combustible se ilumina..... 456
-  El testigo luminoso de advertencia del cinturón de seguridad parpadea..... 451
-  El testigo luminoso de advertencia del cinturón de seguridad se ilumina..... 452
-  El testigo luminoso de advertencia del control de la presión de los neumáticos parpadea..... 464
-  El testigo luminoso de advertencia del control de la presión de los neumáticos se ilumina..... 465
-  El testigo luminoso de advertencia ESP® parpadea..... 462
-  El testigo luminoso de advertencia ESP® se ilumina..... 463
-  Testigo de control del freno de estacionamiento eléctrico (amarillo)..... 457
-  Testigo de control del freno de estacionamiento eléctrico (rojo) (solo Canadá)..... 457
-  Testigo de control del freno de estacionamiento eléctrico (rojo) (solo EE. UU.)..... 457
-  Testigo luminoso de advertencia de fallo eléctrico..... 456
-  Testigo luminoso de advertencia de la advertencia de distancia..... 460
-  Testigo luminoso de advertencia de la servodirección (rojo)..... 452
-  Testigo luminoso de advertencia de los frenos (amarillo) (solo Canadá)..... 458
-  Testigo luminoso de advertencia de los frenos (solo Canadá)..... 459
-  Testigo luminoso de advertencia de los frenos (solo EE. UU.)..... 459
-  Testigo luminoso de advertencia del ABS..... 462
-  Testigo luminoso de advertencia del asistente de frenado activo 460, 461
-  Testigo luminoso de advertencia del diagnóstico del motor..... 455
-  Testigo luminoso de advertencia del líquido refrigerante (amarillo)..... 455
-  Testigo luminoso de advertencia del líquido refrigerante (rojo)..... 453

 Testigo luminoso de advertencia del RBS (solo EE. UU.).....	458
 Testigo luminoso de advertencia del sistema de retención.....	451
 Testigo luminoso de advertencia del tren de rodaje (amarillo).....	461
 Testigo luminoso de advertencia ESP® OFF.....	463
Testigos de control/advertencia	
PASSENGER AIR BAG.....	50
Testigos de control/de advertencia	
Visualizador del cuadro de instrumentos.....	449
Testigos de control/luminosos de advertencia	449
Tiempo de inactividad	
Activación/desactivación del estado de reposo.....	182
Top Tether	62
Touch Control	
MBUX.....	254
Ordenador de a bordo.....	245
Tracción integral, 4MATIC	172
Tráfico transversal (advertencia)	241
Transporte	
Vehículo.....	334
Tren de rodaje	
Ajuste del nivel del tren de rodaje (AIR BODY CONTROL).....	223
Comportamiento de la suspensión.....	222
DYNAMIC BODY CONTROL.....	222
Triángulo de preseñalización	319
Tunel	
Apertura.....	297
Túnel de lavado	310

U

Unidad de mando de la puerta	
Asiento funcional.....	14
Unidad de mando en el techo	12
Utilización según las normas	29

V

Vehículo

Acoplamiento para diagnóstico.....	27
Activación/desactivación del estado de reposo.....	182
Ajuste de la detección de colisión.....	181
Almacenamiento de datos.....	31
Apagado, tecla de arranque y parada....	175
Arranque (tecla de arranque y parada)....	152
Arranque, régimen de emergencia.....	153
Arrastre.....	242
Bajada.....	374
Bloqueo automático (MMS).....	76
Bloqueo/desbloqueo (desde el habitáculo).....	74
Bloqueo/desbloqueo con la llave de emergencia.....	77
conexión (tecla de arranque y parada)....	151
Dispositivos clínicos auxiliares.....	29
Encendido, Remote Online.....	154
Equipamiento.....	21
Ficha de rescate, código QR.....	31
Función del estado de reposo.....	182
Garantía legal.....	31
KEYLESS-GO.....	75

Llave de emergencia.....	77	Problema.....	87	Testigos de control/de advertencia.....	449
Mantenimiento.....	23	Seguro para niños (parte trasera).....	68	Volante	
Notificación de problemas.....	30	Ventilación	86, 149	Airbag del conductor.....	45
Parada prolongada.....	181	Ventilación del asiento	108	Ajuste eléctrico.....	109
Red de a bordo de 48 V.....	24	Visibilidad		Ajuste manual.....	108
remolcado.....	332	Desempañamiento de los cristales.....	147	Calefacción del volante.....	110
Subida.....	370	Visualización de nombres de calles/ números de inmueble	270	Función de memoria.....	112
Transporte.....	334	Visualizador		Teclas.....	245
Utilización según las normas.....	29	Conservación.....	315	W	
Ventilación / apertura de confort.....	86	Visualizador (ordenador de a bordo)		Wi-Fi	
Vehículos Mercedes-AMG		Indicaciones mostradas en el visuali- zador del cuadro de instrumentos.....	247	Configuración del punto de acceso.....	263
Indicaciones.....	151	Visualizador de medios		Windowbag	45
Velocidad		Manejo.....	254		
Memorización, DISTRONIC.....	197	Visualizador del cuadro de instrumentos			
Memorización, Tempomat.....	197	Cuadro de instrumentos.....	10		
Ventanillas		Funcionamiento/indicaciones.....	244		
Apertura/cierre.....	84	Head-up-Display.....	247		
Ventanillas laterales		Indicaciones.....	243		
Apertura con la llave.....	86	Menú Head-up-Display.....	248		
Apertura de confort.....	86	Sinopsis de las indicaciones.....	247		
Apertura/cierre.....	84	Teclas.....	245		
Cierre con la llave.....	86				
Cierre de confort.....	86				
Persiana parasol.....	92				

